

COX WORK®

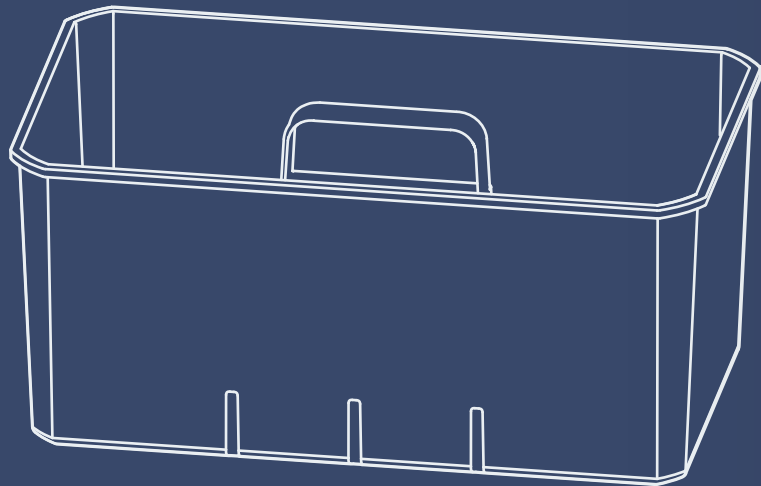

Naber®

COX

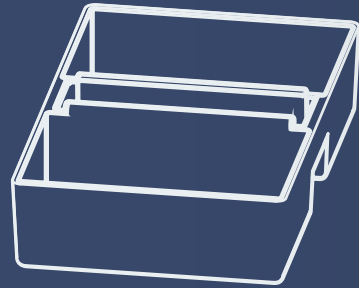

WORK[®]

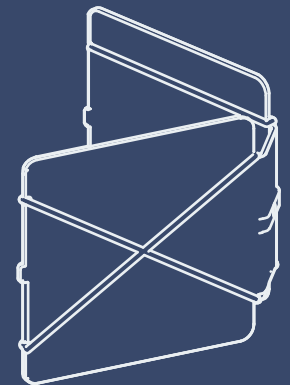

Bewaren, rangschikken en transporteren – vaak ontbreekt net voor de kleinigheden in het dagdagelijks leven de ideale plaats. De door Naber ontworpen gereedschapskist Cox Work[®] is een praktisch en overzichtelijk organisatietalent. Daarin kunnen dingen bewaard of getransporteerd worden, die men vaak gebruikt of snel bij de hand wil hebben. Met één greep alles bij de hand – of het nu voor creatief hobbywerk, als opbergmogelijkheid in de keuken of als gereedschap bij het werken in de tuin is. Met Cox Work[®] organiseert u uw gereedschap thuis en op de werkplaats. Zoals u het nodig heeft – overzichtelijk en origineel.

Bewaren

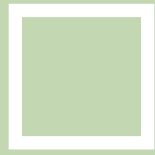

Rangschikken



Transporteren







Spelen











Werkplaats



Werkplaats



Compatibiliteit

Naber vult met de gereedschapskist Cox Work® zijn reeks van intelligente oplossingen voor afval-scheidingsystemen aan. Verder bouwend op de systeemafmetingen 230 × 382 millimeter kan de gereedschapskist naadloos in de 13, 16 en 22 liter omvattende Cox-containers integreren. Zo kunnen bijvoorbeeld afwasborstels, reinigingsmiddelen, tabletten of doeken gemakkelijk achter de frontale lade opgeborgen worden. Alles is optimaal gesorteerd en wordt uit het zicht bewaard, totdat u het opnieuw nodig heeft.

- 1 Met één greep alles binnen handbereik
- 2 Past perfect in het Cox-containersysteem van Naber
- 3 Kan achter de frontale lade onzichtbaar opgeborgen worden

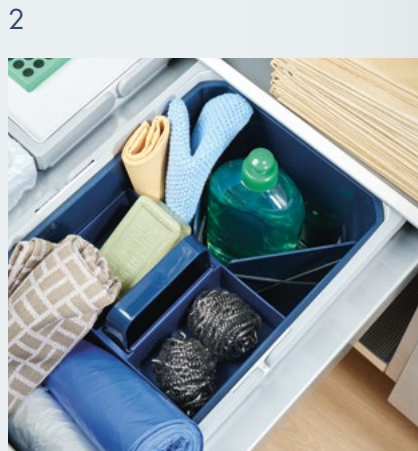
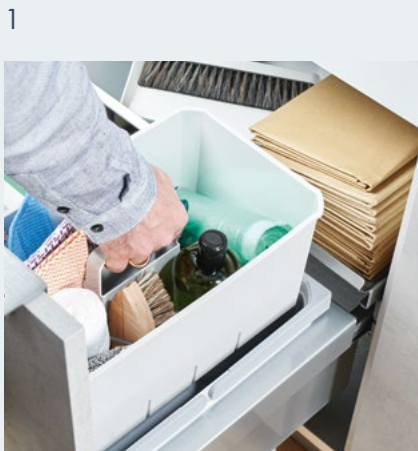

Uitrusting

De compartimenten in het interieur kunnen flexibel ingedeeld worden. Zo ontstaan verschillende organisatiemogelijkheden – voor optimale opbergruimte. Cox Work® is in drie sets verkrijgbaar: **BOX** omvat de gereedschapskist. **SET 1** bevat bovendien een kist voor kleine onderdelen. Deze levert een georganiseerd overzicht en kan ook buiten de kist worden gebruikt. **SET 2** bevat aanvullend telkens twee V- en U-scheidingen, die variabel geplaatst kunnen worden. De V-scheidingen zijn voorzien van praktische rubberen houders. De sets zijn in afgestemde kleurencombinaties verkrijgbaar. De kleuren van de afzonderlijke compartimenten kunnen ook vrij gekozen worden en in Mix & Match principe individueel samengesteld worden.

Cox Work® is in drie sets verkrijgbaar:

BOX

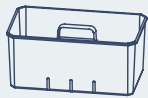

Zonder
accessoires

SET 1

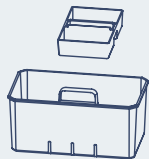

Incl. kist voor
kleine onderdelen

SET 2

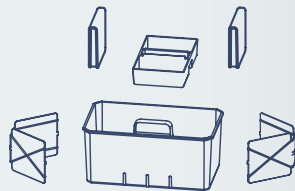

Incl. kist voor kleine onderdelen,
2 x V- en U-scheidingen



Uitrusting

De compartimenten in het interieur kunnen flexibel ingedeeld worden. Zo ontstaan verschillende organisatiemogelijkheden – voor optimale opbergruimte. Cox Work® is in drie sets verkrijgbaar: **BOX** omvat de gereedschapskist. **SET 1** bevat bovendien een kist voor kleine onderdelen. **SET 2** bevat aanvullend telkens twee V- en U-scheidingen, die variabel geplaatst kunnen worden. De V-scheidingen zijn voorzien van praktische rubberen houders. De sets zijn in afgestemde kleurencombinaties verkrijgbaar. De kleuren van de afzonderlijke compartimenten kunnen ook vrij gekozen worden en in Mix & Match principe individueel samengesteld worden.

Cox Work® is in drie sets verkrijgbaar:



Mix & Match

Alle componenten van de Cox Work® gereedschapskist zijn ook afzonderlijk in deze kleuren verkrijgbaar:

Kist

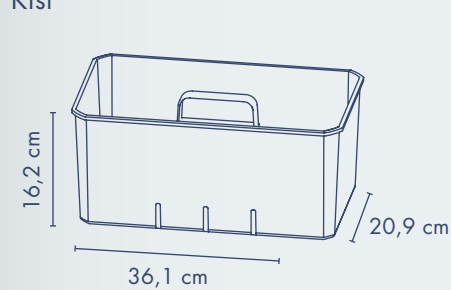

garden



concrete



carbon



blues

Kist voor kleine onderdelen

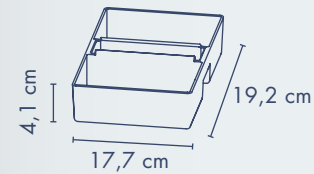

garden



concrete
carbon



blues

V-scheidingen

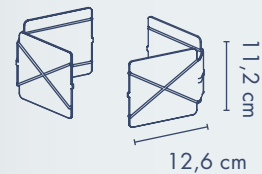

garden



concrete
carbon



blues

U-scheidingen

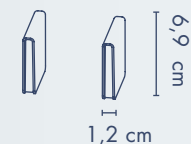

garden



concrete
carbon



blues

Kleurcombinaties

De Cox Work® sets zijn in deze vier afgestemde kleurencombinaties verkrijgbaar:

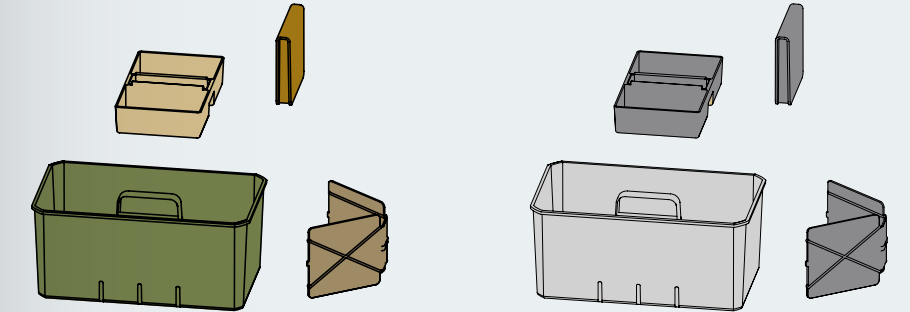

Cox Work® Garden

Cox Work® Concrete

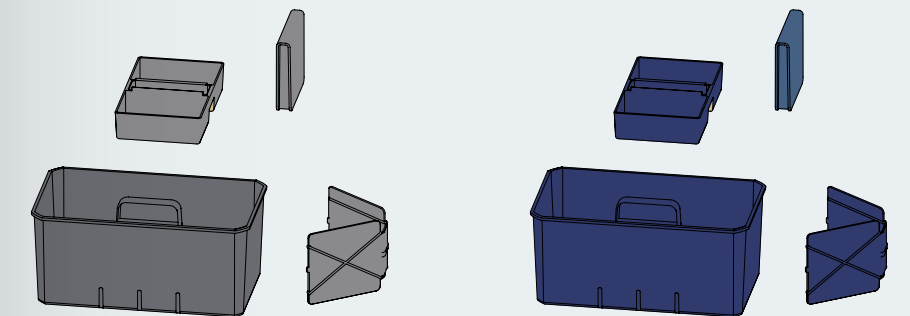

Cox Work® Carbon

Cox Work® Blues

Naber®

Naber GmbH
Ontwikkeling · Productie · Omzet

Enschedestraße 24
48529 Nordhorn
Duitsland

Telefoon +49 5921 704-0
Fax +49 5921 704-140

naber@naber.com
www.naber.com

09/2019 NL

Onderscheidingen en prijzen



**GERMAN
INNOVATION
AWARD '18
WINNER**