

ARMATE® SERVIZIO Namor®

ARMATE® SERVIZIO Namor®



inoxydable de
précision maximale

Naber®
... vous inspire!



Namor® 2, noir mat

ARMATE® SERVIZIO Namor®

Des robinetteries en acier inoxydable au design stylé et d'une précision maximale. Naber !

Tous les modèles de la série Namor® portent le logo Naber et sont fabriqués en acier inoxydable haut de gamme.

Les trois formes contemporaines différentes sont disponibles avec des surfaces en acier inoxydable brossé ou en noir mat avec un revêtement par poudrage haut de gamme. Les modèles Namor® 2, 4 et 6 disposent d'une douchette extractible avec la possibilité de sélectionner les réglages jet/douchette.

Un régulateur de jet laminaire fait partie intégrante de l'équipement en série de toutes les robinetteries Namor®. Il produit un jet doux et naturel avec un jet d'eau non éclaboussant, silencieux, avec une faible consommation d'eau. La plage de pivotement de 120° confère aux robinetteries Namor® une marge de manœuvre suffisante pour tous les éviers. Toutes les robinetteries Namor® sont équipées de tuyaux de raccordement d'une longueur de 700 mm pour un montage aussi simple que possible.



Cartouche céramique maniable avec protection contre l'ébouillement



5 ans de garantie du fabricant (sauf sur les pièces d'usure)



Service après-vente d'usine (Allemagne, Autriche, Pays-Bas)



Technologie Cold-Start à économie d'énergie



Douchette extractible

L'articulation à rotule facile à manier sur la douchette garantit la flexibilité et le positionnement précis du jet d'eau.

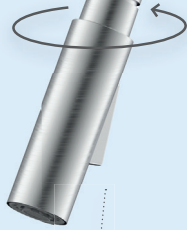

120° Mitigeur à bec

Mitigeur à bec unique

Commande facile à utiliser levier latéral avec fonction de démarrage à froid permettant d'économiser de l'énergie.

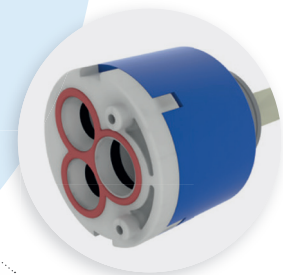

Cartouche céramique

Cartouche de qualité facile à manipuler avec disques en céramique et protection contre l'ébullition.

Régulateur de jet

Commutation précise entre le jet laminaire et le jet de la douchette

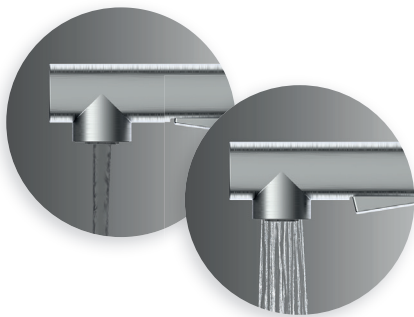

Ø 35 mm de diamètre de forage

Installation facile

Fixation par clic et poids à clipser sur le flexible de la douchette. Desserrage du raccordement sans outil grâce au verrouillage par bouton-poussoir. Tuyaux de raccordement de 700 mm



Acier inoxydable dans deux variantes de couleur Acier

- inoxydable brossé revêtu
- par poudrage noir mat

Tête pivotante, 120°

Pivotant à 120°, douchette extractible, jet réglable (laminaire/douchette)

Namor® 1

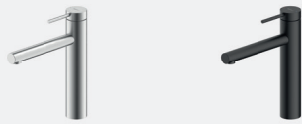

5025001
284,87 €*
*

5025002
327,73 €*
*

Namor® 2



5025003
388,24 €*
*

5025004
444,54 €*
*

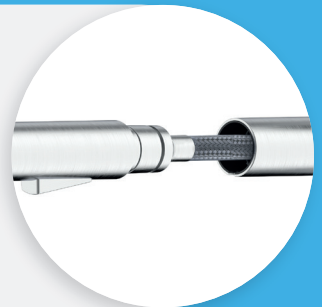

Le modèle expressif à manette supérieure apporte une touche unique et fascinante à l'évier.

Namor® 3



5025005
259,66 €*
*

5025006
298,32 €*
*

Namor® 4



5025007
344,54 €*
*

5025008
396,64 €*
*

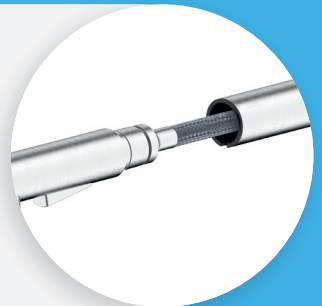

La séduction via des courbes discrètes et en douceur du bec en forme de L.

Namor® 5

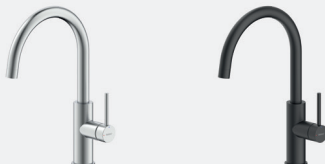

5025009
259,66 €*
*

5025010
298,32 €*
*

Namor® 6



5025011
344,54 €*
*

5025012
396,64 €*
*



Un contraste passionnant avec la structure linéaire de l'évier grâce à des contours élancés.

*PDSF plus TVA

Naber – L'original

Naber est une PME familiale dont le siège social est situé à Nordhorn. Chez Naber, les professionnels des cuisines trouvent des solutions pour la quasi-totalité des planifications et pour toutes les installations. Le service de développement interne élabore régulièrement des produits innovants, que ce soit au niveau de la technique ou de la conception, qui rendent les cuisines du monde entier encore meilleures, plus confortables et plus performantes.

Naber GmbH
Développement · Production ·
Commercialisation

Enschedestraße 24
48529 Nordhorn
Deutschland

Tel. + 49 5921 704-0

naber@naber.com
www.naber.com

01/2024 FR



De plus amples informations sur la série Namor® dans le magazine en ligne →



Aperçu des produits de toutes les robinetteries Armate Servizio Premium →

