

Badkameraccessoires 2023

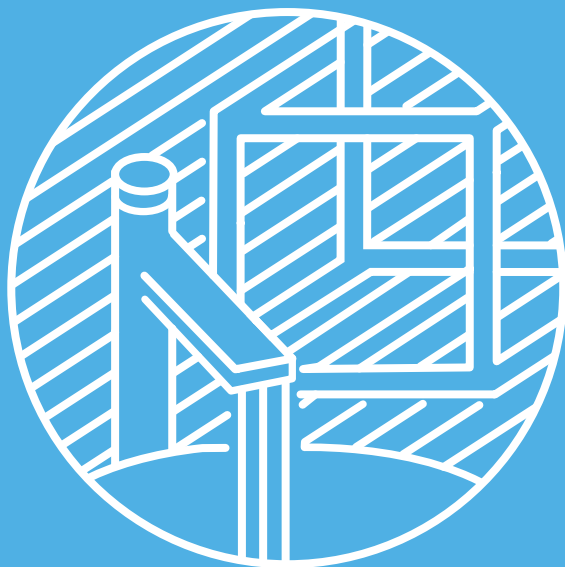



Badkameraccessoires

Alles wat nog in de badkamer hoort

Klassiek elegant of puristisch gereduceerd, wellness-oase of innovatieve hightech-belevenis, exclusieve woon- of uitgekiende mini badkamer — Naber badkameraccessoires passen overal!

Beste keuze

Naber badkameraccessoires – perfect design en overtuigende functionaliteit

Het is alleen maar consequent dat Naber producten voor de badkameruitrusting biedt. Want ook in de badkamer staan leven en zich goed voelen meer en meer centraal. Daartoe behoren de vertrouwde dagelijkse omgang met accessoires, op wier functie men altijd kan rekenen, net zoals de stijlvolle beslissing in het voordeel van inrichtingsvoorwerpen die accenten leggen en voor sfeer zorgen.

Het gaat dus om factoren die voor Naber van oudsher op de eerste plaats staan. Ook in de wereld van de badkamer is het assortiment van Naber de beste keuze!



Handdoekhouder voor de badkamer met afdekking (Bestelnr. 8031090)

Voor zijdelingse bevestiging, chroom → p. 28



Glam Leva Bad (Bestelnr. 5011298)
Eengreepsmengkraan, zwart mat → p. 12

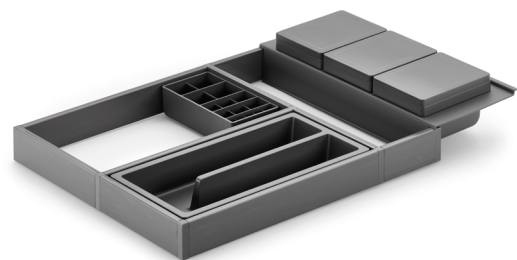

Passo ordeset (Bestelnr. 8032209)
schuiflade-element, orion-grijs → p. 24



Nog andere artikelen voor de badkamer vindt u in onze catalogi en op onze website www.naber.com



Patera 40 (Bestelnr. 1091100)

Opzetwastafel rond. Keramiek, wit glanzend
(ook verkrijgbaar in Nero en leisteen) → p. 8



Flessifon bad (Bestelnr. 1051025)

Messing, verchromd → p. 32

Als tijd geen rol speelt, is de badkamer de plaats om met zichzelf te zijn. Esthetische sensibiliteit wint meer en meer aan belang. Vormen, kleuren en materialen worden als essentiële, sfeer creërende factoren onderzocht. Ze brengen emoties zoals natuurelementen en architectuur over en zijn qua intimiteit van de badkamer nog "dichterbij". Naber badkameraccessoires vinden hier het ideale plekje: ze schikken zich sereen en daarbij met heel wat persoonlijkheid in de geborgen omgeving van de wereld van de individuele kamer.



Glam 1 Bad (Bestelnr. 5011286)

Eengreepsmengkraan met keramisch binnenwerk, zwart mat → p. 13

Badkameraccessoires Productcatalogus

● **NABER-CONTURA®** – Wastafels Pagina 7

○ **ARMATE®** – Kranen Pagina 11

● **STOREX®** – Accessoires Pagina 21

● **MONTEC®** – Montagemateriaal Pagina 31

AW Pagina 34

Over Naber Pagina 36

NABER-
CONTURA®

Wastafels



Perfektie

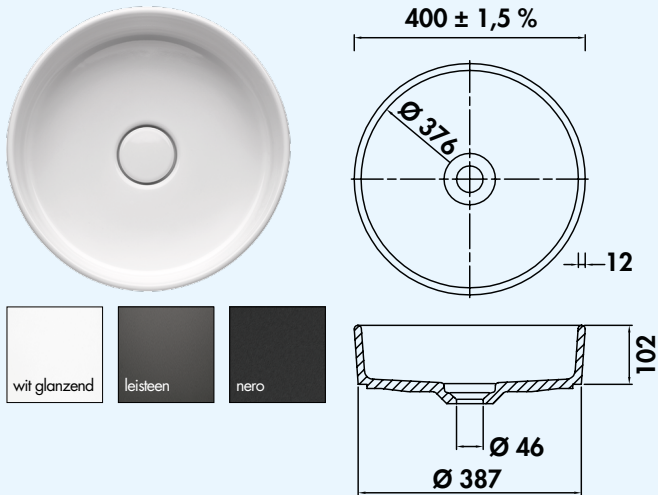

Patera 40

- Opzet-wastafel rond. Keramiek.
 – incl. afloop met keramische afdekking
 – uitzaagafmeting ca. Ø 357 mm
 – bekken niet afsluitbaar

Passende badkranen vindt u in de catalogus 1 pagina 123–130/23 NL.
 Passende geurafluitingen vindt u in de catalogus 2 pagina 114/23 NL.

1091100 wit glanzend	890,76	1077,82 €
1091101 leisteen	970,59	1174,41 €
1091102 nero	970,59	1174,41 €

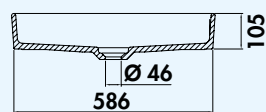
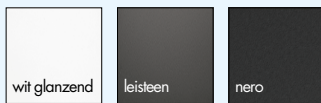
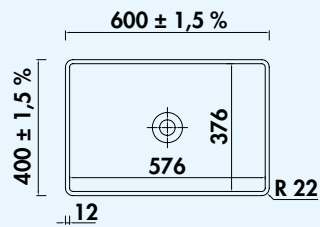

Lavara 60

- Opzet-wastafel hoekig. Keramiek.
 – incl. afloop met keramische afdekking
 – uitzaagafmeting ca. 555 x 355 mm
 – **bekken niet afsluitbaar**

Passende badkranen vindt u in de catalogus 1 pagina 123–130/23 NL.
 Passende geurafluitingen vindt u in de catalogus 2 pagina 114/23 NL.

1091110 wit glanzend	1099,16	1329,98 €
1091111 leisteen	1239,50	1499,80 €
1091112 nero	1239,50	1499,80 €

ARMATE®

Kranen



Esthetiek



Glam Leva

Minimalistische vormgeving, elegant en tijdloos. Centraal in het ontwerp staat de strakke lijn van uitgebalanceerd spelen met scherpe geometrie.

5 jaar fabrieksgarantie (behalve op slijtagegevoelige onderdelen).

Binnen de garantieperiode wordt uw beroep op klantenondersteuning individueel afgehandeld volgens afspraak.

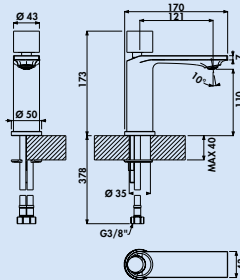

Glam Leva Bad



Eengreepsmengkraan. Met keramisch binnenwerk. Met afloopgarntuur Klick-Komfort.
— boor Ø 35 mm

5011297 chroom, hoogdruk	302,69	366,25 €
5011298 zwart mat, hoogdruk	406,97	492,43 €



Glam Bad

Minimalistische vormgeving, elegant en tijdloos. Centraal in het ontwerp staat de strakke lijn van uitgebalanceerd spelen met scherpe geometrie.

5 jaar fabrieksgarantie (behalve op slijtagegevoelige onderdelen).

Binnen de garantieperiode wordt uw beroep op klantenondersteuning individueel afgehandeld volgens afspraak.

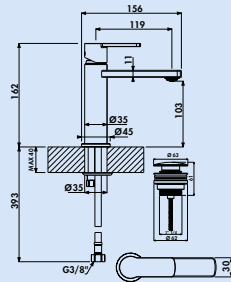

Glam 1 Bad



Eengreepsmengkraan. Met keramisch binnenwerk. Met afloopgarnituur
Klick-Komfort.
— boor \varnothing 35 mm

5011285	chrom, hoogdruk	241,85	292,64 €
5011286	zwart mat, hoogdruk	320,08	387,30 €

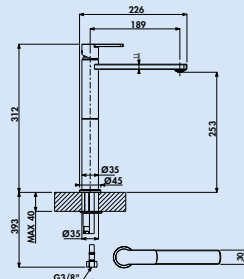

Glam 2 Bad



Eengreepsmengkraan. Met keramisch binnenwerk. Uiterst geschikt voor het gebruik met opzet-wastafel.
— zonder afloopgarnituur
— boor \varnothing 35 mm

5011287	chrom, hoogdruk	286,05	346,12 €
5011288	zwart mat, hoogdruk	364,12	440,59 €



Stile 1 Bad

Elegant en mooi gevormd design op het punt gebracht. Sober, eenvoudig en daarom optisch passend bij iedere wastafel.

5 garantie af fabriek (behalve op slijtageonderdelen)

Uw claim voor klantenservice gedurende de garantieperiode regelen wij individueel volgens afspraak.

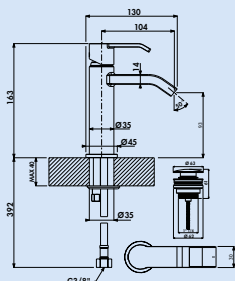

Stile 1 Bad



Eengreepsmengkraan. Met keramisch binnenwerk. Met afloopgarnituur
Klick-Komfort.

— boor Ø 35 mm

5011289 chroom, hoogdruk	229,24	277,38 €
5011290 zwart mat, hoogdruk	311,18	376,53 €

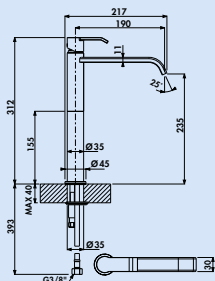

Stile 2 Bad



Eengreepsmengkraan. Met keramisch binnenwerk. Uiterst geschikt voor het
gebruik met opzet-wastafel.

— zonder afloopgarnituur
— boor Ø 35 mm

5011291 chroom, hoogdruk	277,06	335,24 €
5011292 zwart mat, hoogdruk	356,05	430,82 €



Sottile Bad

Perfect design, waarbij de tegenstellingen harmoniëren: de zacht overkomende robuustheid werkt vertrouwd en is een verschijning op zich. Een statement voor evenwicht en een goed humeur – charmant en stijlvol.

5 jaar fabrieksgarantie (behalve op slijtagegevoelige onderdelen).

Binnen de garantieperiode wordt uw beroep op klantenondersteuning individueel afgehandeld volgens afspraak.

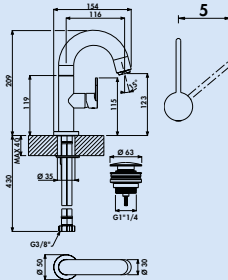

Sottile 1 Bad



Eengreepsmengkraan. Met keramisch binnenwerk. Met afloopgarnituur Klick-Komfort.

- zwenkbereik 360°
- boor Ø 35 mm

5011293 chroom, hoogdruk 268,74 **325,18 €**

5011294 zwart mat, hoogdruk 357,90 **433,06 €**

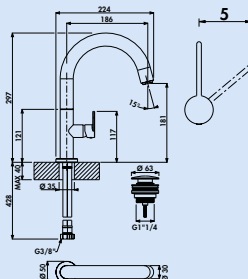

Sottile 2 Bad



Eengreepsmengkraan. Met keramisch binnenwerk. Met afloopgarnituur Klick-Komfort.

- Uiterst geschikt voor het gebruik met opzet-wastafel.
- zwenkbereik 360°
 - boor Ø 35 mm

5011295 chroom, hoogdruk 287,90 **348,36 €**

5011296 zwart mat, hoogdruk 373,19 **451,56 €**



Kardon

Elegant en mooi gevormd design op het punt gebracht. Sober, eenvoudig en daarom optisch passend bij iedere wastafel.

5 garantie af fabriek (behalve op slijtageonderdelen)

Uw claim voor klantenservice gedurende de garantieperiode regelen wij individueel volgens afspraak.

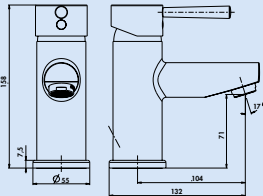

Kardon 1 Bad



Eengreepsmengkraan. Met trekstang-afloopgarnituur 1 ¼", keramisch binnenwerk, **ECO-functie** (CLICK-binnenwerk) en **beschermingsinrichting tegen brandwonden**.

— boor Ø 35 mm

5011084 chroom, hoogdruk	135,88	164,41 €
---------------------------------	--------	-----------------

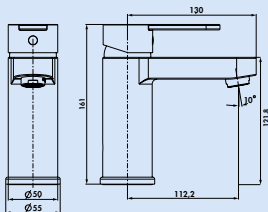

Kardon 2 Bad



Eengreepsmengkraan. Met trekstang-afloopgarnituur 1 ¼" en keramisch binnenwerk.

— boor Ø 35 mm

5011086 chroom, hoogdruk	167,48	202,65 €
---------------------------------	--------	-----------------

5011095 zwart mat, hoogdruk	198,74	240,48 €
------------------------------------	--------	-----------------



Ceraflex Bad

Geniet van de perfecte balans tussen elegantie en innovatie. Pientere functies gecombineerd met veiligheid maken badkranen van Ideal Standard tot dat, wat zij zijn.

5 jaar garantie af fabriek

Klantenservice af fabriek

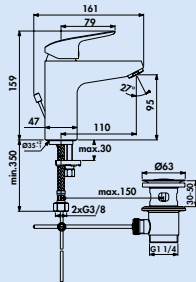

Ceraflex Bad



Eengreepsmengkraan. Met trekstang-afloopgarnituur 1 ¼", keramisch binnenwerk en ECO-functie.
— boor Ø 35 mm

5024077 chroom, hoogdruk

178,15 215,56 €

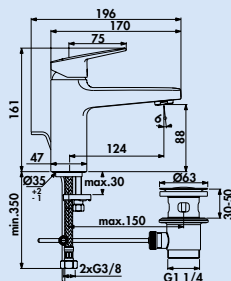

Ceraplan Bad



Eengreepsmengkraan. Met trekstang-afloopgarnituur 1 ¼", keramisch binnenwerk en ECO-functie.
— boor Ø 35 mm

5024078 chroom, hoogdruk

235,29 284,70 €

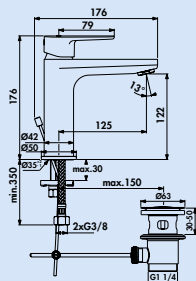

Cerafine O Bad



Eengreepsmengkraan. Met trekstang-afloopgarnituur 1 ¼" en keramisch binnenwerk.
— boor Ø 35 mm

5024079 chroom, hoogdruk

215,97 261,32 €

5024071 zwart mat, hoogdruk

288,24 348,77 €

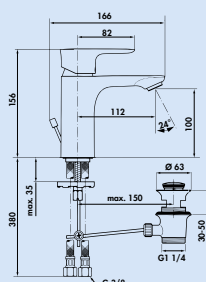

Connect Air Bad



Eengreepsmengkraan. Met trekstang-afloopgarnituur 1 ¼" en keramisch binnenwerk.
— boor Ø 35 mm

5024029 chroom, hoogdruk

289,92 350,80 €



Zenta Bad

De badkamerseries van Kludi overtuigen door hoge functionaliteit en omvangrijke productdiversiteit.

5 jaar garantie af fabriek (behalve op slijtageonderdelen)

Klantenservice af fabriek

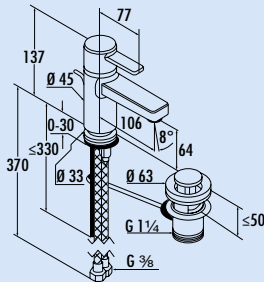

Zenta Bad



Eengreepsmengkraan. Met trekstang-afloopgarnituur 1 1/4", keramisch binnenwerk en beweglijke straalregelaar s-Pointer.
— boor Ø 33 mm

5023080 chroom, hoogdruk 257,98 **312,16 €**

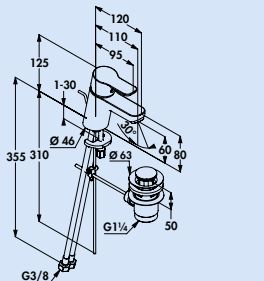

Pure & Easy Bad



Eengreepsmengkraan. Met trekstang-afloopgarnituur 1 1/4" en keramisch binnenwerk.
— boor Ø 35 mm

5023102 chroom, hoogdruk 172,27 **208,45 €**

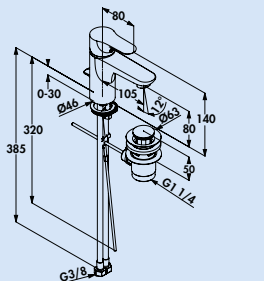

Objekta Bad



Eengreepsmengkraan. Met trekstang-afloopgarnituur 1 1/4" en keramisch binnenwerk.
— boor Ø 35 mm

5023082 chroom, hoogdruk 246,22 **297,93 €**

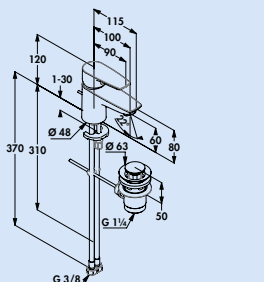

Pure & Solid Bad



Eengreepsmengkraan. Met trekstang-afloopgarnituur 1 1/4" en keramisch binnenwerk.
— boor Ø 35 mm

5023101 chroom, hoogdruk 235,29 **284,70 €**

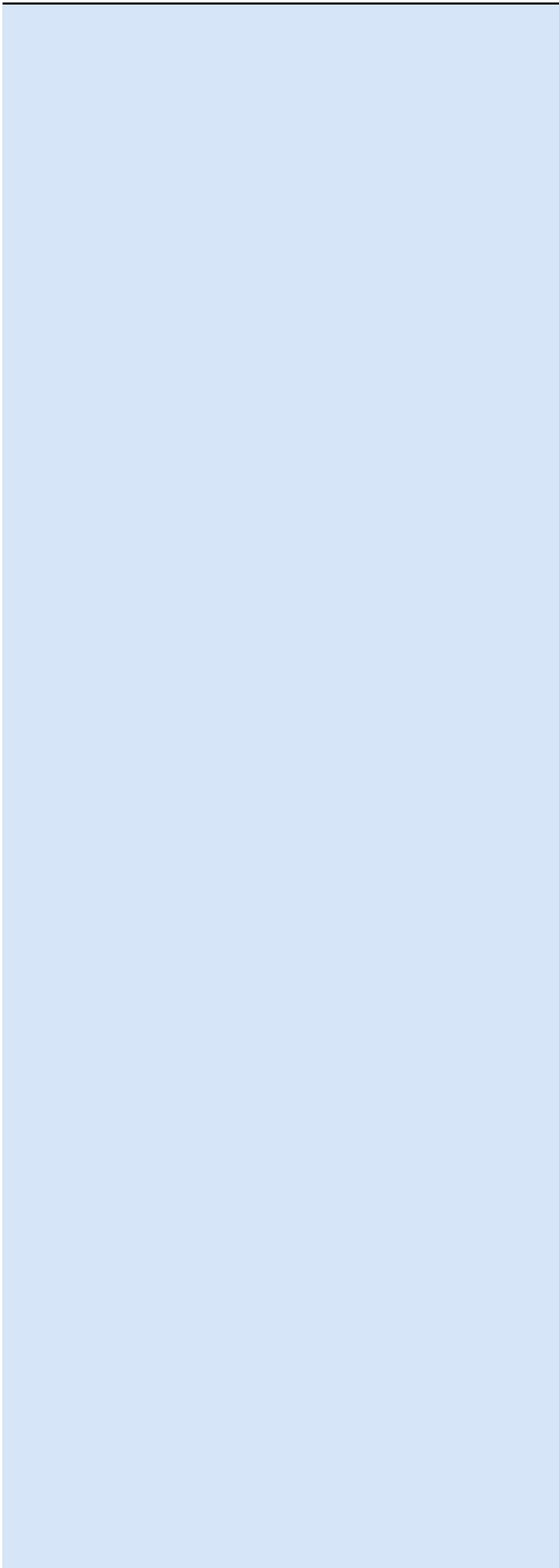

STOREX®

Kastuitrusting



Overzicht



Passo sifonbescherming

Bij vrij te plannen wastafelonderkasten biedt de sifonbescherming de mogelijkheid om de plaats onder de wastafel optimaal als opbergruimte te gebruiken. Daarbij dekt de sifonbescherming de noodzakelijke uitsparing optimaal en biedt hij optionele opbergruimte voor accessoires.

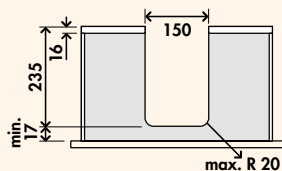
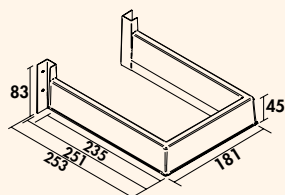

Passo sifonbescherming 1

Dekt de sifonuitsparing, kunststof.
— 45 x 181 x 253 mm (H x B x D)

8032201 orion-grijs

8,32 10,07 €

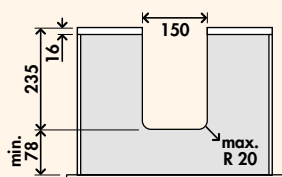
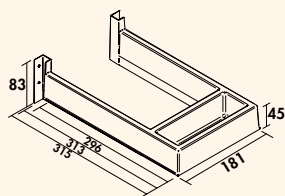
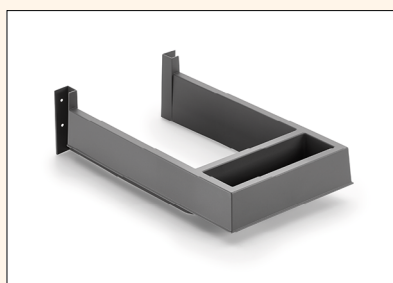

Passo sifonbescherming 2

Dekt de sifonuitsparing, incl. aflegschaal, kunststof.
— 45 x 181 x 315 mm (H x B x D)

8032203 orion-grijs

10,34 12,51 €



Passo ordesets

De ordesets zijn ideaal geschikt voor een individuele indeling van badkamermeubelschuifladen en -uittreksystemen. De afzonderlijke elementen kunnen variabel opgesteld worden. De ordesets zijn in de lengte telescopeerbaar en passen zich optimaal aan de aangeboden/benodigde ruimte.

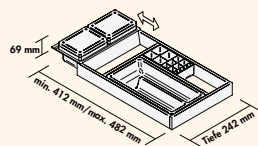

Passo ordeset 1/270

Set met schuiflade-elementen voor 270 mm schuifladediepte, kunststof.

Set bestaande uit:

- 1 frame
- 2 kleine boxen met deksel (8032241)
- 1 cosmeticahouder (8032237)
- 1 schminktablet (8032243)

8032205 orion-grijs

86,55 **104,73 €**

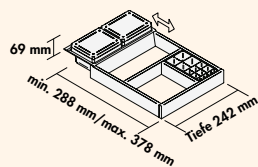
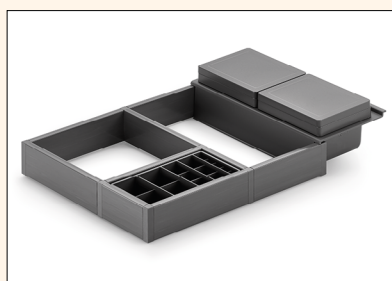

Passo ordeset 2/270

Set met schuiflade-elementen voor 270 mm schuifladediepte, kunststof.

Set bestaande uit:

- 1 frame
- 2 kleine boxen met deksel (8032241)
- 1 cosmeticahouder (8032237)

8032207 orion-grijs

74,54 **90,19 €**

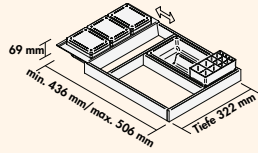
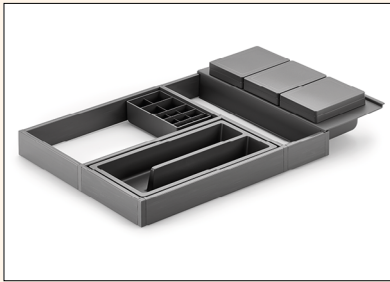

Passo ordeset 1/350

Set met schuiflade-elementen voor 350 mm schuifladediepte, kunststof.

Set bestaande uit:

- 1 frame
- 3 kleine boxen met deksel (8032241)
- 1 cosmeticahouder (8032237)
- 1 schminktablet (8032243)

8032209 orion-grijs

95,80 115,92 €

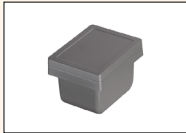
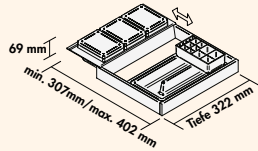

Passo ordeset 2/350

Set met schuiflade-elementen voor 350 mm schuifladediepte, kunststof.

Set bestaande uit:

- 1 frame
- 3 kleine boxen met deksel (8032241)
- 1 cosmeticahouder (8032237)
- 1 schminktablet (8032243)

8032211 orion-grijs

83,53 101,07 €

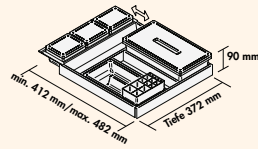

Passo ordeset 1/400

Set met schuiflade-elementen voor 400 mm schuifladediepte, kunststof.

Set bestaande uit:

- 1 frame
- 3 kleine Boxen met deksel (8032241)
- 1 cosmeticahouder (8032237)
- 1 schminktablet (8032243)
- 1 tissue-box (8032239)

8032213 orion-grijs

121,01 146,42 €

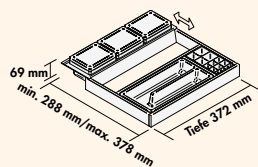

Passo ordeset 2/400

Set met schuiflade-elementen voor 400 mm schuifladediepte, kunststof.

Set bestaande uit:

- 1 frame
- 3 kleine Boxen met deksel (8032241)
- 1 cosmeticahouder (8032237)
- 1 schminktabelt (8032243)

8032215 orion-grijs

95,80 115,92 €

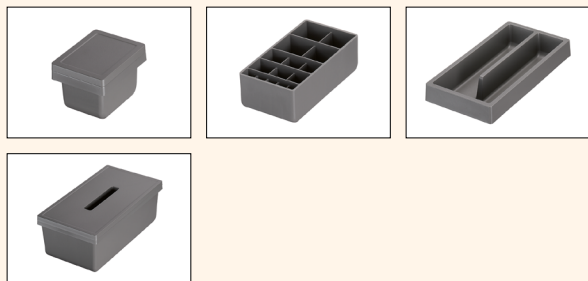
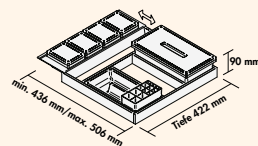

Passo ordeset 1/450

Set met schuiflade-elementen voor 450 mm schuifladediepte, kunststof.

Set bestaande uit:

- 1 frame
- 4 kleine boxen met deksel (8032241)
- 1 cosmeticahouder (8032237)
- 1 schminktabelt (8032243)
- 1 tissue-box (8032239)

8032217 orion-grijs

132,77 160,65 €

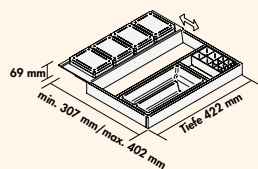

Passo ordeset 2/450

Set met schuiflade-elementen voor 450 mm schuifladediepte, kunststof.

Set bestaande uit:

- 1 frame
- 4 kleine boxen met deksel (8032241)
- 1 cosmeticahouder (8032237)
- 1 schminktabelt (8032243)

8032219 orion-grijs

104,20 126,08 €



Passo cosmeticahouder

Kunststof.
— 40 x 136 x 70 mm (H x B x D)

8032237 orion-grijs 6,13 **7,42 €**



Passo tissue-box

Kunststof. Met deksel.
— 90 x 287 x 160 mm (H x B x D)

8032239 orion-grijs 13,70 **16,58 €**



Passo kleine box

Kunststof. Met deksel.
— 65 x 115 x 90 mm (H x B x D)

8032241 orion-grijs 5,71 **6,91 €**



Passo schminktallet

Kunststof.
— 40 x 270 x 140 mm (H x B x D)

8032243 orion-grijs 8,15 **9,86 €**



Passo aflegschalen

De aflegschalen zijn ideaal geschikt voor het gebruik in schuiflades en al evenzeer in uittreksystemen. Ze zorgen voor orde en bieden aflegoppervlakte voor een groot aantal accessoires. De aflegschalen bieden aanvullend de mogelijkheid om één of twee badkamerboxen te integreren.



Passo aflegschaal 1

Schuiflade-element voor diepte 270 mm, kunststof.
— 84 x 236 x 242 mm (H x B x D)

8032221 orion-grijs

95,80 115,92 €



Passo aflegschaal 2

Schuiflade-element voor diepte 350 mm, kunststof.
— 84 x 236 x 322 mm (H x B x D)

8032223 orion-grijs

103,36 125,07 €



Passo aflegschaal 3

Schuiflade-element voor diepte 400 mm, kunststof.
— 84 x 236 x 372 mm (H x B x D)

8032225 orion-grijs

107,56 130,15 €



Passo aflegschaal 4

Schuiflade-element voor diepte 450 mm, kunststof.
— 84 x 236 x 422 mm (H x B x D)

8032227 orion-grijs

116,81 141,34 €



Passo badkamerbox 1

Inbouwemmer, kunststof. Met schommeldeksel en aanvullende wandbevestiging.
 – volume 5 liter
 – 229 x 174 x 176 mm (H x B x D)

8032233 orion-grijs	33,78	40,87 €
----------------------------	-------	----------------



Passo badkamerbox 2

Inbouwemmer, kunststof. Met deksel en aanvullende wandbevestiging.
 – volume 5 liter
 – 202 x 170 x 174 mm (H x B x D)

8032235 orion-grijs	32,27	39,05 €
----------------------------	-------	----------------



Handdoekhouder voor de badkamer met afdekking

Een- of tweearmige versie leverbaar.
 Voor zijdelingse bevestiging, 325 mm lang, uittrekbaar.

8031089 1-armig, B 65 mm, chroom	60,42	73,11 €
8031090 2-armig, B 105 mm, chroom	70,08	84,80 €



MONTEC®

Montage-
materiaal

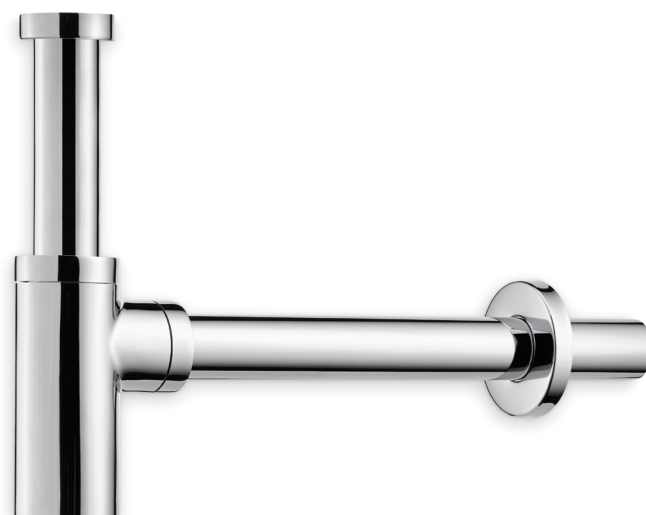

Precisie

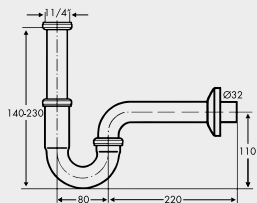

Buisgeurafsluiting 4

Verchroomde buisgeurafsluiting met grote regelbaarheid voor wastafels.
— **gekeurd overeenkomstig DIN EN274**

1051029 1 1/4" x 1 1/4" 35,46 **42,91 €**

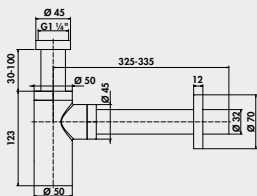

Flessifon bad

Messing. Met wandrozet.
— 1 1/4" x DN 32
— **gekeurd overeenkomstig DIN EN274**

1051025 verchroomd 81,76 **98,93 €**

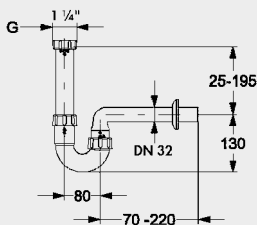
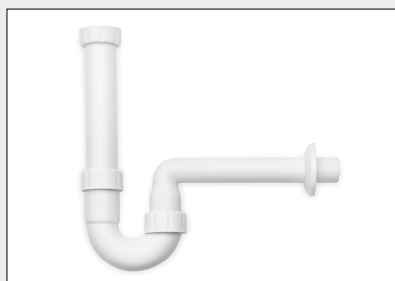

Buisgeurafsluiting Bad

Incl. afvoerbuis 240 mm lang en in hoogte verstelbare dompelbuis. Afdichtingen en rozet.
— 1 1/4" x DN 32
— **gekeurd overeenkomstig DIN EN274**

1051026 wit 10,50 **12,71 €**

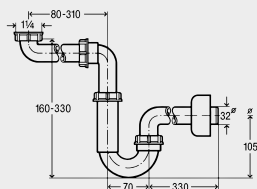

Buisgeurafsluiting

Voor wastafels en bidets. Ruimtebesparend.
— **gekeurd volgens DIN EN274**
— 1 1/4" x DN 32

1051059 wit 41,85 **50,64 €**

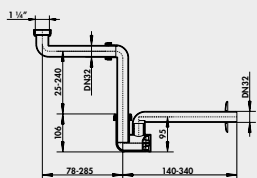
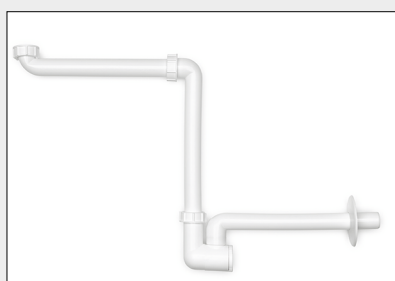

Wastafelsifon

Extreem ruimtebesparend door traploos regelbare draaischarnieren, speciaal voor wastafelframes en voor gehandicapten geschikte wastafels, met uittrekbare reinigingselement rozet.
— materiaal polypropyleen, uiterst slagbestendig
— **gekeurd overeenkomstig DIN EN274**
— 1 1/4" x DN 32

1051052 wit 65,80 **79,62 €**

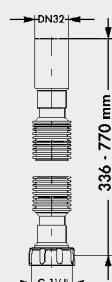
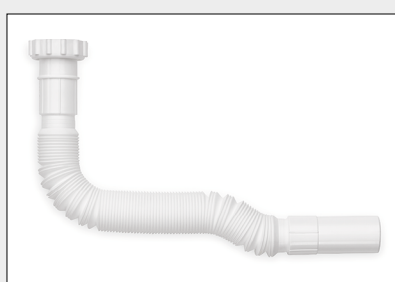

Sifon-aansluitslang badkamer

— flexibel en naar behoefte uittrekbaar
— 1 1/4"

1051071 wit 6,22 **7,53 €**

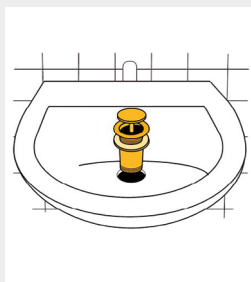

Afloopgarnituur "Klik-comfort"

- messing verchromd
- passend voor wastafel
- afsluit-Ø 63 mm
- 1 ¼"

1051069 zonder overloop, L 50 mm	45,88	55,51 €
1051070 met overloop, L 70 mm	55,97	67,72 €

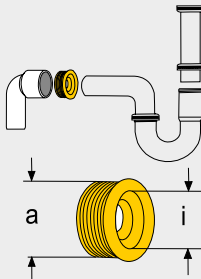

Rubberen manchet voor bad-aansluitbuizen

Zwart. Manchet passend voor de meeste aansluitbochtstukken, speciaal voor de directe aansluiting op sifons.

1053033 voor 1 ¼", DN 32–50, bu 50 mm, bi 27 mm	6,81	8,24 €
1053032 voor 1 ¼", DN 32–40, bu 41 mm, bi 26 mm	4,79	5,80 €

Let op:

Vanaf een afnamehoeveelheid van 20 stuks per levering zijn individuele badkamermontagesets mogelijk!

Algemene verkoopvoorwaarden B2B

I. Draagwijdte

1. Onderstaande verkoopvoorwaarden zijn van toepassing op alle tussen de koper en ons afgesloten verdragen met betrekking tot de levering van goederen, voor zover de koper ondernemer is (§ 14 BGB [Duits Burgerlijk Wetboek]). Ze zijn ook van toepassing op alle toekomstige verdragen met betrekking tot de levering van goederen, ook wanneer deze niet expliciet overeen zijn gekomen. Afwijkende voorwaarden van de koper, die wij niet expliciet erkennen, zijn voor ons niet bindend, ook wanneer wij hiertegen geen uitdrukkelijk bezwaar maken. Onderstaande verkoopvoorwaarden zijn eveneens van toepassing wanneer wij, in het besef van tegenovergestelde of afwijkende voorwaarden van de koper, de bestelling van de koper zonder voorbehoud uitvoeren.
2. In de verdragen zijn alle overeenkomsten die tussen de koper en ons met het oog op de uitvoering van de verkoopverdragen zijn getroffen, schriftelijk vastgelegd. Mondelinge afspraken zullen door de partijen schriftelijk worden bevestigd. Indien overeenkomsten zowel in het Duits als in een vreemde taal opgesteld worden, dan is de Duitse taalversie in geval van een geschil doorslaggevend.

II. Offertes en het afsluiten van verdragen

1. Een bestelling van de koper die als offerte voor het afsluiten van een verkoopovereenkomst kan worden gekwalificeerd, kunnen wij binnen twee weken - in geval van bestelling via het Naber dealerportal, 5 werkdagen - accepteren, door middel van het sturen van een opdrachtbevestiging of door het sturen van de bestelde producten binnen dezelfde termijn. Gedurende deze periode is de koper aan zijn bestelling gebonden.
2. Onze offertes zijn vrijblijvend en zonder enige verplichting, tenzij wij deze uitdrukkelijk als wettelijk bindend hebben aangegeven.
3. Alle mondelinge en schriftelijke informatie over de gebruiksmogelijkheden en geschiktheid van onze goederen wordt naar beste weten verstrekt. Deze is echter louter op onze ervaring gebaseerd en kan als dusdanig niet gegarandeerd worden. Wij kunnen hier niet aansprakelijk voor gesteld worden. Het is in het bijzonder aan de koper zelf om te bepalen of de goederen wel degelijk geschikt zijn voor het doel waarvoor hij deze wil gebruiken.
4. Wij behouden alle eigendoms-, auteurs- en naburige rechten op alle afbeeldingen, berekeningen, schetsen, staalboeken, catalogussen evenals andere documentatie. De koper mag deze alleen na onze voorafgaande schriftelijke toestemming doorgeven aan derden, onafhankelijk van het feit dat wij deze als vertrouwelijk hebben aangegeven.

III. Betalingsvoorwaarden

1. Onze prijzen gelden vanuit de fabriek, zonder verpakking en moeten in euro worden betaald tenzij anders vastgelegd in onze opdrachtbevestiging. Onze prijzen zijn exclusief de wettelijke BTW. Deze wordt naar wettelijke hoogte op de dag van facturatie afzonderlijk op de factuur vermeld.
2. In geval van betaling binnen 10 dagen na verzending van de factuur (factuurdatum) kan 2% betalingskorting van de koopprijs worden afgetrokken, anders dient het bedrag netto (zonder aftrek) 30 dagen vanaf factuurdatum betaald te worden, voor zover er op de opdrachtbevestiging geen andere betalingstermijn staat vermeld. Een betaling wordt enkel als voltooid beschouwd, wanneer wij over het bedrag kunnen beschikken. In geval van betaling per cheque, wordt de betaling enkel als voltooid beschouwd, wanneer de cheque is verzilverd. Bij nieuwe klanten behouden wij ons het recht voor te leveren tegen contante betaling bij inontvangstneming met 2% korting. Bij bestellingen met een goederenwaarde van maximaal € 50,00 netto behouden wij ons een toeslag van € 6,50 voor kleine hoeveelheden voor. In geval van overeenkomsten waarin „vooruitbetaling“ is overeengekomen, moet de aankoopprijs 10 dagen na factuurdatum worden voldaan.
3. In geval van achterstallig betaling, zijn de wettelijke regelingen (§ 288 BGB [Duits Burgerlijk Wetboek]) van toepassing.
4. De koper heeft enkel recht op een schadevergoeding, wanneer de tegenvordering van rechtswege vastgesteld of onbetwist is, ook indien hij gebreken heeft gemeld of tegenaanspraken heeft aangevoerd. De koper kan dit retentierecht enkel uitoefenen als zijn tegenvordering berust op dezelfde contractuele relatie.
5. Wij behouden ons het recht voor betalingsgaranties en/of vooruitbetalingen te eisen.
6. Heeft de koper een betalingsachterstand of ontstaat er gegronde twijfel omtrent de kredietwaardigheid van de koper, dan behouden wij ons het recht voor alle vorderingen aan hem opeisbaar te stellen en/of geheel of gedeeltelijk af te zien van verdere leveringen of zelfs de bestaande overeenkomsten volledig te ontbinden.

IV. Leverings- en diensttermijnen, aansprakelijkheid voor vertraagde levering

1. Leveringstermijnen of -limieten die niet uitdrukkelijk als bindend overeen zijn gekomen, zijn uitsluitend niet-bindende informatie. De door ons opgegeven leveringstermijn begint niet voordat de opdracht volledig duidelijk is en alle technische vragen zijn beantwoord. Eveneens dient de koper naar behoren en op tijd aan alle aan hem opgelegde verplichtingen te voldoen.
2. In gevallen van force majeure, bijv. arbeidsgeschillen, ongeregelde uren en overige onvoorziene schadelijke gebeurtenissen buiten onze verantwoordelijkheid, wordt de leveringstermijn met de duur van de verstoring verlengd, voor zover deze aantoonbaar op de totstandkoming van onze diensten van invloed is. Dit geldt eveneens wanneer deze omstandigheden bij onze leveranciers optreden. Duurt de verstoring langer dan vier weken, nadat de oorspronkelijk overeengekomen termijn is verstreken, dan kan iedere contractuele partij de overeenkomst ontbinden. Het ontbinden van de overeenkomst heeft betrekking op het nog niet vervulde deel van de overeenkomst, tenzij de gedeeltelijk volbrachte diensten voor de koper niet bruikbaar zijn. Voor de koper ontstaat daaruit geen aanspraak op schadevergoeding.

3. Indien het bij de ten grondslag liggende koopovereenkomst om een onderlinge overeenstemming gaat, waarbij de diensten op een nauwkeurig bepaalde datum plaatsvinden, in de zin van het [Duitse] Burgerlijk Wetboek of het Handelswetboek, dan zijn wij conform de wettelijke bepalingen aansprakelijk. Hetzelfde geldt wanneer de koper als gevolg van een door ons opgetreden leveringsvertraging gerechtigd is de opheffing van zijn belang in een verdere uitvoering van de overeenkomst te doen gelden. In dat geval is onze aansprakelijkheid voor de te voorziene, normaalgesproken optredende schade beperkt, wanneer de leveringsvertraging niet wordt veroorzaakt door een opzettelijke schending van de overeenkomst van onze kant. Wij stellen ons volgens de wettelijke bepalingen eveneens aansprakelijk tegenover de koper bij leveringsvertraging wanneer deze door een opzettelijke schending van de overeenkomst of grove nalatigheid van onze kant wordt veroorzaakt. Onze aansprakelijkheid voor de te voorziene, normaalgesproken optredende schade is beperkt, wanneer de leveringsvertraging niet wordt veroorzaakt door een opzettelijke schending van de overeenkomst van onze kant. In elk geval is een aanmaning van de koper vóór het intreden van verzuim noodzakelijk.
4. Anders kan de koper, in geval van een door ons veroorzaakte leveringsvertraging, voor elke volledige week vertraging, een forfaitaire schadevergoeding van 0,5% van de leverwaarde, maximaal echter niet meer dan 5% van de leverwaarde vorderen.
5. Een verdere aansprakelijkheid voor een door ons veroorzaakte leveringsvertraging is uitgesloten.
6. Wij hebben het recht gedeeltelijke leveringen en diensten te leveren, voor zover dit voor de klant redelijk is.
7. In geval van een „vooruitbetaling“ zijn wij pas verplicht te leveren wanneer we over het factuurbedrag kunnen beschikken.

V. Risico-overdracht, in gebreke blijven van acceptatie, verzending/verpakking

1. De koper draagt het risico voor het laden en verzenden. De bepalingen betreffende de verzending van de aankoop in overeenstemming met § 447 BGB [Duits Burgerlijk Wetboek] zijn van toepassing, ook wanneer de verzending met onze transportmiddelen of door onze medewerkers wordt uitgevoerd.
2. Wij zullen ons best doen tegemoet te komen aan de wensen en belangen van de koper met betrekking tot de aard en wijze van verzending; daaruit voortvloeiende extra kosten - ook bij overeengekomen gratis levering - komen ten laste van de koper. Voor de verzending wordt een transportverzekering afgesloten, voor zover de koper dit bij de bestelling uitdrukkelijk wenst. De kosten worden doorberekend aan de verkoper en afzonderlijk op de factuur vermeld.
3. Wij nemen transport- en alle overige verpakkingen in overeenstemming met de verpakkingsverordening niet terug, met uitzondering van pallets. De koper moet op eigen kosten zorgen voor de verwijdering van de verpakking.
4. Wordt de verzending op verzoek van of door schuld van de koper vertraagd, dan bewaren wij de goederen op kosten en risico van de koper. In dat geval staat de aankondiging dat de verzending klaar is voor transport gelijk aan de verzending ervan.
5. Blijft de koper in gebreke met betrekking tot de ontvangst, dan hebben wij recht om een vergoeding voor de ontstane schade en eventuele meerkosten te vorderen. Hetzelfde geldt indien de koper door schuld zijn verplichting tot medewerking schendt. Met de ingang van het in gebreke blijven betreffende de acceptatie of de schuld van de koper gaat het risico van eventuele kwaliteitsvermindering en teloorgang van goederen over op de koper.
6. Wij accepteren geen kosten voor retourzendingen die niet eerst schriftelijk met ons overeen zijn gekomen, of retourzendingen die door ons, na controle van de reden voor de retourzending, niet uitdrukkelijk als terecht kunnen worden aangemerkt (bijv. verkeerde levering, defecten, enz.). Mochten er bij ons kosten ontstaan door niet-overeengekomen of onterechte retourzendingen, dan brengen wij de opdrachtgever/verzender de werkelijk ontstane externe en interne kosten van de retourzending in rekening.

VI. Kwaliteitsgarantie/aansprakelijkheid

1. Wij bieden geen kwaliteitsgarantie voor defecten die door het normaal gebruik en slijtage, foutieve of onzorgvuldige behandeling, onjuiste opslag, ongechikt of onjuist gebruik, of het niet opvolgen van de verwerking- en gebruiksaanwijzingen zijn ontstaan. Indien de levering volgens de schetsen, specificaties, stalen enz. van de koper plaatsvindt, dan draagt de koper het risico van geschiktheid voor het beoogde gebruik.
2. Garantieaanspraken zijn slechts geldig indien de koper volgens de voorschriften heeft voldaan aan zijn onderzoeks- en klachtplicht. De koper is daarom verplicht om duidelijke gebreken van de goederen onmiddellijk na ontvangst te melden. Verborgen gebreken, die bij ontvangst niet onmiddellijk vastgesteld kunnen worden, dienen onmiddellijk na het ontdekken ervan gemeld te worden.
3. In geval van een klacht hebben wij, naar onze keuze, het recht om te eisen dat de koper ons de defecte goederen terugstuurt of deze voor inspectie of vervanging ter beschikking houdt. Slechts in geval van een terecht klacht zullen wij de kosten voor de retourzending dragen.
4. In geval van een defect hebben wij het recht, naar onze keuze, binnen een redelijke termijn, vervangende goederen te leveren of de defecte goederen te herstellen. Een plicht tot vervanging of reparatie van de goederen bestaat niet indien wij, op basis van wettelijke bepalingen, het recht hebben dit te weigeren. Bij onze keuze van de aard van vervanging of reparatie dienen wij rekening houden met de aard van het defect en de gerechtvaardigde belangen van de koper. De kosten die voor de vervanging of reparatie nodig zijn, worden door ons gedragen. Aanvullende kosten die ontstaan doordat de goederen naar een andere locatie moeten worden

gebracht dan de plaats van uitvoering van de overeenkomst of de zetel van het bedrijf, worden niet door ons gedragen, tenzij het overbrengen naar de andere locatie strookt met het gebruik van de goederen waarvoor ze zijn bedoeld.

5. Indien vervanging niet mogelijk is, kan de koper, naar eigen keuze, een korting op de aankoop prijs (mindering) vorderen of de overeenkomst ontbinden. Ontbindt de koper de overeenkomst, dan heeft hij daarbij geen recht op een schadevergoeding vanwege het defect, tenzij wij verantwoordelijk zijn voor het defect door een opzettelijke fout of grove nalatigheid. Is slechts een deel van de geleverde goederen defect, dan kan de koper enkel de volledige overeenkomst ontbinden, als hij geen interesse heeft voor het resterende deel van de levering.
6. Het verhaalsrecht van de koper tegenover ons wegens aanspraken op garantieaanspraken en -rechten voortvloeiend uit overeenkomsten voor consumptiegoederen (§§ 474, 478 BGB [Duits Burgerlijk Wetboek]) is enkel van toepassing op de koper voor zover de koper op grond van wettelijke bepalingen ten overstaan van zijn afnemers verplicht is tot het vervullen van garantieaanspraken en -rechten. Verhaalsrecht tegenover ons is uitgesloten voor zover de koper ten overstaan van zijn afnemers geen wettelijke verplichtingen heeft en in het bijzonder uit coulançe, of op grond van aparte beloften of garanties van de koper niet tot waarborging en het aanvaarden van aansprakelijkheid verplicht is.
7. De aanspraken en rechten vanwege een defect van de goederen kunnen door de koper slechts binnen een garantietermijn van twaalf maanden vanaf de levering van de goederen uitgeoefend worden. Dit geldt niet voor aanspraken en rechten waarvoor de wet dwingend langere termijnen oplegt in overeenstemming met § 438 lid 1 Nr. 2 van het BGB [Duits Burgerlijk wetboek] betreffende gebouwen en zaken voor gebouwen (bouwmaterialen) of in overeenstemming met § 445b BGB [Duits Burgerlijk Wetboek] betreffende het verhaalsrecht van ondernemers.
8. Wij aanvaarden aansprakelijkheid in overeenstemming met de wettelijke bepalingen voor schade aan leven, lichaam en gezondheid die het gevolg zijn van nalatigheid of opzettelijk plichtsverzuim door ons, onze wettelijke vertegenwoordigers of tussenpersonen zowel als voor de schade die onder de aansprakelijkheid in het kader van de wet op productaansprakelijkheid valt. Voor schade die niet onder zin 1 valt en die gebaseerd zijn op opzet of grove nalatigheid of frauduleuze opzet door ons, onze wettelijke vertegenwoordigers of onze tussenpersonen, aanvaarden wij aansprakelijkheid in overeenkomst met de wettelijke bepalingen. In dit geval echter, is de aansprakelijkheid voor schade beperkt tot te voorziene, normaalgesproken optredende schade, voor zover wij, onze wettelijke vertegenwoordigers of onze tussenpersonen niet opzettelijk hebben gehandeld. In de mate waarin wij met betrekking tot de goederen of delen hiervan een geschiktheids- en/of houdbaarheidsgarantie hebben gegeven, aanvaarden wij eveneens aansprakelijkheid in het kader van deze garantie. Voor de schade die gebaseerd is op de gegarandeerde geschiktheid of houdbaarheid, maar die zich niet direct voordoet in de goederen, aanvaarden wij slechts aansprakelijkheid indien het risico van een dergelijke schade duidelijk onder de geschiktheids- en houdbaarheidsgarantie valt.
9. Wij aanvaarden tevens aansprakelijkheid voor schade die door eenvoudige nalatigheid wordt veroorzaakt, voor zover de nalatigheid betrekking heeft op een dergelijke schending van contractuele verplichtingen waarvan de naleving van bijzondere betekenis is voor het realiseren van het contractuele doel (essentiële verplichtingen). In dat geval is onze aansprakelijkheid echter beperkt tot de normaalgesproken te voorziene schade.
10. Een verdere aansprakelijkheid is uitgesloten, ongeacht de juridische aard van de aangevoerde aanspraak. Dit geldt in het bijzonder ook voor onrechtmatige aanspraken, voor aanspraken tot schadevergoeding van vergeefse pogingen in plaats van prestaties of schadevergoeding voor verloren winsten. Voor zover onze aansprakelijkheid uitgesloten of beperkt is, geldt deze ook voor de persoonlijke aansprakelijkheid van onze personeelsleden, werknemers, medewerkers, vertegenwoordigers en tussenpersonen.
11. Aanspraken voor schadevergoeding van de koper vanwege een defect verjaren één jaar na levering van de goederen. Dit geldt niet in geval van schade aan leven, lichaam en gezondheid die het gevolg zijn van nalatigheid of opzettelijk plichtsverzuim door ons, onze wettelijke vertegenwoordigers of tussenpersonen, of wanneer wij of onze wettelijke vertegenwoordigers opzettelijk of grof nalatig hebben gehandeld, of indien onze eenvoudige tussenpersonen opzettelijk hebben gehandeld.
12. Onze buitendienstmedewerkers en handelsvertegenwoordigers zijn niet bevoegd verklaringen betreffende defecten en garantieaanspraken wettelijk bindend namens ons af te leggen.

VII. Eigendomsvoorbehoud

- 1a. Tot alle vorderingen zijn voldaan, met inbegrip van alle openstaande saldi van de lopende rekening, waartoe wij gerechtigd zijn ten opzichte van de koper uit hoofde van de bestelling alsook uit hoofde van de betreffende overeenkomst, blijven de geleverde goederen (voorbehouden goederen) ons eigendom (uitgebreid eigendomsvoorbehoud).
- 1b. Indien het uitgebreide eigendomsvoorbehoud niet van toepassing is in het land waar de koper gevestigd is, blijven de goederen ons eigendom totdat alle vorderingen, met inbegrip van belastingen, heffingen of transportkosten, waartoe wij vanwege de betreffende bestelling gerechtigd zijn ten opzichte van de koper zijn voldaan (eenvoudig eigendomsvoorbehoud).
2. In geval schending van het contract door de koper, bijv. door betalingsachterstand, zijn wij gerechtigd de voorbehouden goederen terug te nemen na het instellen van een redelijke termijn; indien het instellen van een termijn volgens wettelijke bepalingen overbodig is, zijn wij ook zonder verlenging gerechtigd de voorbehouden goederen terug te vorderen. Nemen wij de voorbehouden goederen terug, dan betekent dit dat wij de overeenkomst ontbinden. Leggen wij beslag op de voorbehouden goederen, dan betekent dit dat wij de overeenkomst ontbinden. Wij hebben het recht om na de terugvordering over de voorbehouden goederen te beschikken. Na aftrek van een redelijk bedrag voor de gebruikskosten, dient de verkoopopbrengst

verrekend te worden met de bedragen die de koper ons schuldig is.

3. De koper moet de voorbehouden goederen met zorg behandelen en deze op eigen kosten naar behoren tegen nieuwwaarde tegen brand-, water- en diefstalschade verzekeren. Onderhouds- en inspectiewerkzaamheden dienen door de koper op eigen kosten te worden uitgevoerd.
4. De koper heeft het recht de voorbehouden goederen in de normale bedrijfsvoering te verkopen en/of te gebruiken zolang er geen betalingsachterstand is. Pandrechten of cessies zijn niet toegestaan. Vorderingen die voortkomen uit de doorverkoop van verwerkte of onverwerkte voorbehouden goederen of uit overige rechtsgronden (verzekering, ongeoorloofde handelingen) met betrekking tot de voorbehouden goederen (inclusief het totaal aan saldivorderingen op de lopende rekening) ter waarde van de factuurbedragen (incl. BTW) van onze vorderingen cedeert de koper nu al zekerheidshalve aan ons; wij aanvaarden deze cessie. Wij geven de koper herroepelijk toestemming om de aan ons overgedragen vorderingen voor zijn rekening in eigen naam te ontvangen. De ontvangstmachtiging kan te allen tijde worden herroepen als de koper zijn betalingsverplichtingen niet naar behoren nakomt.
5. Voor wat betreft de cessie van inning van vorderingen door middel van factoring is de koper eveneens niet bevoegd om, tenzij tegelijkertijd de verplichting van de factor wordt bepaald om de tegenprestatie voor het bedrag van de vorderingen rechtstreeks voor ons te bewerkstelligen, indien er nog vorderingen ten aanzien van de koper bestaan.
6. Elke bewerking of transformatie van de voorbehouden goederen door de koper wordt in elk geval voor ons ten uitvoer gebracht. Voor zover de voorbehouden goederen bewerkt zijn met andere objecten die ons niet toebehoren, verwerven wij de mede-eigendom van de nieuwe objecten ter waarde van de voorbehouden goederen (factuurbedrag, incl. BTW) in verhouding tot de andere bewerkte objecten op het tijdstip van de bewerking. Voor de door bewerking ontstane, nieuwe objecten geldt hetzelfde als voor de voorbehouden goederen. In geval van niet te scheiden vermenging van de voorbehouden goederen met andere objecten die ons niet toebehoren, verwerven wij mede-eigendom van het nieuwe object ter waarde van de voorbehouden goederen (factuurbedrag incl. BTW) in verhouding tot de andere vermengde objecten op het tijdstip van vermenging. Indien het object van de koper, als gevolg van het vermengen, als belangrijkste object kan worden gezien, dan zijn de koper en wij het erover eens dat de koper ons het verhoudingsgewijze mede-eigendom over dit object overdraagt. Wij aanvaarden deze overdracht. Ons aldus ontstane exclusieve of mede-eigendom van een object wordt door de koper voor ons gewaarborgd.
7. Wanneer derden zich de voorbehouden goederen toe-eigenen, in het bijzonder in geval van beslaglegging, zal de koper op ons eigendom wijzen en ons onmiddellijk op de hoogte brengen zodat wij onze eigendomsrechten kunnen uitoefenen. Indien de derde partij niet in staat is de in deze samenhang ontstane gerechtelijke en buitengerechtelijke kosten aan ons te vergoeden, is de koper hiervoor aansprakelijk.
8. Wij zijn verplicht de ons ter beschikking staande zekerheden in zoverre vrij te geven, dat de realiseerbare waarde van onze zekerheden 10% hoger is dan de veilig te stellen vorderingen; daarbij hebben wij de verantwoordelijkheid voor de keuze van de vrij te geven zekerheden.

VIII. Afbeeldingen en afmetingen

1. Afbeeldingen, technische gegevens en afmetingen in brochures en prijslijsten worden niet als een bindende overeenkomst en niet als een gewaarborgde eigenschap beschouwd. Dit zijn slechts indicatieve waarden. Bindende informatie kan voor individuele gevallen op verzoek worden opgevraagd. Een speciale geschiktheid kan niet uit de afbeeldingen en afmetingen worden opgemaakt. Wijzigingen blijven uitdrukkelijk voorbehouden.

IX. Plaats van handeling, jurisdictie, toepasselijk recht

1. De plaats van handeling voor leveringen en betalingen (met inbegrip van cheques- en wisselactiviteiten) is, voor zover niet uitdrukkelijk anders bepaald, onze statutaire zetel in Nordhorn.
2. De exclusieve lokale en internationale bevoegde rechtbank komt toe aan onze statutaire zetel Nordhorn (Duitsland). We hebben echter het recht om de koper ook bij zijn algemeen bevoegde rechtbank (woon- of vestigingsplaats) aan te klagen.
3. De betrekkingen tussen de verdragspartijen zijn uitsluitend onderworpen aan het in de Bondsrepubliek Duitsland geldend recht, met uitsluiting van het Internationaal Privaatrecht (EGBGB). Toepassing van het CISG [VN-verdrag betreffende internationale koopovereenkomsten van roerende zaken] is uitgesloten.
4. Indien een bepaling van deze algemene verkoopvoorwaarden of in het kader van overige afspraken volledig of gedeeltelijk nietig of niet uitvoerbaar zijn of worden, blijft de geldigheid van alle overige bepalingen of afspraken onaangetaast. De verdragspartijen verplichten zich een werkzame of uitvoerbare bepaling of afspraak ter vervanging van de nietige of onuitvoerbare bepaling op te nemen, die zoveel mogelijk strookt met de economische bepalingen.
5. De titels van de afzonderlijke bepalingen van deze leverings- en betalingsvoorwaarden zijn alleen ter oriëntatie bedoeld en hebben geen onafhankelijke regelgevende inhoud en geen juridische betekenis.
6. Gegevens van de koper die betrekking hebben op het zakenverkeer met hem worden in de zin van de Duitse data- en privacywetgeving verwerkt.

X. Precedence van de Duitse versie

Indien de onderhavige verkoopvoorwaarden in verschillende talen beschikbaar zijn, dan is voor het duiden van de interpretatie uitsluitend de Duitse versie doorslaggevend.

NABER GmbH
Management: Ingrid Naber,
HansJoachim Naber en Lasse Naber

Naber[®]
...inspireert!



Bouwstenen voor topsuccessen

Het succesverhaal van Naber wordt reeds decennialang geschreven. Doorslaggevend zijn daarvoor de waardevolle bouwstenen die de bedrijfskoers van oudsher doelgericht en efficiënt bevestigden. Helemaal bovenaan staat de Naber inspiratie: de onmiskenbare neus voor producten met dat extraatje die onder andere van de eigen ontwikkelafdeling afkomstig zijn. Nog andere bouwstenen zijn voorbeeldige service, sterke logistiek en stelselmatige klantgerichtheid. Voor de fundamentele veranderingen is de pijlsnelle online shop optimaal ingericht. Maar ieder succes wordt door mensen gedragen. Daarom zet Naber altijd al enthousiast en consequent in op een zeer bijzondere meerwaarde: die vertrouwenswaardige band met medewerk(st)ers en klanten!

Artikelgroepen

- NABER-CONTURA® Spoelunits
- ARMATE® Kranen
- SELECTAkit® Afvalverzamelaars
- LUMICA® Verlichting
- CON-AKTIV® Contactdozen
- TRADUR® Steunelementen
- STOREX® Kastuitrusting
- ACCOMODA® Nisuitrusting
- COMPAIR® Luchtafvoersystemen
- MONTEC® Montagemateriaal
- TECFUNCTION Keukentechniek
- TABLON® Interieur

Sterke prestaties: Service en logistiek

Service en logistiek staan vandaag de dag voor almaar complexere opgaven, maar ook voor nieuwe kansen. De gebruikmaking van de informatiesnelheden en steeds nauwere netwerkvorming van alle marktpartners lukt het best met de bekende sterke punten van Naber: hoge flexibiliteit, meedenken, snel ingaan op wensen van klanten, duidelijke communicatie, enthousiast engagement van medewerk(st)ers. Het komt overeen met de tot uiting gebrachte bedrijfsfilosofie dat de actieve stimulering van dergelijke kwaliteiten ook in de toekomst een voorwaarde voor expansie en groei op de markt zal zijn. Pas op deze manier kan de logistiek op basis van de telkens beste techniek en gestage procesoptimalisatie minutieus en vlot functioneren!

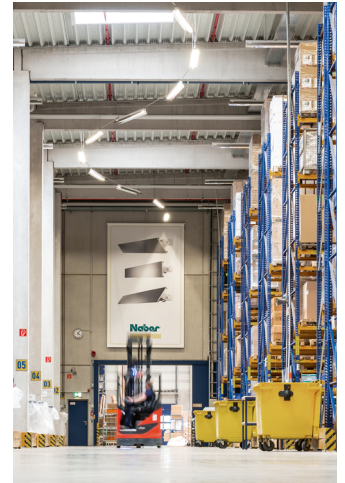

Maatschappelijke zetel Nordhorn Het creatief vormgegeven Naber bedrijfsgebouw met ultramoderne logistieke afdeling staat voor onconventioneel denken en perfecte service.



Beste oriëntering De Naber productcatalogi vormen van oudsher een vaste oriënteringsbasis voor alle professionals in de handel.



Waarden op de weg Naber en betrouwbare logistieke partners brengen dagelijks meer dan 2500 pakketten en 150 pallets in beweging, vaak genoeg binnen een korte tijdspanne.



Meer innovatieve ideeën
rond badkameraccessoires:
naber.com



Naber GmbH
Ontwikkeling · Productie · Verkoop

Enschedestraße 24
48529 Nordhorn
Duitsland

Tel. +49 5921 704-0
Fax +49 5921 704-140

naber@naber.com
www.naber.com

05/2023 NL

Naber – het origineel

Naber is een door een familie gerund middenbedrijf met maatschappelijke zetel in Nordhorn (Duitsland). Badkamer- en keukenprofessionals vinden bij Naber hoogwaardige accessoires in een totaal-assortiment dat alle wensen in vervulling doet gaan. Op de tot onze firma behorende ontwikkelingsafdeling ontstaan er geregeld zowel technisch als decoratief richtinggevende producten die badkamers en keukens in de hele wereld weer een stuk beter, comfortabeler en efficiënter maken.