

newcomer 2025



NABER-CONTURA® SILQUA –
L'évier à l'état pur. Claire, fluide, raffiné !

**TOUS LES
POINTS FORTS
DANS LA BOUTIQUE
EN LIGNE !**
naber.com

NEWCOMER
DOWNLOAD

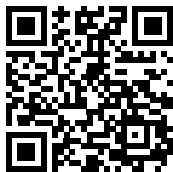

Naber[®]
... vous inspire!

   
Follow us!

LUMICA® Fluente LED
Couleur aluminium –
Luminaire à tube linéaire,
boîtier en aluminium



ACCOMODA® transFORM
Système d'étagères –
thermolaqué.
Noir mat, fonds en sable mat



Lorsque les nouveaux venus de **Naber** se présentent sous les feux de la rampe, il s'agit bien entendu toujours de points forts pour un quotidien parfait dans les cuisines.

En tête de liste, on trouve le nouvel « évier à l'état pur » **NABER-CONTURA® SILQUA**, avec un design parfait et une fonctionnalité raffinée et précise. **SILQUA** s'adapte à toutes les ambiances grâce à ses trois types de montage, à ses matériaux haut de gamme et à ses différentes couleurs !

LUMICA® Fluente LED et **ACCOMODA® transFORM** proposent des solutions d'éclairage élégantes et intemporelles pour les plans de travail et les systèmes d'étagères.

Le distributeur de liquide vaisselle **ARMATE® Namor** et le système

ARMATE® Aqvella garantissent tous deux un confort gain de place.

Avec **CON-AKTIV®** et **STOREX®**, la possibilité d'escamoter en douceur les éléments de prises et les appareils permet de gagner de la place – avec **VersaCharger**, **Piccolino**, **ChefsTable**. **STOREX® Turn Motion** améliore l'utilisation de l'espace de rangement.

Et avec **SELECTAkit® Pullboy Versa** et **Pullboy Soft Fusion** viennent s'y ajouter des systèmes bien pensés, où la gestion intelligente des déchets et l'utilisation judicieuse de l'espace vont automatiquement de pair.

Les **newcomer 2025** proposent un choix impressionnant. Et comme toujours, ce qui suit s'applique : **Laissez-vous inspirer !**



ARMATE® Distributeur de liquide vaisselle Namor® – un petit plus intemporel et simple pour davantage de confort

ARMATE® Système Aqvella – Mitigeur à bec unique pour eau gazeuse avec système de refroidissement et de filtration



CON-AKTIV® VersaCharger – Chargeur Plug&Play escamotable

CON-AKTIV® Piccolino – Élément de prise escamotable avec mécanisme à ressort



STOREX® ChefsTable – Ferrure pivotante avec mécanisme de pivotement parallèle sophistiqué

STOREX® Turn Motion – Ferrure pivotante polyvalente pour armoires hautes et basses



SELECTAkit® Pullboy Versa® 265 K – Système de poubelle idéal pour les façades en plusieurs parties

SELECTAkit® Pullboy Soft Fusion® – Excellent pour le conditionnement de l'eau

newcomer sous les feux de la rampe

-  **NABER-CONTURA®**
Éviers
-  **ARMATE®**
Robinetteries
-  **SELEKATkit®**
Poubelles
-  **LUMICA®**
Technique de la lumière
-  **CON-AKTIV®**
Prises de courant
-  **TRADUR®**
Éléments de support
-  **STOREX®**
Équipements pour armoires
-  **ACCOMODA®**
Renforcements muraux
-  **TABLON®**
Intérieur

NABER-CONTURA® SILQUA Céramique

Des lignes fluides, des détails raffinés, un évier à l'état pur !



En céramique haut de gamme pour une qualité maximale et une beauté brillante durable ! SILQUA est conçu de façon sophistiquée. Des rayons doux, inspirés de l'eau courante, réduisent le temps de nettoyage et le risque de dégâts dus aux chocs.

La robinetterie est montée sur un banc de robinetterie intégré à l'évier. Ainsi, les mains restent à l'intérieur pour l'utilisation, l'eau peut s'égoutter dans l'évier et n'a pas besoin d'être essuyée à l'extérieur. Les verres ou les tasses sèchent sur les rainures d'écoulement gravées dans le banc de robinetterie.

Conçu collaboration avec Hans Winkler Design, Grafenau.

Capots de protection en option pour l'écoulement de l'évier



De plus amples informations sous SILQUA dans le magazine en ligne →



Aperçu des produits de tous les éviers premium NABER-CONTURA® →



Parfaitement intégré



Montage en saillie
Avec bord extérieur profilé classique.



Affleurant
Une combinaison élégante avec un confort maximal.



Bâti
Simple en continu et sans bords gênants.

Des couleurs actuelles pour toutes les ambiances



couleur: nero



ardoise



lave



blanc mat



blanc brillant

Accessoires fonctionnels



Filso Tapis d'égouttement en silicone

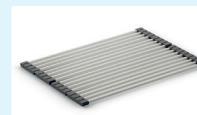

Filso Grille d'égouttement en acier inoxydable

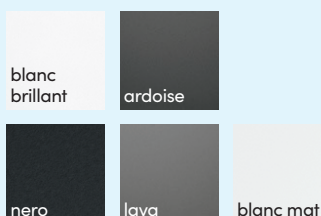
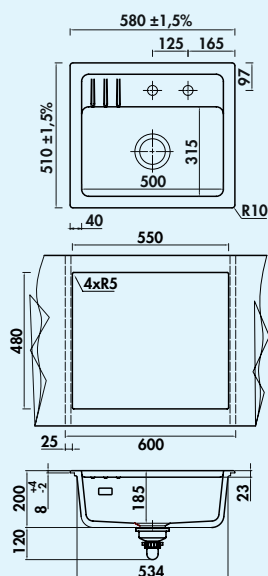

Silqua E



Évier encastrable. Céramique, bac individuel avec surface d'égouttement, soupape à tamis 3½" avec robinetterie premium à excentrique rotatif chromée, forage du trou 1 + 2 déjà foré.

- adapté pour plans de travail d'une épaisseur à partir de 30 mm
- dimensions de découpe env. 550 x 480 mm, R 5 mm

Garantie du fabricant de 5 ans (pièces d'usure exclues)

Design by Hans Winkler Design, Grafenau.

1091061	blanc brillant	951,18 €
1091062	ardoise	951,18 €
1091063	nero	951,18 €
1091064	lava	951,18 €
1091065	blanc mat	951,18 €

Accessoires en option

1091030	Plaque de recouvrement pour l'écoulement de l'évier, acier inoxydable brillant	33,72 €
1091031	Plaque de recouvrement pour l'écoulement de l'évier, acier inox brossé	35,88 €
1091032	Plaque de recouvrement pour l'écoulement de l'évier, céramique, blanc brillant	73,93 €
1091033	Plaque de recouvrement pour l'écoulement de l'évier, céramique, ardoise	73,93 €
1091034	Plaque de recouvrement pour l'écoulement de l'évier, céramique, nero	73,93 €
1091035	Plaque de recouvrement pour l'écoulement de l'évier, céramique, lave	73,93 €
1091036	Excentrique rotatif premium, chrome	56,20 €
1091037	Excentrique rotatif premium, acier inox	65,72 €
1091040	Plaque de recouvrement pour l'écoulement de l'évier, céramique, blanc mat	73,93 €

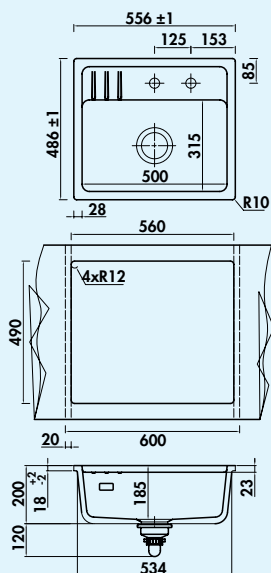
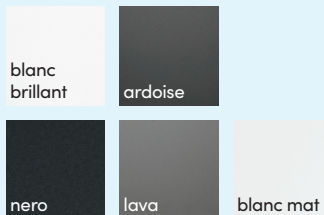

Silqua F



Évier encastrable pour un montage affleurant. Céramique, bac individuel avec petite surface d'égouttement, soupape à tamis 3½" avec robinetterie premium à excentrique rotatif chromée, forage du trou 1 + 2 déjà foré.

- adapté pour plans de travail d'une épaisseur à partir de 30 mm
- requière une rainure sur tout le pourtour ou des traverses de support (profondeur rainure 23 mm, largeur rainure 7 mm)
- dimensions de découpe env. 560 x 490 mm, R 12 mm
- appliquer un chanfrein de 2 mm x 45° sur le bord supérieur de la découpe

Garantie du fabricant de 5 ans (pièces d'usure exclues)

Design by Hans Winkler Design, Grafenau.

1091066	blanc brillant	1.033,32 €
1091067	ardoise	1.033,32 €
1091068	nero	1.033,32 €
1091069	lava	1.033,32 €
1091070	blanc mat	1.033,32 €

Accessoires en option

1091030	Plaque de recouvrement pour l'écoulement de l'évier, acier inoxydable brillant	33,72 €
1091031	Plaque de recouvrement pour l'écoulement de l'évier, acier inox brossé	35,88 €
1091032	Plaque de recouvrement pour l'écoulement de l'évier, céramique, blanc brillant	73,93 €
1091033	Plaque de recouvrement pour l'écoulement de l'évier, céramique, ardoise	73,93 €
1091034	Plaque de recouvrement pour l'écoulement de l'évier, céramique, nero	73,93 €
1091035	Plaque de recouvrement pour l'écoulement de l'évier, céramique, lave	73,93 €
1091036	Excentrique rotatif premium, chrome	56,20 €
1091037	Excentrique rotatif premium, acier inox	65,72 €
1091040	Plaque de recouvrement pour l'écoulement de l'évier, céramique, blanc mat	73,93 €

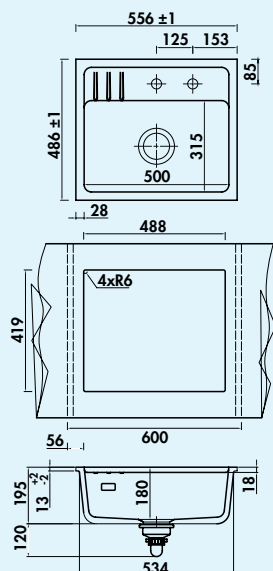
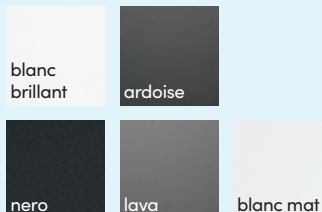

Silqua U



Évier à encastrer par le bas. Céramique, bac individuel avec petite surface d'égouttement, soupape à tamis 3½" avec robinetterie premium à excentrique rotatif chromée, forage du trou 1 + 2 déjà foré.

- adapté pour plans de travail d'une épaisseur à partir de 30 mm
- dimensions de découpe env. 488 x 419 mm, R 6 mm
- Argenté. Matériau de fixation

Garantie du fabricant de 5 ans (pièces d'usure exclues)

Design by Hans Winkler Design, Grafenau.

Probablement disponible à partir d'octobre 2025.

1091071	blanc brillant	1.171,68 €
1091072	ardoise	1.171,68 €
1091073	nero	1.171,68 €
1091074	lava	1.171,68 €
1091075	blanc mat	1.171,68 €

Accessoires en option

1091030	Plaque de recouvrement pour l'écoulement de l'évier, acier inoxydable brillant	33,72 €
1091031	Plaque de recouvrement pour l'écoulement de l'évier, acier inox brossé	35,88 €
1091032	Plaque de recouvrement pour l'écoulement de l'évier, céramique, blanc brillant	73,93 €
1091033	Plaque de recouvrement pour l'écoulement de l'évier, céramique, ardoise	73,93 €
1091034	Plaque de recouvrement pour l'écoulement de l'évier, céramique, nero	73,93 €
1091035	Plaque de recouvrement pour l'écoulement de l'évier, céramique, lave	73,93 €
1091036	Excentrique rotatif premium, chrome	56,20 €
1091037	Excentrique rotatif premium, acier inox	65,72 €
1091040	Plaque de recouvrement pour l'écoulement de l'évier, céramique, blanc mat	73,93 €

NABER-CONTURA® SILQUA Composite

Des lignes fluides, des détails raffinés, un évier à l'état pur !



En céramique haut de gamme pour une qualité maximale et une beauté brillante durable ! SILQUA est conçu de façon sophistiquée. Des rayons doux, inspirés de l'eau courante, réduisent le temps de nettoyage et le risque de dégâts dus aux chocs.

La robinetterie est montée sur un banc de robinetterie intégré à l'évier. Ainsi, les mains restent à l'intérieur pour l'utilisation, l'eau peut s'égoutter dans l'évier et n'a pas besoin d'être essuyée à l'extérieur. Les verres ou les tasses sèchent sur les rainures d'écoulement gravées dans le banc de robinetterie.

Conçu collaboration avec Hans Winkler Design, Grafenau.

Capot de recouvrement pour l'écoulement de l'évier



noir



De plus amples informations sous SILQUA dans le magazine en ligne →



Aperçu des produits de tous les éviers premium NABER-CONTURA® →



Parfaitement intégré

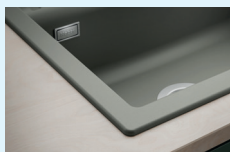

Montage en saillie

Avec un bord extérieur classique profilé pour une utilisation polyvalente au quotidien.

Des couleurs actuelles pour toutes les ambiances



couleur: nero ossidiana



terra di Agata



grigio tormalina



bianco howlite

Accessoires fonctionnels

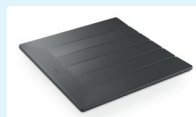

Filso Tapis d'égouttement en silicone

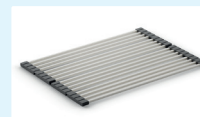

Filo Grille d'égouttement en acier inoxydable



NOUVEAU!

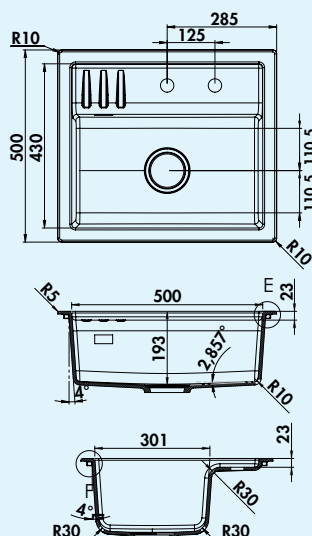

600 mm
LARGEUR D'ARMOIRE

granite
nero
ossidiana

granite
bianco
howlite

granite
terra di
agata

granite
grigio
tormalina

Silqua 570

Évier encastrable. Composite, avec surface d'égouttement. Soupape à tamis 3½" avec garniture excentrique à bouton-poussoir, acier inoxydable.

- préforé des deux côtés
- adapté pour plans de travail d'une épaisseur de 25 mm à 45 mm
- dimensions de découpe env. 556 x 486 mm
- également utilisables en combinaison avec des robinetteries pour eau chaude (+/-95 °C)

Design by Hans Winkler Design, Grafenau.

Probablement disponible à partir de janvier 2026.

1106274	granit nero ossidiana	462,18 €
1106275	granit bianco howlite	462,18 €
1106276	granit terra di agata	462,18 €
1106277	granit grigio tormalina	462,18 €

Accessoires en option

1106190	Robinetterie à excentrique, soupape à tamis 3½", pour bassin unique, noir	78,15 €
1106191	Plaque de recouvrement pour l'écoulement de l'évier, noir	22,94 €

Pièces de rechange

1106193	Robinetterie à excentrique, soupape à tamis 3½", pour bassin unique, acier inox	73,53 €
---------	---	---------

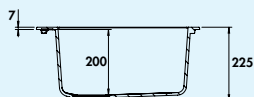
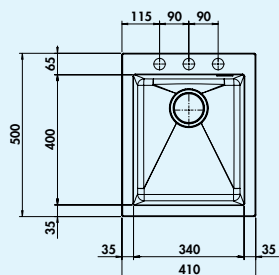

granite
nero
ossidiana

granite
bianco
howlite

granite
terra di
agata

granite
grigio
tormalina

Vellano 410

NOUVEAU!

Évier encastrable. Composite, bac individuel. Soupape à tamis 3½" avec garniture excentrique à bouton-poussoir, acier inox. 3 préforages, **les forages doivent être percés sur place.**

- adapté pour plans de travail d'une épaisseur de 25 mm à 40 mm
- dimensions de découpe env. 390 x 480 mm (évier encastrable)
- également utilisables en combinaison avec des robinetteries pour eau chaude (+/-100 °C)

Echantillons de couleurs, voir page 8/25 FR.

Probablement disponible à partir d'octobre 2025.

1106210	granite nero ossidiana	335,97 €
1106211	granite bianco howlite	335,97 €
1106212	granite terra di agata	335,97 €
1106213	granite grigio tormalina	335,97 €

Accessoires en option

1106190	Robinetterie à excentrique, soupape à tamis 3½", pour bassin unique, noir	78,15 €
1106191	Plaque de recouvrement pour l'écoulement de l'évier, noir	22,94 €

Pièces de rechange

1106193	Robinetterie à excentrique, soupape à tamis 3½", pour bassin unique, acier inox	73,53 €
---------	---	---------

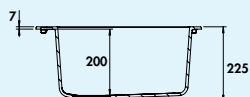
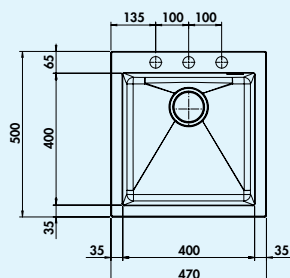

granite
nero
ossidiana

granite
bianco
howlite

granite
terra di
agata

granite
grigio
tormalina

Vellano 470

NOUVEAU!

Évier encastrable. Composite, bac individuel. Soupape à tamis 3½" avec garniture excentrique à bouton-poussoir, acier inox. 3 préforages, **les forages doivent être percés sur place.**

- adapté pour plans de travail d'une épaisseur de 25 mm à 40 mm
- dimensions de découpe env. 450 x 480 mm (évier encastrable)
- également utilisables en combinaison avec des robinetteries pour eau chaude (+/-95 °C)

Echantillons de couleurs, voir page 8/25 FR.

Probablement disponible à partir d'octobre 2025.

1106220	granite nero ossidiana	349,16 €
1106221	granite bianco howlite	349,16 €
1106222	granite terra di agata	349,16 €
1106223	granite grigio tormalina	349,16 €

Accessoires en option

1106190	Robinetterie à excentrique, soupape à tamis 3½", pour bassin unique, noir	78,15 €
1106191	Plaque de recouvrement pour l'écoulement de l'évier, noir	22,94 €

Pièces de rechange

1106193	Robinetterie à excentrique, soupape à tamis 3½", pour bassin unique, acier inox	73,53 €
---------	---	---------

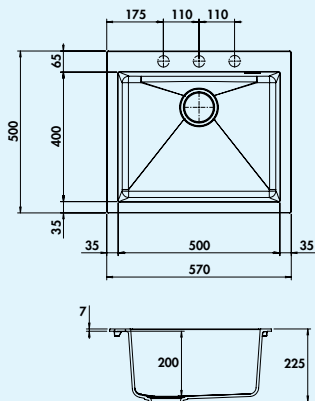

granite
nero
ossidiana

granite
bianco
howlite

granite
terra di
agata

granite
grigio
tormalina

Vellano 570

NOUVEAU!

Évier encastrable. Composite, bac individuel. Soupape à tamis 3½" avec garniture excentrique à bouton-poussoir, acier inox. 3 préforages, **les forages doivent être percés sur place.**

- adapté pour plans de travail d'une épaisseur de 25 mm à 45 mm
- dimensions de découpe env. 550 x 480 mm (évier encastrable)
- également utilisables en combinaison avec des robinetteries pour eau chaude (+/-95 °C)

Echantillons de couleurs, voir page 8/25 FR.

Probablement disponible à partir d'octobre 2025.

1106230	granite nero ossidiana	377,06 €
1106231	granite bianco howlite	377,06 €
1106232	granite terra di agata	377,06 €
1106233	granite grigio tormalina	377,06 €

Accessoires en option

1106190	Robinetterie à excentrique, soupape à tamis 3½", pour bassin unique, noir	78,15 €
1106191	Plaque de recouvrement pour l'écoulement de l'évier, noir	22,94 €

Pièces de rechange

1106193	Robinetterie à excentrique, soupape à tamis 3½", pour bassin unique, acier inox	73,53 €
---------	---	---------

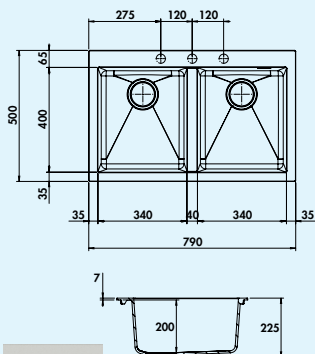

granite
nero
ossidiana

granite
bianco
howlite

granite
terra di
agata

granite
grigio
tormalina

Vellano 790

NOUVEAU!

Évier encastrable. Composite, bac individuel. Soupape à tamis 3½" avec garniture excentrique à bouton-poussoir, acier inox. 3 préforages, **les forages doivent être percés sur place.**

- adapté pour plans de travail d'une épaisseur de 25 mm à 40 mm
- dimensions de découpe env. 770 x 480 mm (évier encastrable)
- également utilisables en combinaison avec des robinetteries pour eau chaude (+/-95 °C)

Echantillons de couleurs, voir page 8/25 FR.

Probablement disponible à partir d'octobre 2025.

1106240	granite nero ossidiana	432,77 €
1106241	granite bianco howlite	432,77 €
1106242	granite terra di agata	432,77 €
1106243	granite grigio tormalina	432,77 €

Pièces de rechange

1106192	Robinetterie à excentrique, soupape à tamis 3½", pour double bassin, acier inox	90,76 €
---------	---	---------

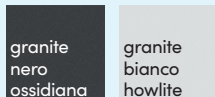
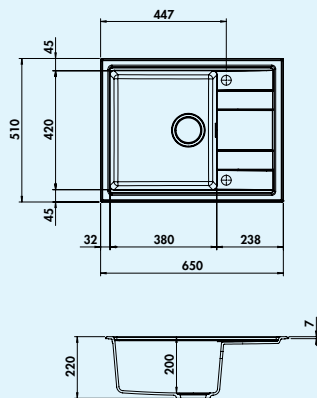

Fontea 650

NOUVEAU!

Évier encastrable. Composite, avec surface d'égouttement, réversible.
Soupape à tamis 3/2" avec garniture excentrique à bouton-poussoir, acier inox.

- préforé des deux côtés
- adapté pour plans de travail d'une épaisseur de 25 mm à 40 mm
- dimensions de découpe env. 630 x 480 mm
- également utilisables en combinaison avec des robinetteries pour eau chaude (+/-95 °C)

Echantillons de couleurs, voir page 8/25 FR.

Probablement disponible à partir d'octobre 2025.

1106250	granite nero ossidiana	368,91 €
1106251	granite bianco howlite	368,91 €
1106252	granite terra di agata	368,91 €
1106253	granite grigio tormalina	368,91 €

Accessoires en option

1106190	Robinetterie à excentrique, soupape à tamis 3/2", pour bassin unique, noir	78,15 €
1106191	Plaque de recouvrement pour l'écoulement de l'évier, noir	22,94 €

Pièces de rechange

1106193	Robinetterie à excentrique, soupape à tamis 3/2", pour bassin unique, acier inox	73,53 €
---------	--	---------

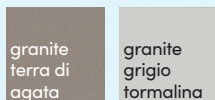
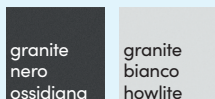
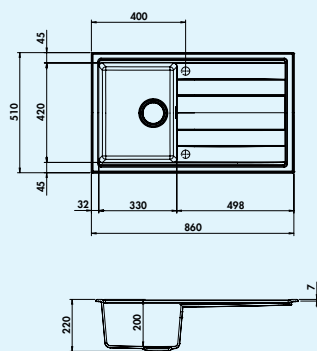

Fontea 860

NOUVEAU!

Évier encastrable. Composite, avec surface d'égouttement, réversible.
Soupape à tamis 3/2" avec garniture excentrique à bouton-poussoir, acier inox.

- préforé des deux côtés
- adapté pour plans de travail d'une épaisseur de 25 mm à 45 mm
- dimensions de découpe env. 840 x 480 mm
- également utilisables en combinaison avec des robinetteries pour eau chaude (+/-95 °C)

Echantillons de couleurs, voir page 8/25 FR.

Probablement disponible à partir d'octobre 2025.

1106260	granite nero ossidiana	373,03 €
1106261	granite bianco howlite	373,03 €
1106262	granite terra di agata	373,03 €
1106263	granite grigio tormalina	373,03 €

Accessoires en option

1106190	Robinetterie à excentrique, soupape à tamis 3/2", pour bassin unique, noir	78,15 €
1106191	Plaque de recouvrement pour l'écoulement de l'évier, noir	22,94 €

Pièces de rechange

1106193	Robinetterie à excentrique, soupape à tamis 3/2", pour bassin unique, acier inox	73,53 €
---------	--	---------

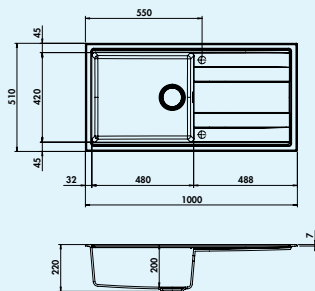

600 mm
LARGEUR D'ARMOIRE

granite
nero
ossidiana

granite
bianco
howlite

granite
terra di
agata

granite
grigio
tormalina

Fontea 1000

NOUVEAU!

Évier encastrable. Composite, avec surface d'égouttement, réversible. Soupape à tamis 3½" avec garniture excentrique à bouton-poussoir, acier inox.

- préforé des deux côtés
- adapté pour plans de travail d'une épaisseur de 25 mm à 45 mm
- dimensions de découpe env. 980 x 480 mm
- également utilisables en combinaison avec des robinetteries pour eau chaude (+/-95 °C)

Echantillons de couleurs, voir page 8/25 FR.

Probablement disponible à partir d'octobre 2025.

1106270	granite nero ossidiana	398,99 €
1106271	granite bianco howlite	398,99 €
1106272	granite terra di agata	398,99 €
1106273	granite grigio tormalina	398,99 €

Accessoires en option

1106190	Robinetterie à excentrique, soupape à tamis 3½", pour bassin unique, noir	78,15 €
1106191	Plaque de recouvrement pour l'écoulement de l'évier, noir	22,94 €

Pièces de rechange

1106193	Robinetterie à excentrique, soupape à tamis 3½", pour bassin unique, acier inox	73,53 €
---------	---	---------



Robinetterie à excentrique

NOUVEAU!

- soupape à tamis 3½"
- plastique

Probablement disponible à partir de novembre 2025.

1106190	soupape à tamis 3½", pour bassin unique, noir	78,15 €
---------	---	---------



NOUVEAU!

Plaque de recouvrement pour l'écoulement de l'évier

- plastique

Probablement disponible à partir de novembre 2025.

1106191	noir	22,94 €
---------	------	---------



Fiola 540

Fiola 540 allie les avantages d'un évier à encastrer et ceux du matériau composite. Leur beauté ne rivalise pas avec le plan de travail. Elle se concentre entièrement sur la fonction. Avec ses variantes de couleurs soigneusement sélectionnées, elle permet d'obtenir des contrastes captivants ainsi que des concepts de couleurs harmonieux. Le Fiola 540 est absolument résistant tout en conservant durablement l'éclat des couleurs. Grâce à sa structure inférieure sans arêtes, il est particulièrement facile à nettoyer.

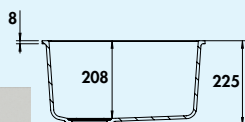
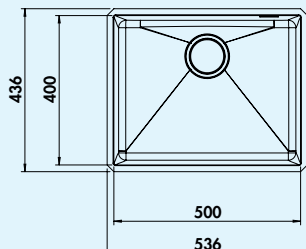

granite
nero
ossidiana

granite
bianco
howlite

granite
terra di
agata

granite
grigio
tormalina

Fiola 540



Évier à encastrer par le bas. Composite, bac individuel. Soupape à tamis 3½" avec garniture excentrique à bouton-poussoir, acier inox.

- adapté pour plans de travail d'une épaisseur de 25 mm à 40 mm
- **dimensions de forage excentrique Ø 35 mm**
- dimensions de découpe env. 495 x 395 mm
- également utilisables en combinaison avec des robinetteries pour eau chaude (+/-95 °C)

Echantillons de couleurs, voir page 8/25 FR.

Probablement disponible à partir d'octobre 2025.

1106200	granite nero ossidiana	390,76 €
1106201	granite bianco howlite	390,76 €
1106202	granite terra di agata	390,76 €
1106203	granite grigio tormalina	390,76 €

Accessoires en option

1106190	Robinetterie à excentrique, soupape à tamis 3½", pour bassin unique, noir	78,15 €
1106191	Plaque de recouvrement pour l'écoulement de l'évier, noir	22,94 €

Pièces de rechange

1106193	Robinetterie à excentrique, soupape à tamis 3½", pour bassin unique, acier inox	73,53 €
---------	---	---------

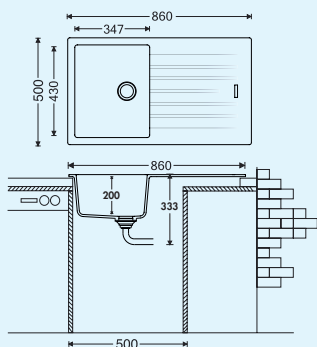

500 mm
LARGEUR D'ARMOIRE

No de com. 1106051



granite
nero
assoluto

Angola 100



Évier encastrable. Composite, avec surface d'égouttement, réversible.

Soupape à tamis 3½" avec robinetterie à excentrique rotatif, chromé.

- préforé des deux côtés
- adapté pour plans de travail d'une épaisseur de 22 mm à 44 mm
- dimensions de découpe env. 840 x 480 mm
- également utilisables en combinaison avec des robinetteries pour eau chaude (+/-100 °C)

Echantillons de couleurs, voir catalogue 1 pages 46/25 FR.

Probablement disponible à partir de novembre 2025.

1106001	granite nero	337,23 €
1106002	granite espresso	337,23 €
1106003	granite metallico	337,23 €
1106005	granite magnolia	337,23 €
1106006	granite concrete	337,23 €
1106007	granite lava	337,23 €
1106008	granite nero assoluto NOUVEAU!	337,23 €

Accessoires en option

1106051	Bac d'égouttement en acier inoxydable, 466 x 252 mm	125,38 €
---------	---	----------



600 mm
LARGEUR D'ARMOIRE

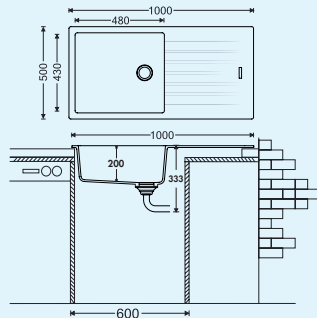

No de com. 1106051



granite
nero
assoluto

Angola 100 L



Évier encastrable. Composite, avec un grand bac et une surface d'égouttement, réversible. 3/2" Soupape à tamis avec robinetterie à excentrique rotatif, chromé.

- préforé des deux côtés
- adapté pour plans de travail d'une épaisseur de 22 mm à 44 mm
- dimensions de découpe env. 980 x 480 mm
- également utilisables en combinaison avec des robinetteries pour eau chaude (+/-100 °C)

Echantillons de couleurs, voir catalogue 1 pages 46/25 FR.

Probablement disponible à partir de novembre 2025.

1106031	granite nero	380,47 €
1106032	granite espresso	380,47 €
1106033	granite metallico	380,47 €
1106035	granite magnolia	380,47 €
1106036	granite concrete	380,47 €
1106037	granite lava	380,47 €
1106038	granite nero assoluto NOUVEAU!	380,47 €

Accessoires en option

1106051	Bac d'égouttement en acier inoxydable, 466 x 252 mm	125,38 €
---------	---	----------

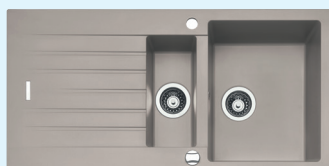

600 mm
LARGEUR D'ARMOIRE

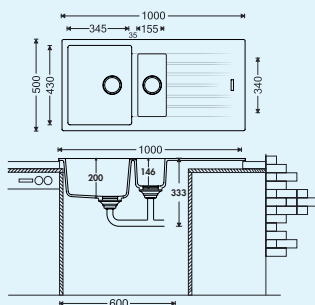

No de com. 1106051



granite
nero
assoluto

Angola 150



Évier encastrable. Composite, avec surface d'égouttement et bac à restes, réversible. Soupape à tamis 3/2" avec robinetterie excentrique rotatif, chromé. Bac à restes fermable.

- préforé des deux côtés
- adapté pour plans de travail d'une épaisseur de 22 mm à 44 mm
- dimensions de découpe env. 980 x 480 mm
- **sans insert pour bac à restes**
- également utilisables en combinaison avec des robinetteries pour eau chaude (+/-100 °C)

Echantillons de couleurs, voir catalogue 1 pages 46/25 FR.

Probablement disponible à partir de novembre 2025.

1106011	granite nero	389,12 €
1106012	granite espresso	389,12 €
1106013	granite metallico	389,12 €
1106015	granite magnolia	389,12 €
1106016	granite concrete	389,12 €
1106017	granite lava	389,12 €
1106018	granite nero assoluto NOUVEAU!	389,12 €

Accessoires en option

1106051	Bac d'égouttement en acier inoxydable, 466 x 252 mm	125,38 €
1106052	Insert pour bac à restes, 307 x 167 mm	120,20 €

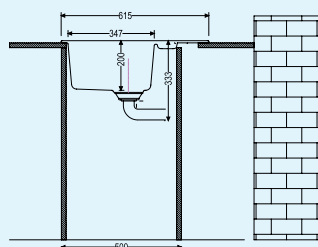
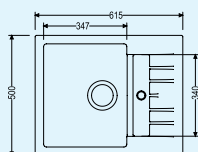

500 mm
LARGEUR D'ARMOIRE

No de com. 1106051



granite
nero
assoluto

Corto 615



Évier encastrable. Composite, avec petite surface d'égouttement, réversible. Soupape à tamis 3/2" avec robinetterie à excentrique rotatif, chromé.

- préformé des deux côtés
- adapté pour plans de travail d'une épaisseur de 22 mm à 44 mm
- dimensions de découpe env. 595 x 480 mm
- également utilisables en combinaison avec des robinetteries pour eau chaude (+/-100 °C)

Echantillons de couleurs, voir catalogue 1 pages 46/25 FR.

Probablement disponible à partir de novembre 2025.

1106081	granite nero	298,33 €
1106082	granite espresso	298,33 €
1106083	granite metallico	298,33 €
1106085	granite magnolia	298,33 €
1106086	granite concrete	298,33 €
1106087	granite lava	298,33 €
1106088	granite nero assoluto NOUVEAU!	298,33 €

Accessoires en option

1106051	Bac d'égouttement en acier inoxydable, 466 x 252 mm	125,38 €
---------	---	----------

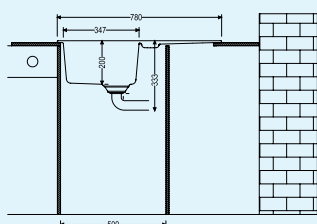
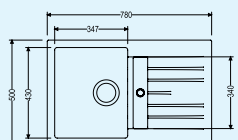
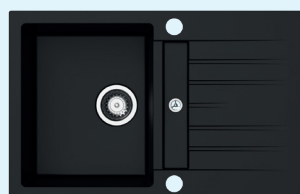
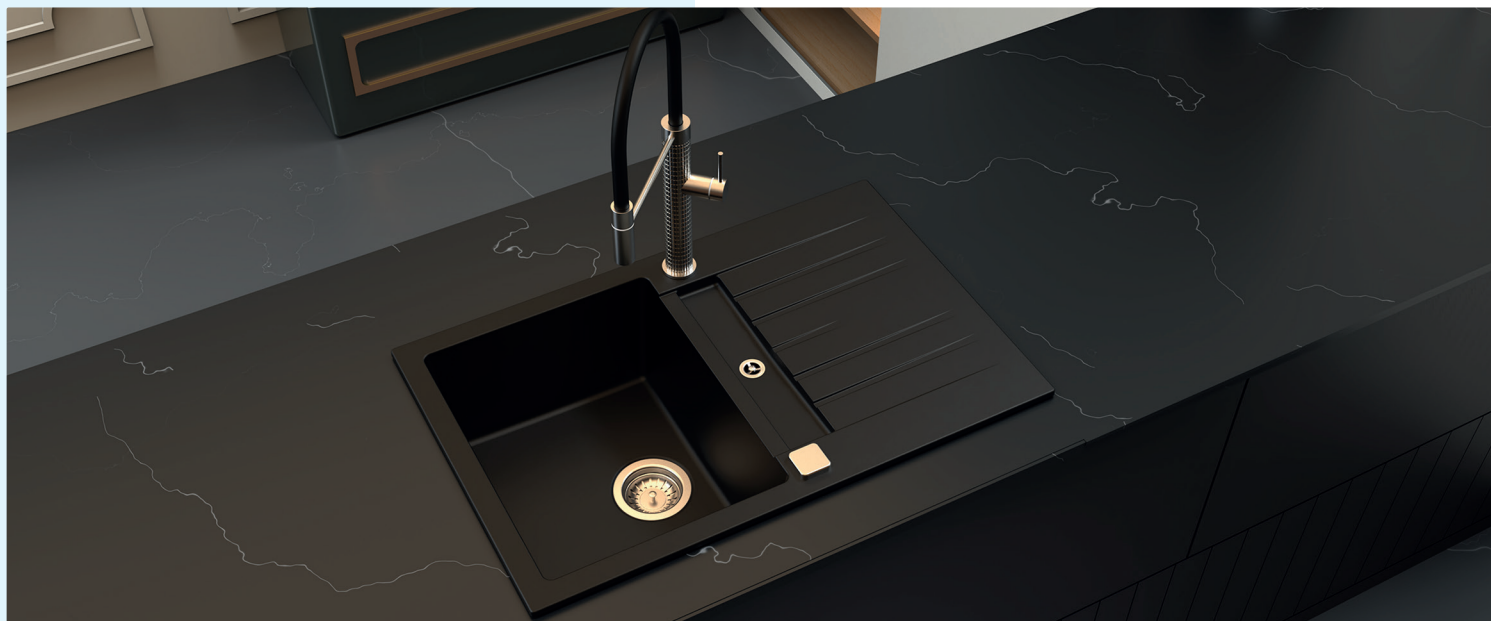

No de com. 1106051

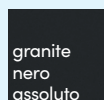

Corto 780



- Évier encastrable. Composite, avec petite surface d'égouttement, réversible.
Soupape à tamis 3½" avec robinetterie à excentrique rotatif, chromé.
- préformé des deux côtés
 - adapté pour plans de travail d'une épaisseur de 22 mm à 44 mm
 - dimensions de découpe env. 760 x 480 mm
 - également utilisables en combinaison avec des robinetteries pour eau chaude (+/-100 °C)

Echantillons de couleurs, voir catalogue 1 pages 46/25 FR.

Probablement disponible à partir de novembre 2025.

1106041	granite nero	319,94 €
1106042	granite espresso	319,94 €
1106043	granite metallico	319,94 €
1106045	granite magnolia	319,94 €
1106046	granite concrete	319,94 €
1106047	granite lava	319,94 €
1106048	granite nero assoluto NOUVEAU!	319,94 €

Accessoires en option

1106051	Bac d'égouttement en acier inoxydable, 466 x 252 mm	125,38 €
---------	---	----------

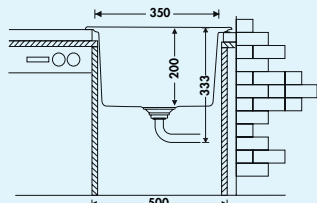
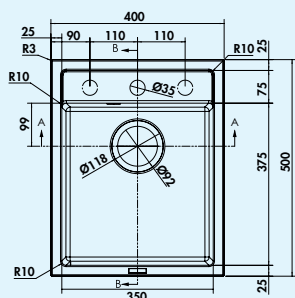

Angola 40



Évier encastrable. Composite, bac individuel. Soupape à tamis 3½" avec robinetterie à excentrique rotatif, chromé. 3 préforages, **les forages doivent être percés sur place.**

Également adapté pour le montage affleurant.

- adapté pour plans de travail d'une épaisseur de 22 mm à 44 mm
- dimensions de découpe env. 380 x 480 mm (évier encastrable)
- également utilisables en combinaison avec des robinetteries pour eau chaude (+/-100 °C)

Echantillons de couleurs, voir catalogue 1 pages 46/25 FR.

Probablement disponible à partir de novembre 2025.

1106111	granite nero	298,33 €
1106112	granite espresso	298,33 €
1106113	granite metallico	298,33 €
1106114	granite magnolia	298,33 €
1106115	granite concrete	298,33 €
1106116	granite lava	298,33 €
1106117	granite nero assoluto NOUVEAU!	298,33 €

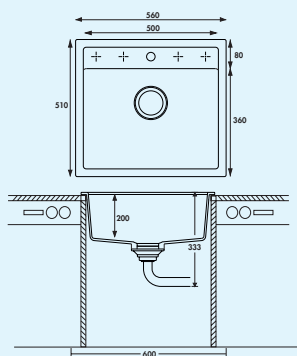

600 mm
LARGEUR D'ARMOIRE



Angola 56



Évier encastrable. Composite, bac individuel. Soupape à tamis 3½" avec robinetterie à excentrique rotatif, chromé. 5 préforages, **les forages doivent être percés sur place.**

Également adapté pour le montage affleurant.

- adapté pour plans de travail d'une épaisseur de 22 mm à 44 mm
- dimensions de découpe env. 545 x 495 mm (évier encastrable)
- également utilisables en combinaison avec des robinetteries pour eau chaude (+/-100 °C)

Echantillons de couleurs, voir catalogue 1 pages 46/25 FR.

Probablement disponible à partir de novembre 2025.

1106021	granite nero	349,35 €
1106022	granite espresso	349,35 €
1106023	granite metallico	349,35 €
1106025	granite magnolia	349,35 €
1106026	granite concrete	349,35 €
1106027	granite lava	349,35 €
1106028	granite nero assoluto NOUVEAU!	349,35 €

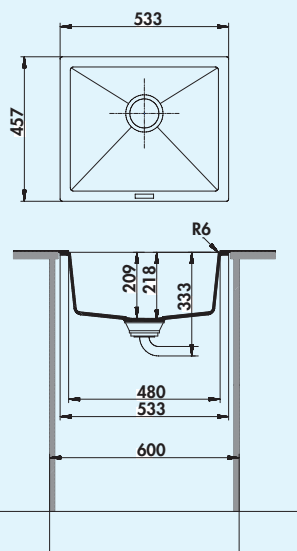

600
mm
LARGEUR D'ARMOIRE



Singoli 600



Évier à encastrer par le bas. Composite, bac individuel. Soupape à tamis 3½", robinetterie à excentrique rotatif, chromé.

- adapté pour plans de travail d'une épaisseur de 22 mm à 44 mm
- **dimensions de forage excentrique Ø 35 mm**
- dimensions de découpe env. 468 x 390 mm
- également utilisables en combinaison avec des robinetteries pour eau chaude (+/-100 °C)

Echantillons de couleurs, voir catalogue 1 pages 46/25 FR.

Probablement disponible à partir de novembre 2025.

1106071	granite nero	356,26 €
1106072	granite espresso	356,26 €
1106073	granite metallico	356,26 €
1106075	granite magnolia	356,26 €
1106076	granite concrete	356,26 €
1106077	granite lava	356,26 €
1106078	granite nero assoluto NOUVEAU!	356,26 €



Distributeur de liquide vaisselle Namor[®]

Une élégance gain de place pour un confort accru : l'esthétique distributeur de liquide vaisselle de la gamme de robinetteries de cuisine Namor[®] est disponible dans les mêmes variantes de couleur que les robinetteries. Grâce à une technique haut de gamme, le réservoir de liquide vaisselle, positionné de façon invisible sous le plan de travail, est facile à remplir par le haut. L'excellent mécanisme de pompage garantit un dosage précis.

Garantie du fabricant de 5 ans (pièces d'usure exclues)

Service client d'usine en Allemagne, en Autriche et dans les Pays-Bas

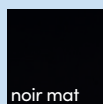
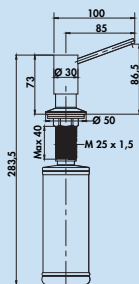

Distributeur de liquide vaisselle Namor[®]

Distributeur de liquide vaisselle avec tête de pompe en laiton. Contenu 331 ml. Construction métallique de haute qualité résistante à la corrosion pour une installation dans les plans de travail sans outils. Nettoyage facile et remplissage simple par le haut sans retirer le distributeur.
– forage Ø d'au 25–40 mm

5025022	finition acier inox	106,25 €
5025023	noir mat	114,75 €
5025024	gunmetal	121,13 €



Aqvella système

En fonction de vos souhaits, de l'eau potable traitée ou de l'eau du robinet normale s'écoule de la robinetterie de cuisine aux formes parfaites. Le mitigeur haut de gamme à bec unique, y compris le régulateur de jet laminaire, est relié à un système de refroidissement et de filtrage très pratique. La poignée rotative à gauche permet de régler le type d'eau que la robinetterie doit mettre à disposition : de l'eau pétillante classique, de l'eau légèrement gazeuse ou de l'eau plate, qui est en outre réfrigérée et filtrée. Pour un confort d'utilisation particulier, la couleur de l'anneau LED indique le type d'eau actuellement sélectionné. Il suffit d'ajouter à l'unité technique une cartouche de CO₂ disponible dans le commerce. La fixation correspondante est disponible.

Garantie du fabricant de 5 ans (pièces d'usure exclues)

Pendant la période de garantie, nous réglons vos droits à garantie individuellement après concertation.

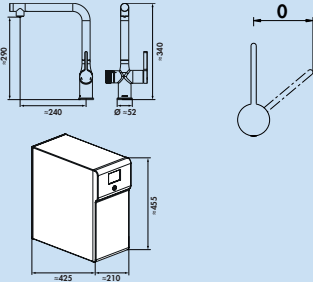

Aqvella système



Mitigeur à bec unique pour eau gazeuse avec système de refroidissement et de filtration. À tête orientable, manette latérale, régulateur de jet laminaire et cartouche céramique.

- lot comprenant la robinetterie et l'unité technique (noir mat) avec système de refroidissement, filtre, tête de filtre et cartouche de CO₂ **disponible dans le commerce**(425 g)
- unité technique : 455 x 210 x 425 mm (H x L x P)
- poignée rotative séparée à gauche pour l'eau gazeuse (Classique + Médium), réfrigérée et filtrée (eau plate), manette à droite pour l'eau du robinet
- l'anneau LED intégré indique les différents modes d'eau via des couleurs différentes.
- température de l'eau 4– 12°C réglable de façon flexible
- unité technique à faible consommation électrique
- plage de pivotement 360°
- forage Ø 35 mm

Probablement disponible à partir d'octobre 2025.

5021344	couleur acier inox, haute pression	2.879,96 €
5021345	noir mat, haute pression	2.951,93 €

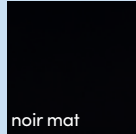
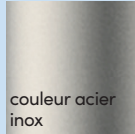
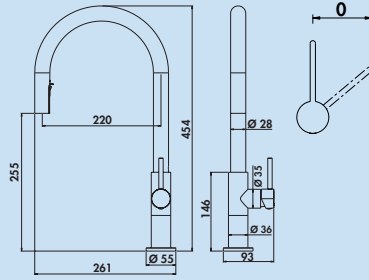

Barella



Mitigeur à bec unique. A tête **pivotante/extractible** (jet/ douchette réglable), manette latérale et cartouche céramique.

- plage de pivotement de 360°
- forage Ø 35 mm

Probablement disponible à partir de décembre 2025.

5011097	chrome, haute pression	179,96 €
5011098	couleur acier inox, haute pression	202,46 €
5011099	noir mat, haute pression	202,46 €



Vireo

La sérénité acquise au fil des ans est le mot d'ordre de la Vireo 6, qui simplifie énormément les différents travaux au cœur de la cuisine. Son design au caractère affirmé fait référence à la cuisine professionnelle et elle enthousiasme par sa grande marge de manœuvre. Grâce au tuyau flexible Soft-Touch, le jet d'eau peut atteindre chaque coin de l'évier sans effort et d'une seule main. Le confort est également assuré par la commutation facile d'un type de jet à l'autre et par une plage de pivotement maximale de 360 degrés.

Garantie du fabricant de 5 ans (pièces d'usure exclues)

Service client d'usine en Allemagne, en Autriche et dans les Pays-Bas

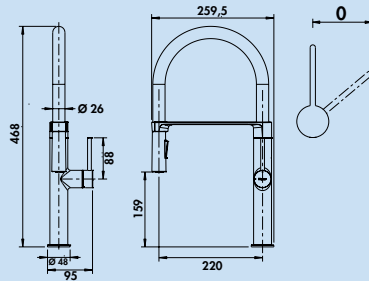

Vireo 6



Mitigeur à bec unique. À manette latérale, douchette manuelle à 2 jets, régulateur de jet laminaire et cartouche céramique. Sortie coudée avec tuyau soft touch et sortie avec support conique.

- plage de pivotement 360°
- forage Ø 35 mm

Probablement disponible à partir d'avril 2026.

5011100	couleur acier inox, haute pression	320,00 €
5011101	noir mat, haute pression	320,00 €



Lunaris

La tête haute de forme géométrique et la surface brossée mate et performante du Lunaris lui confèrent un aspect élégant et marquant. Grâce à la douchette extractible à deux jets et à la plage de pivotement de 360 degrés, cet impressionnant mitigeur à bec unique propose un grand rayon d'action. La cartouche céramique haut de gamme garantit un mélange précis de l'eau froide et de l'eau chaude et souligne la robustesse durable de la robinetterie.

Garantie du fabricant de 5 ans (pièces d'usure exclues)

Service client d'usine en Allemagne, en Autriche et dans les Pays-Bas

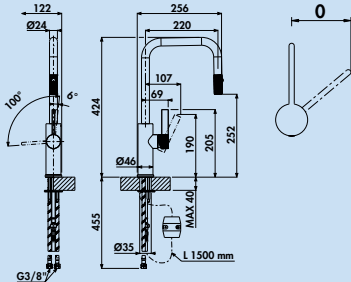

Lunaris



Mitigeur à bec unique. À tête **pivotante/extractible** (jet/douchette réglable), manette latérale et cartouche céramique. Douchette flexible avec fixation facile par clic et poids à clic (500 g).

- plage pivotante de 360°
- forage Ø 35 mm

Probablement disponible à partir d'octobre 2025.

5011299 brushed black-nickel, haute pression

604,50 €



Grace

Avec son élégance à la fois légèrement enjouée et robuste, Grace affiche une forte présence. Le pied et la tête sont d'un noir fascinant et, entre les deux, scintille la couleur tendance souhaitée. Les versions bicolores sont complétées par le modèle entièrement en noir mat. La plage pivotante confortable est de 360 degrés. Grace est « made in Germany » et dispose d'une cartouche de qualité silencieuse.

Garantie du fabricant de 10 ans (pièces d'usure exclues)

Service client d'usine en Allemagne et en Autriche

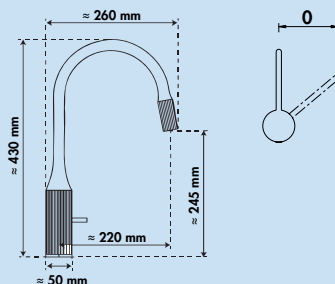

Grace



Mitigeur à bec unique. À tête pivotante, manette latérale et cartouche céramique.

- plage de pivotement 360°
- forage Ø 34–38 mm

Probablement disponible à partir de novembre 2025.



5021340	noir mat, haute pression	582,21 €
5021341	couleur acier inox-noir mat, haute pression	637,46 €
5021342	graphite-noir mat, haute pression	637,46 €
5021343	cuivre-noir mat, haute pression	637,46 €

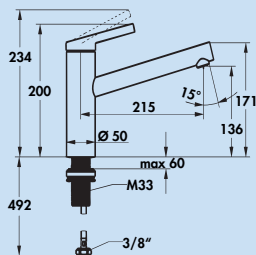

Fit 1

NOUVEAU!



Mitigeur à bec unique à tête pivotante et cartouche céramique.
– plage de pivotement 150°
– forage Ø 35 mm

5022290 chrome, haute pression 241,99 €

5022291 noir mat, haute pression 326,80 €

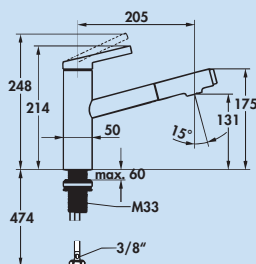

Fit 2

NOUVEAU!



Mitigeur à bec unique. Avec douchette pivotante/extractible (jet/douchette commutable) et cartouche céramique.
– plage pivotante de 120°
– forage Ø 35 mm

5022292 chrome, haute pression 338,91 €

5022293 noir mat, haute pression 458,47 €

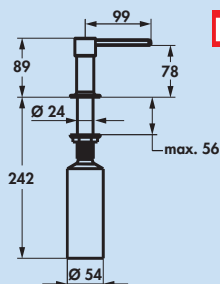

NOUVEAU!

Distributeur de liquide vaisselle Classic Style

Distributeur de liquide vaisselle. Contenance de 300 ml. Remplissage par le haut.
– forage Ø 26 mm

5022294 chrome 341,25 €

5022295 noir mat 435,50 €

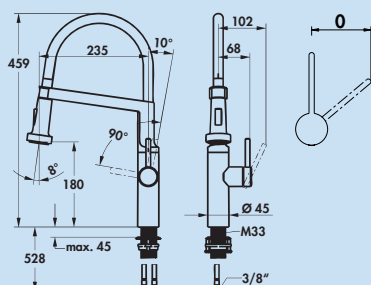

Bistro E

NOUVEAU!



Mitigeur à bec unique. À tête pivotante et douchette à ressort (jet/douchette commutable), levier latéral et cartouche céramique.
– plage pivotante 360°
– forage Ø 35 mm

Probablement disponible à partir de décembre 2025.

5022296 acier inox, haute pression 1.053,64 €

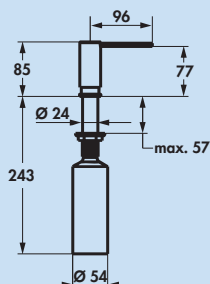

NOUVEAU!

Distributeur de liquide vaisselle Modern Style

Distributeur de liquide vaisselle. Contenance de 300 ml. Remplissage par le haut.
– forage Ø 26 mm

5022297 acier inox 581,75 €



Pullboy Soft Fusion®

Le système Pullboy Soft Comfort Fusion est idéalement adapté pour le montage conjoint d'un appareil de conditionnement de l'eau d'une largeur totale de 240 mm et d'un système de poubelles correspondant. Les modules, parfaitement adaptés les uns aux autres, garantissent un agencement gain de place de tous les composants nécessaires dans un meuble sous évier d'une largeur de 600 mm.

Le montage s'effectue en seulement quelques étapes seulement. Il est ainsi possible de réagir de façon flexible à une situation de montage précise. Dans la partie arrière, il y a suffisamment de place pour les raccordements d'eau ainsi que pour les guidages des tuyaux et des câbles.

Le positionnement des réservoirs doit se faire à gauche.

Système d'alimentation de la poubelle/litres

Corps	600
	17
	8 8
	29

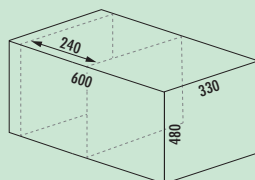

Pullboy Soft Fusion® système de couvercle **NOUVEAU!**

Système de couvercle pour Pullboy Soft Fusion®.

- dimensions : 283 x 335 mm (L x P)
- avec tapis antidérapant

8011798	anthracite, H 342 mm	72,69 €
8011799	anthracite, H 492 mm	74,71 €



Pullboy Versa® 265 K

Le système de poubelles Pullboy Versa est idéalement adapté pour une face avant en plusieurs parties et il peut être découpé pour s'adapter à tous les dispositifs d'extraction d'une profondeur nominale de 400 mm.

- avec des couvercles individuels et, en option, un couvercle total fixe
- avec bac d'insertion pour une stabilité en toute sécurité
- pour le montage sur des sorties existantes
- la hauteur du système total est de seulement 265 mm
- le couvercle total peut être monté derrière la façade supérieure pour gagner de la place

Système d'alimentation de la poubelle/litres						
Corps	500	500	600	600	600	800/900/1000
	7 15	7 7	15 15	15 7 7	7 7 7 7	15 15 7 7

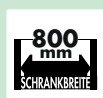
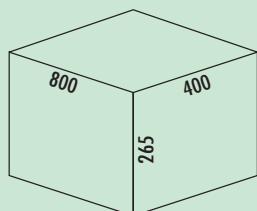
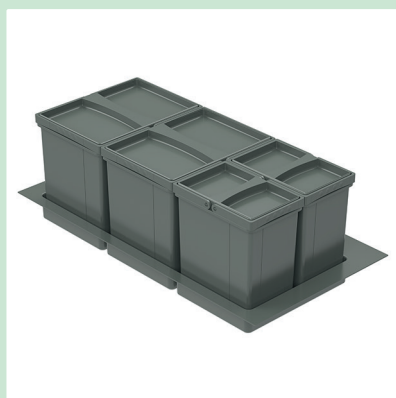

Pullboy Versa® 265 K/800-4

NOUVEAU!

Pour le montage sur des sorties existantes avec une profondeur nominale de 400 mm.

- profondeur minimale d'encastrement (Dimension intérieure du tiroir) 400 mm
- volume de déchets 44 (2 x 15/2 x 7) litres
- couvercle individuel inclus
- hauteur totale 265 mm
- le couvercle total en option peut être monté derrière la face supérieure pour gagner de la place
- bac d'évacuation 762 x 400 mm (L x P), découpable

8012710 anthracite, H 265 mm 150,42 €

Accessoires en option

8012716 Pullboy® couvercle complet, anthracite, L 800 mm 70,08 €

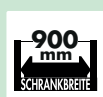
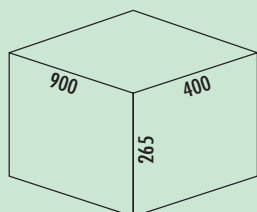
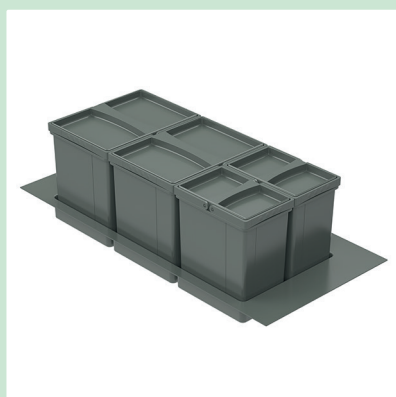

Pullboy Versa® 265 K/900-4

NOUVEAU!

Pour le montage sur des sorties existantes avec une profondeur nominale de 400 mm.

- profondeur minimale d'encastrement (Dimension intérieure du tiroir) 400 mm
- volume de déchets 44 (2 x 15/2 x 7) litres
- couvercle individuel inclus
- hauteur totale 265 mm
- le couvercle total en option peut être monté derrière la face supérieure pour gagner de la place
- bac d'évacuation 862 x 400 mm (L x P), découpable

8012712 anthracite, H 265 mm 150,42 €

Accessoires en option

8012717 Pullboy® couvercle complet, anthracite, L 900 mm 71,85 €

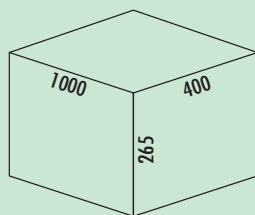
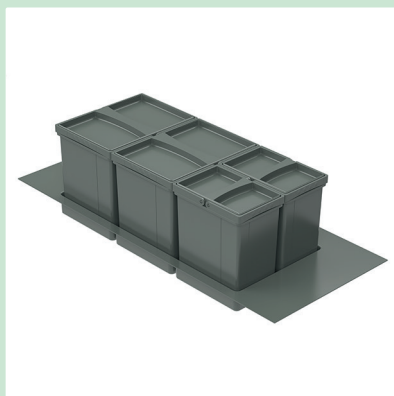

Pullboy Versa® 265 K/1000-4

NOUVEAU!

Pour le montage sur des sorties existantes avec une profondeur nominale de 400 mm.

- profondeur minimale d'encastrement (Dimension intérieure du tiroir) 400 mm
- volume de déchets 44 (2 x 15/2 x 7) litres
- couvercle individuel inclus
- hauteur totale 265 mm
- le couvercle total en option peut être monté derrière la face supérieure pour gagner de la place
- bac d'évacuation 962 x 400 mm (L x P), découpable

8012714 anthracite, H 265 mm 150,42 €

Accessoires en option

8012718 Pullboy® couvercle complet, anthracite, L 1000 mm 73,87 €



Pullboy Versa® 265 S

Le système de poubelles Pullboy Versa est idéalement adapté pour une face avant en plusieurs parties et il peut être découpé pour s'adapter à tous les dispositifs d'extraction d'une profondeur nominale de 500 mm.

- avec des couvercles individuels et, en option, un couvercle total fixe
- avec bac d'insertion pour une stabilité en toute sécurité
- pour le montage sur des sorties existantes
- la hauteur du système total est de seulement 265 mm
- le couvercle total peut être monté derrière la façade supérieure pour gagner de la place

Système d'alimentation de la poubelle/litres

Corps	500	500	600	800/900/1000

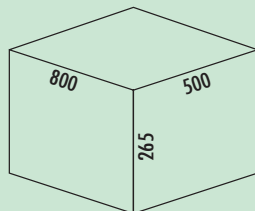
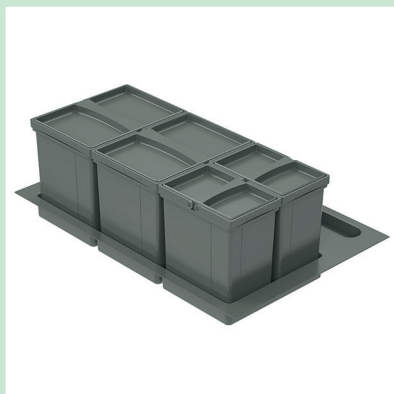

Pullboy Versa® 265 S/800-4

NOUVEAU!

Pour le montage sur des tiroirs existants avec une profondeur nominale de 500 mm.

- profondeur minimale de montage (dimension intérieure du tiroir) 500 mm
- volume des déchets 44 (2 x 7/ 2 x 15) litres
- couvercle individuel inclus
- hauteur totale 265 mm
- le couvercle total en option peut être monté derrière la façade supérieure pour gagner de la place
- bac de fond 762 x 500 mm (L x P), découpable

8012711 anthracite, H 265 mm 150,42 €

Accessoires en option

8012716 Pullboy® couvercle complet, anthracite, L 800 mm 70,08 €

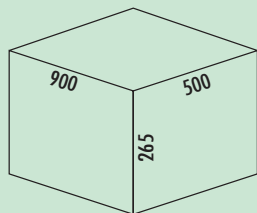
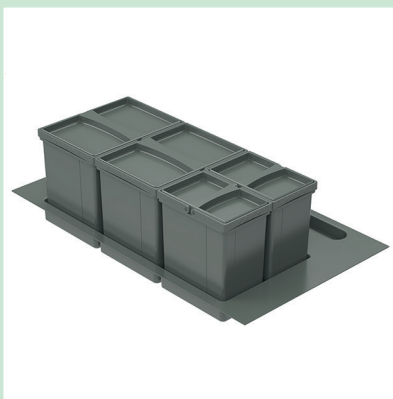

Pullboy Versa® 265 S/900-4

NOUVEAU!

- Pour le montage sur des tiroirs existants avec une profondeur nominale de 500 mm.
- profondeur minimale de montage (dimension intérieure du tiroir) 500 mm
 - volume des déchets 44 (2 x 7/ 2 x 15) litres
 - couvercle individuel inclus
 - hauteur totale 265 mm
 - le couvercle total en option peut être monté derrière la façade supérieure pour gagner de la place
 - bac de fond 862 x 500 mm (L x P), découpable

8012713	anthracite, H 265 mm	150,42 €
---------	----------------------	----------

Accessoires en option

8012717	Pullboy® couvercle complet, anthracite, L 900 mm	71,85 €
---------	--	---------

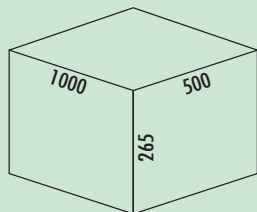
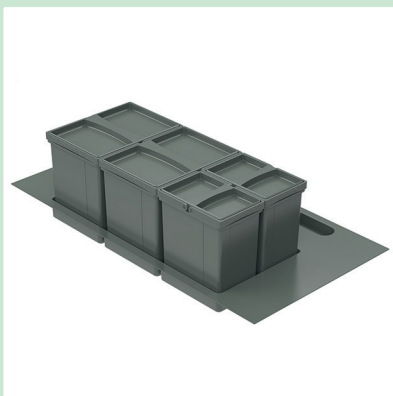

Pullboy Versa® 265 S/1000-4

NOUVEAU!

- Pour le montage sur des tiroirs existants avec une profondeur nominale de 500 mm.
- profondeur minimale de montage (dimension intérieure du tiroir) 500 mm
 - volume des déchets 44 (2 x 7/ 2 x 15) litres
 - couvercle individuel inclus
 - hauteur totale 265 mm
 - le couvercle total en option peut être monté derrière la façade supérieure pour gagner de la place
 - bac de fond 962 x 500 mm (L x P), découpable

8012715	anthracite, H 265 mm	150,42 €
---------	----------------------	----------

Accessoires en option

8012718	Pullboy® couvercle complet, anthracite, L 1000 mm	73,87 €
---------	---	---------

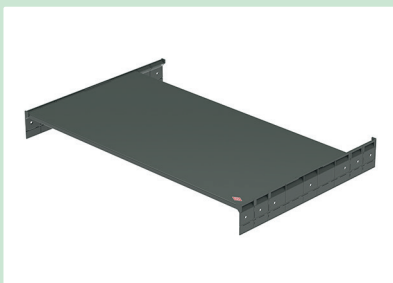

Pullboy® couvercle complet

NOUVEAU!

- Couvercle métallique thermolaqué pour une profondeur d'encastrement de 400 mm pour un montage en option.
- hauteur de 20 mm
 - le couvercle peut être monté derrière la façade supérieure pour un gain de place
 - rail de fixation latéral d'une longueur de 400 mm

8012716	anthracite, L 800 mm	70,08 €
---------	----------------------	---------

8012717	anthracite, L 900 mm	71,85 €
---------	----------------------	---------

8012718	anthracite, L 1000 mm	73,87 €
---------	-----------------------	---------

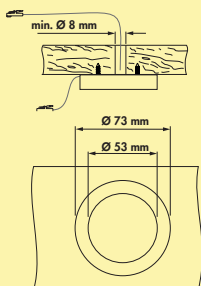
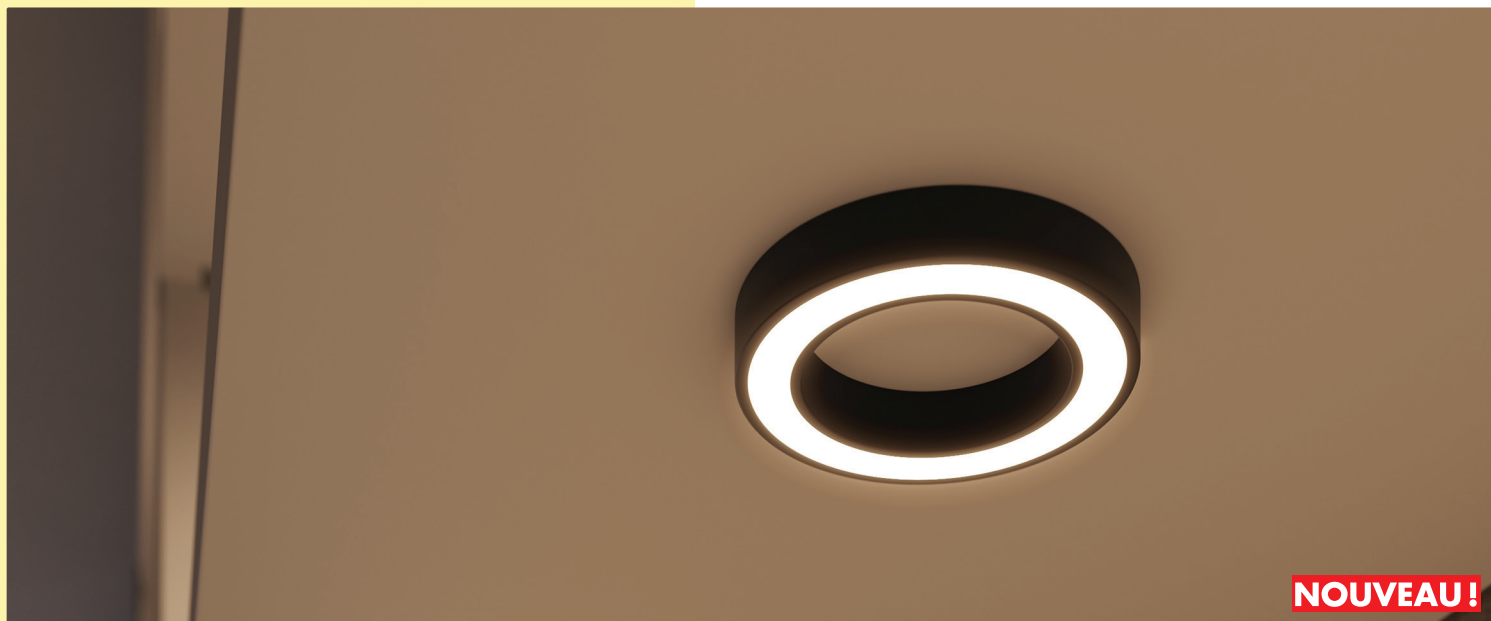

Holl SP LED changement de couleurs

Luminaire en saillie. Boîtier en plastique, rond, éclairage sans points LED visibles avec interrupteur tactile intégré.

Luminaire individuel sans interrupteur

- 3 watts, 24 V
- réglage de la couleur de la lumière en continu de 2700 K blanc chaud à 6500 K blanc froid
- fonction memory: le dernier réglage est mémorisé
- fonction de variation: luminosité avec gradation en continu
- max. 80 lumens/watt
- 2000 mm d'alimentation avec mini système enfichable
- compatible avec MEC système LED

Ce produit contient une source lumineuse de classe d'efficacité énergétique G.

Vous trouverez les convertisseurs de fonction de changement de couleur et les télécommandes correspondants dans le catalogue 1 page 265–269/25 FR.

7063421	couleur acier inox	64,71 €
7063420	noir	64,71 €

Accessoires en option

7062252	Rallonge 24 LED, blanc, L 2000 mm	4,85 €
---------	-----------------------------------	--------

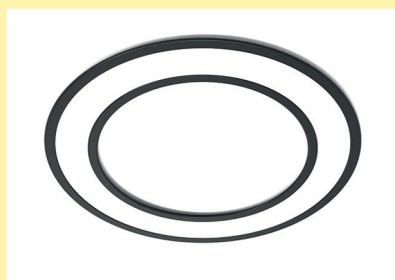
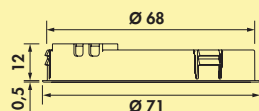
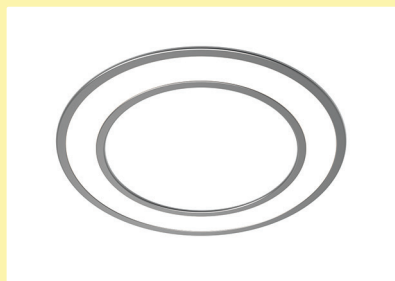

Holl 68 LED changement de couleurs

Lumière encastrable. Boîtier en plastique, rond, éclairage sans points LED visibles avec interrupteur tactile intégré.

Luminaire individuel sans interrupteur

- 3 watts, 24 V
- réglage de la couleur de la lumière en continu de 2700 K blanc chaud à 6500 K blanc froid
- fonction memory: le dernier réglage est mémorisé
- fonction de variation: luminosité avec gradation en continu
- max. 80 lumens/watt
- 2000 mm d'alimentation avec mini système enfichable
- compatible avec MEC système LED

Ce produit contient une source lumineuse de classe d'efficacité énergétique G.

Vous trouverez les convertisseurs de fonction de changement de couleur et les télécommandes correspondants dans le catalogue 1 page 265–269/25 FR.

7063426	couleur acier inox	51,18 €
7063425	noir	51,18 €

Accessoires en option

7062252	Rallonge 24 LED, blanc, L 2000 mm	4,85 €
---------	-----------------------------------	--------

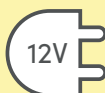

Andy LED à changement de couleur



Éclairage des poignées : Boîtier en aluminium avec coins en plastique. Bande LED coulée dans du silicone, non autocollante, raccourcissable tous les 21 mm. Éclairage sans points LED visibles, y compris les clips de fixation pour les poignées.

Luminaire individuel

- 6,5 watts par mètre, 12 V
- réglage en continu de la couleur de la lumière de 2700 K blanc chaud à 6500 K blanc froid
- max. 80 lumens/watt à 6500 K blanc froid
- bande LED, alimentation des deux côtés
- 2000 mm câble d'alimentation des deux côtés
- y compris 4 caches d'extrémité (2 x à gauche, 2 x à droite)
- y compris 8 clips (2 x 4 unités)

Ce produit contient une source lumineuse de classe d'efficacité énergétique G.

Vous trouverez les convertisseurs de fonctions à changement de couleur et les télécommandes adaptés aux luminaires individuels sans interrupteur dans le catalogue 1 aux pages 265–269/25 FR.

7063400	L 1000 mm, couleur acier inox	116,97 €
7063402	L 2000 mm, couleur acier inox	181,01 €
7063418	L 2600 mm, couleur acier inox NOUVEAU!	231,09 €

7063401	L 1000 mm, noir	121,01 €
7063403	L 2000 mm, noir	186,05 €
7063415	L 2600 mm, noir NOUVEAU!	232,77 €

Accessoires en option

7063404	Angle extérieur Andy, couleur acier inox	11,26 €
7063405	Angle extérieur Andy, noir	11,26 €
7063406	Coin intérieurs Andy, couleur acier inox	4,54 €
7063407	Coin intérieurs Andy, noir	4,54 €
7063408	Andy colour change LED strip, L 2000 mm, 13W/12V	112,61 €
7063410	Caches d'extrémité Andy, couleur acier inox	12,44 €
7063411	Caches d'extrémité Andy, noir	12,44 €
7063412	Andy Profilé en aluminium, L 2600 mm, couleur acier inox	77,98 €
7063413	Andy Profilé en aluminium, L 2600 mm, noir	83,03 €
7063414	Andy colour change LED strip, L 2600 mm, 16 W/12 V	147,48 €



Caches d'extrémité Andy

Set composé de :
– 4 x embouts (2 x gauche, 2 x droite)

7063410	couleur acier inox	12,44 €
7063411	noir	12,44 €

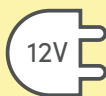

Andy colour change LED strip



Bande LED coulée dans du silicone, **non autocollante**, raccourcissable tous les 21 mm. Pour l'éclairage des poignées Andy.

Ce produit contient une source lumineuse de classe d'efficacité énergétique G.

7063408	L 2000 mm, 13W/12V	112,61 €
7063414	L 2600 mm, 16 W/12 V	147,48 €

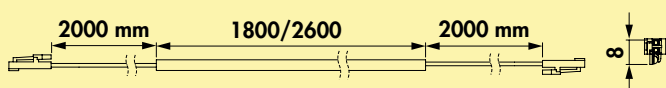
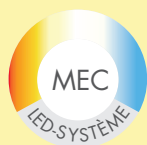
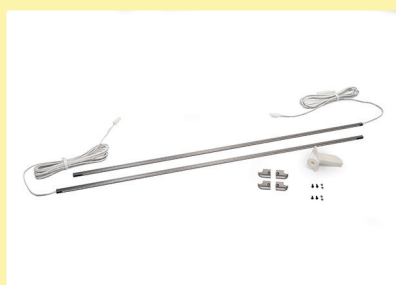

Unseen LED changement de couleurs



Luminaire d'ambiance. Boîtier en aluminium, bande LED autocollante, raccourcissable, avec caches d'extrémité vissés, pas de LED visible.

Luminaire individuel

- 7,5 watts par mètre, 24 V
- réglage de la couleur de la lumière en continu de 2700 K blanc chaud à 5000 K blanc neutre
- max. 64 lumens/watt pour 5000 K blanc neutre
- 2000 mm d'alimentation des deux côtés
- y compris le gabarit de perçage et le jeu de caches d'extrémité
- compatible avec MEC système LED

Ce produit contient une source lumineuse de classe d'efficacité énergétique G.

Vous trouverez d'autres les convertisseurs de fonction de changement de couleur et les télécommandes correspondants dans le catalogue 1 page 265–269/25 FR.

7062491	L 1800 mm	114,12 €
7062490	L 2600 mm	160,25 €

Accessoires en option

7062252	Rallonge 24 LED, blanc, L 2000 mm	4,85 €
---------	-----------------------------------	--------

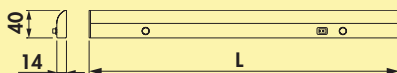
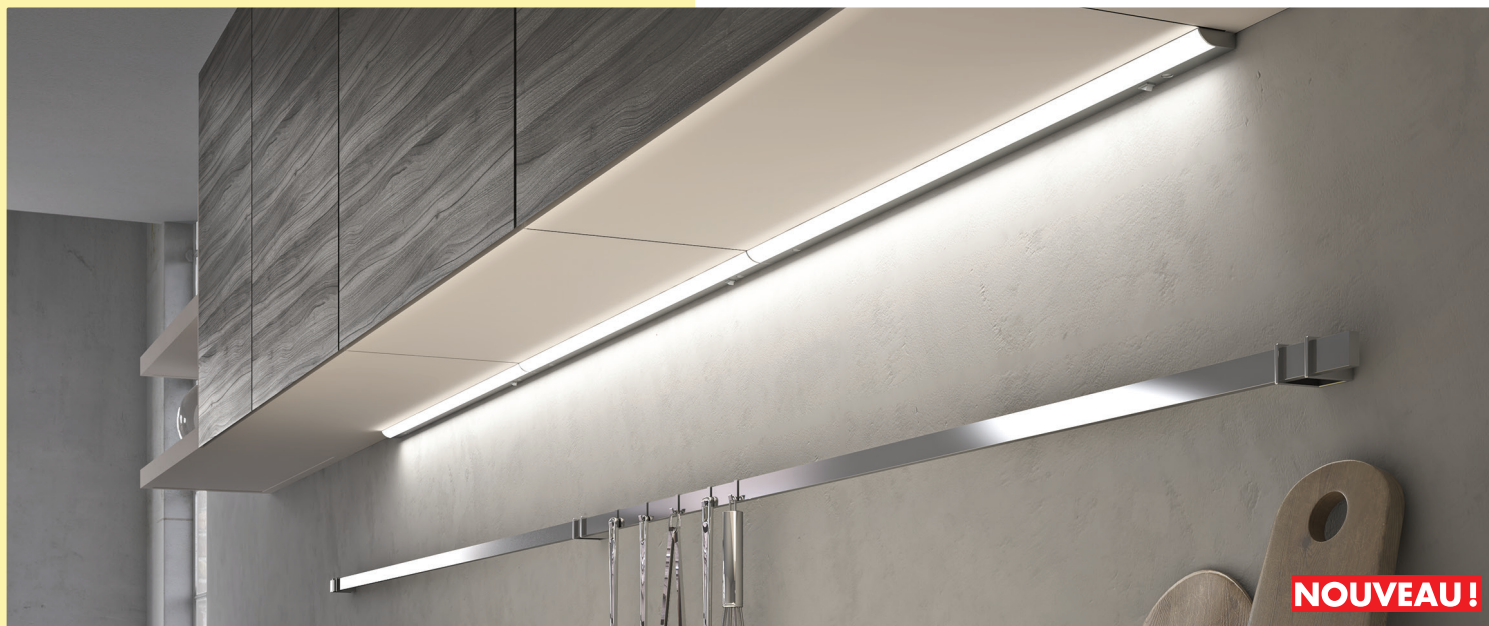

Fluente LED couleur alu



Luminaire à encastrer par le bas. Boîtier en aluminium avec recouvrement en matière plastique, montage possible tête sur tête.

Luminaire individuel avec interrupteur

- 230 V (**haut voltage**)
- 75 lumens/watt
- 14 x 40 mm (H x L)
- 80 mm de conduite de raccordement
- sortie de câble du côté gauche du luminaire ou à l'arrière
- **il est possible de raccorder au max. 200 watts**
- **raccordement au réseau HV (7062249 blanc ou 7062269 noir) à commander séparément**

Ce produit contient une source lumineuse de classe d'efficacité énergétique G.

7063437	L 450 mm, 8 W, 4100 K blanc neutre	79,81 €
7063438	L 600 mm, 10 W, 4100 K blanc neutre	89,58 €
7063439	L 900 mm, 15 W, 4100 K blanc neutre	119,59 €
7063440	L 1200 mm, 18 W, 4100 K blanc neutre	143,89 €

7063433	L 450 mm, 8 W, 2900 K blanc chaud	79,81 €
7063434	L 600 mm, 10 W, 2900 K blanc chaud	89,58 €
7063435	L 900 mm, 15 W, 2900 K blanc chaud	119,59 €
7063436	L 1200 mm, 18 W, 2900 K blanc chaud	143,89 €

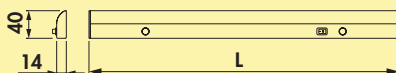

Fluente LED noir mat



Luminaire à encastrer par le bas. Boîtier en aluminium avec recouvrement en matière plastique, montage possible tête sur tête.

Luminaire individuel avec interrupteur

- 230 V (haut voltage)
- 75 lumens/watt
- 14 x 40 mm (H x L)
- 80 mm de conduite de raccordement
- sortie de câble du côté gauche du luminaire ou à l'arrière
- il est possible de raccorder au max. 200 watts
- raccordement au réseau HV (7062249 blanc ou 7062269 noir) à commander séparément

Ce produit contient une source lumineuse de classe d'efficacité énergétique G.

7063445	L 450 mm, 8 W, 4100 K neutraal wit	87,78 €
7063446	L 600 mm, 10 W, 4100 K blanc neutre	99,68 €
7063447	L 900 mm, 15 W, 4100 K blanc neutre	132,33 €
7063448	L 1200 mm, 18 W, 4100 K blanc neutre	158,60 €

7063441	L 450 mm, 8 W, 2900 K blanc chaud	87,78 €
7063442	L 600 mm, 10 W, 2900 K blanc chaud	99,68 €
7063443	L 900 mm, 15 W, 2900 K blanc chaud	132,33 €
7063444	L 1200 mm, 18 W, 2900 K blanc chaud	158,60 €



Câble de raccordement au réseau HV



- longueur 2000 mm avec mini système enfichable et connecteur plat Euro

7062249	blanc	10,21 €
7062269	noir	10,21 €



Rallonge HV



- secondaire pour LED haut voltage
- avec mini système enfichable pour 10 mm forage

7062257	L 150 mm, blanc	7,35 €
7062258	L 500 mm, blanc	8,39 €
7062259	L 1000 mm, blanc	9,08 €
7062297	L 150 mm, noir	7,35 €
7062298	L 500 mm, noir	8,39 €
7062299	L 1000 mm, noir	9,08 €

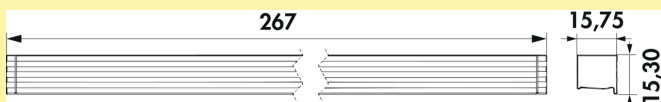
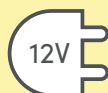

Brillante LED changement de couleurs



Luminaire à encastrer par le bas. Profilé en aluminium thermolaqué, avec cache en matière plastique noir mat, y compris LED Stripe.

Luminaire individuel sans interrupteur

- 12 VDC
- réglage en continu de la couleur de la lumière de **2200 K** blanc chaud à **6500 K** blanc froid
- qualité très élevée de lumière grâce à un indice de rendu des couleurs > 90
- éclairage optimal de la zone de travail grâce à une technologie optique à lentille innovante et à lumière asymétrique
- max. 129 lumens/watt à **6000 K** blanc froid
- conduite d'alimentation de 2000 mm
- compatible avec le système LIC/MEC LED

Ce produit contient une source lumineuse de classe énergétique E.

Vous trouverez de plus amples convertisseurs et télécommandes adaptés dans le catalogue 1 à la page 265–269/25 FR.

Probablement disponible à partir de novembre 2025.

7064340	L 267 mm, 3,8 W	54,62 €
7064341	L 367 mm, 5,3 W	68,07 €
7064349	L 417 mm, 6,2 W NOUVEAU!	71,01 €
7064342	L 467 mm, 6,9 W	76,47 €
7064343	L 567 mm, 8,4 W	83,19 €
7064344	L 767 mm, 11,5 W	105,88 €
7064345	L 867 mm, 12,9 W	116,81 €
7064346	L 967 mm, 14,5 W	129,41 €
7064347	L 1167 mm, 17,6 W	142,02 €

Accessoires en option

7064348	Élément de raccordement, noir mat	9,16 €
---------	-----------------------------------	--------

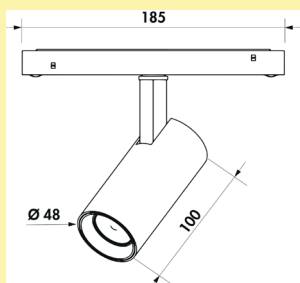

Easytrack Power Spot



- Spot pour rail conducteur Easytrack. Boîtier en aluminium revêtu par poudre.
- 20 watts, 48 VDC
 - 3000 K blanc chaud
 - très haute qualité de lumière grâce à un indice de rendu des couleurs >90
 - max. 100 lumens/watt pour 3000 K blanc chaud
 - orientable et pivotant
 - idéal pour l'éclairage d'accentuation ou l'éclairage utile
 - angle d'éclairage de 36°
 - avec commande ZigBee 3.0 intégrée

Ce produit contient une source lumineuse de classe d'efficacité énergétique F.

Montage clic-in sans outil dans le rail. Maintenu par aimant ou par verrouillage mécanique supplémentaire !

Probablement disponible à partir de décembre 2025.

7065099 noir mat

231,09 €

NOUVEAU!

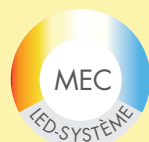
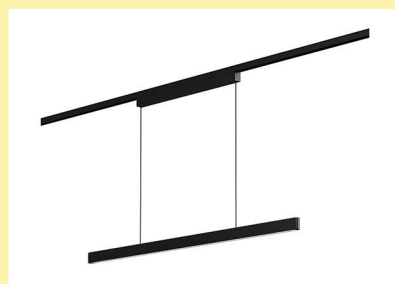

Easytrack Sun Romo



Luminaire suspendu pour rail conducteur Easytrack. Boîtier en aluminium thermolaqué.

- 37 watts, 48 VDC
- réglage de la lumière en continu de **2700 K** blanc chaud à **6000 K** blanc froid
- qualité de la lumière très élevée grâce à un indice de rendu de couleurs >90
- max. 52 lumens/watts pour **6000 K** blanc
- La longueur maximale du luminaire suspendu est de 1500 mm et est réglable en continu.
- avec commande Zigbee 3.0 intégrée

Ce produit contient une source lumineuse de classe de rendement énergétique F.

Montage clic-in sans outil dans le rail. Maintenu par un verrouillage mécanique !

Probablement disponible à partir de décembre 2025.

7065132 noir mat

1.050,42 €

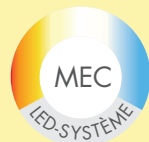

Easytrack Lens



Luminaire suspendu avec lentille en verre pour la distribution de la lumière pour rail conducteur Easytrack. Boîtier métallique chromé noir ultra-brillant.

- 6 watts, 48 VDC
- réglage en continu de la couleur de la lumière de **2700 K** blanc chaud à **6000 K** blanc froid
- qualité de lumière très élevée grâce à un indice de rendu des couleurs >90
- max. 86 lumens/watts à **6000 K** blanc froid
- La longueur maximale du luminaire suspendu est de 1350 mm et est réglable en continu.
- avec commande Zigbee 3.0 intégrée

Ce produit contient une source lumineuse de la classe de rendement énergétique E.

Montage clic-in sans outil dans le rail. Maintenu par un verrouillage mécanique !

Probablement disponible à partir de décembre 2025.

7065130 noir mat

251,26 €

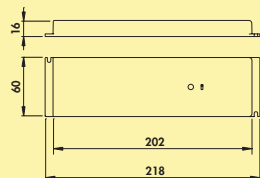

NOUVEAU!

Convertisseur de fonction FW EASI



Le convertisseur de fonction FW pour les systèmes d'éclairage à changement de couleur de la série EASi.

- blanc
- 12 VDC
- 2000 mm de câble de raccordement au réseau
- commutable avec la télécommande radio de la série EASi disponible en option

7063423 36 W, 12 V 131,09 €

7063424 72 W, 12 V 191,68 €

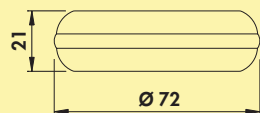

NOUVEAU!

Télécommande radio FB EASi



Télécommande radio. Plusieurs télécommandes radio possibles. Commutations possibles.

- fonction MARCHE/ARRET, sélecteur de groupe, sélecteur d'intensité et de couleur de la lumière
- réglage en continu de la luminosité
- réglage de la température en trois niveaux (mode WHC3)
- 72 x 21 mm (Ø x T)
- fixation magnétique pour la fixation murale
- Le compartiment pour piles de l'EASi DISK peut accueillir deux piles AAA alcalines Mn-fournies.
- Il est possible de créer des configurations dans lesquelles un ou plusieurs blocs d'alimentation sont commandés par plusieurs télécommandes radio (max. 7).
- utilisable uniquement en combinaison avec le convertisseur de fonction FW EASi

7063422 noir 74,88 €



Mira Eck Snap

La façade triangulaire en verre en noir élégant est munie de deux prises et d'un câble de chargement USB C rétractable. Avec sa fonction pratique d'encliquetage du câble USB, le triangle en verre Mira répond aux exigences maximales en matière d'accessoires de cuisine contemporains. Il ne prend que peu de place et anime la zone d'angle souvent inutilisée. En parfaite harmonie avec la technique et le design, cette solution intelligente s'intègre dans la quasi-totalité des styles d'aménagement.



Mira triangle USB C Snap



Élément de prise d'angle. **Câble de charge USB C double et extensible.** Fonction pratique snap-in et snap-out du câble de connexion USB-C dans le boîtier. Face avant en verre imprimé et résistant aux rayures, pour des angles de 90°.

- boîtier en aluminium, noir
- 230 V/16 A
- 1 x chargeur USB, 5 VDC, IA/I out : 2050 mA
- câble USB C extensible d'une longueur de 500 mm
- 181 x 208 x 151 mm (H x L x P)
- 2000 mm de conduite de raccordement au réseau, prise à contact de protection lâche jointe
- sortie de câble à l'arrière ou en bas

Probablement disponible à partir de décembre 2025.

7053215	aluminium noir/verre noir	192,02 €
7053216	aluminium noir/verre blanc	192,02 €
7053217	aluminium noir/verre couleur acier inox	192,02 €



Piccolino

Élément de prise. Escamotable. Pour les armoires suspendues ou les plans de travail. Après une légère pression sur le couvercle, l'unité se déploie grâce à un mécanisme à ressort et offre une alimentation électrique confortable et sûre. Encastrement simple et affleurant en cas de non-utilisation. Ainsi, le Piccolino peut être installé sans problème **au-dessus** des tiroirs.

Le Piccolino se rétracte en position fermée, avec une profondeur totale inférieure à 48 mm. En position fermée, il est en outre protégé contre les projections d'eau.

- mécanisme de sortie commandé par ressort par simple pression du doigt
- montage simple et rapide
- possibilité d'installation ultérieure
- très faible profondeur d'encastrement
- montage affleurant possible
- IP44 en position fermée

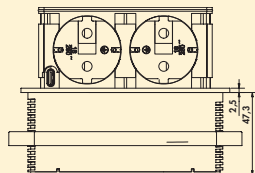

Piccolino



Élément de prise. Escamotable. Avec 2 prises à contact de protection, 1 chargeur USB Type-C et 30 watts. À installer dans un plan de travail.

- matériau matière plastique, noir
- bandeau acier inox on noir mat
- 1 x chargeur USB de type C, 5 VDC, IA/I out: 1100 mA
- 2000 mm de conduite de raccordement au réseau avec fiche de protection
- forage Ø env. 68 mm,
- pour épaisseur de tablettes à partir de 16 mm, fixation via anneau de vissage
- sortie de câble en bas

7053210	bandeau acier inox	134,45 €
7053211	bandeau noir mat	144,54 €
7053224	bandeau couleur cuivre	144,54 €
7053223	cover gunmetal	144,54 €

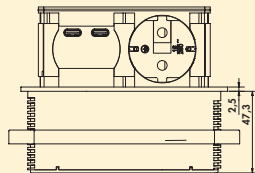

Piccolino Qi USB C



Élément pour prise. Escamotable. Avec 1 prise à contact de protection, chargeur USB 2 voies type C, 45 watts et fonction de charge Qi dans le couvercle.

- matériau en plastique, noir
- cache en verre noir brillant
- 2 x chargeur USB de type C, 5 VDC, IA/I out: 1100 mA
- 2000 mm de câble de raccordement au réseau avec prise à contact de protection
- forage Ø env. 68 mm
- pour une épaisseur de panneau à partir de 16 mm, fixation avec une bague fileté
- sortie de câble en bas

7053222	cache en verre de couleur blanc brillant	195,94 €
7053212	cache en verre de couleur noir brillant	195,94 €

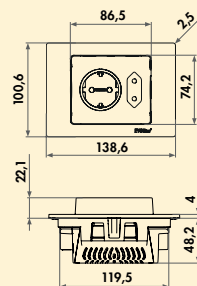

Evoline® Spin

NOUVEAU! CE

- Élément pour prise. Double. Les prises sont accessibles via une rotation manuelle de l'élément.
- profondeur d'encastrement de 49 mm, ainsi, le montage au-dessus de tiroirs est possible
 - 1 x prise à contact de protection 250 V/16 A
 - 1 x prise norme Euro 2,5 A
 - dimensions de découpe env. 120 x 92 mm
 - 2500 mm de conduite de raccordement au réseau, prise à lâche jointe
 - protection accrue contre les contacts accidentels
 - encastrable de façon affleurante
 - sortie de câble en bas

Probablement disponible à partir de décembre 2025.

8031231 noir mat

159,83 €

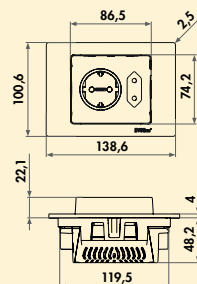

Evoline® Spin USB C

NOUVEAU! CE

- Élément pour prise. Simple avec chargeur USB de type C (station de charge). Les prises sont accessibles via une rotation manuelle de l'élément.
- profondeur d'encastrement de 49 mm, ainsi, le montage est possible au-dessus de tiroirs
 - 1 x prise à contact de protection 230 V/16 A
 - 1 x chargeur USB de type C, 20 watts
 - dimensions de découpe env. 120 x 92 mm
 - 2500 mm de conduite de raccordement au réseau, prise lâche jointe
 - protection accrue contre les contacts accidentels
 - encastrable de façon affleurante
 - sortie de câble en bas

Probablement disponible à partir de janvier 2026.

8031232 noir mat

184,54 €

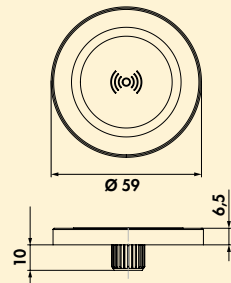

Evoline® Qi Charger

NOUVEAU! CE

- Bobine de charge. Unité de montage Ø 60 mm. Possibilité d'encastrement horizontal, vertical et affleurant.
- y compris chargement du téléphone portable avec la technologie **MagSafe**, max. 15 W
 - bloc secteur externe 230 V
 - L'Apple Watch et les AirPods peuvent également être chargés
- Probablement disponible à partir de janvier 2026.**

8031233 noir mat

157,56 €

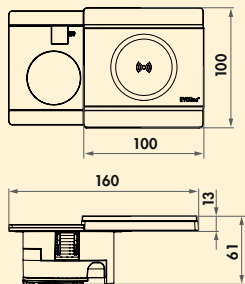

NOUVEAU!

Evoline® Circle80 avec couvercle coulissant DisQ 

Élément pour prise. Simple. Avec double chargeur USB (station de charge). Une fois fermé, l'élément est presque à niveau avec le plan de travail. La prise est rendue accessible en faisant glisser le couvercle.

- Station de charge inductive Qi dans le couvercle (Wireless Charger). Recharge sans fil des téléphones mobiles grâce à la norme Qi, bloc d'alimentation de 20 watts fourni séparément.
- profondeur d'encastrement de 48,5 mm
- couvercle coulissant avec fonction de charge sans fil, noir mat
- 1 x double chargeur USB de type A+C, 18 watts
- y compris recharge de téléphones portables avec la technologie MagSafe-Technologie, max. 15 watts
- Apple Watch et AirPods peuvent également être chargés
- 2500 mm de conduite de raccordement au réseau, prise lâche jointe
- forage Ø env. 80 mm
- sortie de câble en bas
- montage par le haut

8031234 noir mat 345,00 €

Recommandations

7053053 Scie cloche, Ø 80 mm, pour Elevator, VersaLift, Circle 80 49,51 €

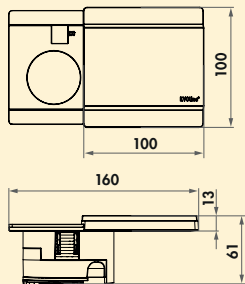

NOUVEAU!

Evoline® Circle80 avec couvercle coulissant 

Élément pour prise. Simple. Avec double chargeur USB (station de charge). Une fois fermé, l'élément est presque à niveau avec le plan de travail. La prise est rendue accessible en faisant glisser le couvercle.

- profondeur d'encastrement 48,5 mm
- couvercle coulissant noir mat
- 1 x double chargeur USB de type A+C, 18 watts
- 2500 mm de conduite de raccordement au réseau, prise lâche jointe
- forage Ø env. 80 mm
- sortie de câble en bas
- montage par le haut

8031235 noir mat 197,90 €

Recommandations

7053053 Scie cloche, Ø 80 mm, pour Elevator, VersaLift, Circle 80 49,51 €



VersaCharger

Une technologie intelligente avec un design impressionnant : Le VersaCharger permet de recharger rapidement et sans fil la batterie d'un smartphone. Le chargeur escamotable Plug&Play est compatible avec la technologie Qi et est livré avec un câble d'alimentation et une prise euro/USB. Après l'installation, aucune configuration supplémentaire n'est nécessaire.

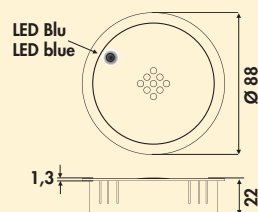

VersaCharger

Bobine de charge. Unité de montage Ø 80 mm avec une bobine Qi Wireless. Avec câble de raccordement au réseau.

- tension de service 5 V
- puissance de charge max. 15 W
- bloc secteur externe 230 V
- conduite d'alimentation de 1500 mm
- encastrement sans couvercle

7053309 noir mat	151,26 €
-------------------------	-----------------

Recommandations

7053053 Scie cloche, Ø 80 mm, pour Elevator, VersaLift, Circle 80	49,51 €
--	----------------



VersaCharger

Avec un diamètre de seulement 42 millimètres et une surface métallique affinée, VersaPick est recommandé comme station de chargement intelligente pour les terminaux mobiles. Elle est intégrée de façon affleurante dans les plans de travail ou les meubles de cuisine. Élégante et minimaliste, elle propose une connexion USB C et une connexion USB A avec un câble de connexion USB A de près de deux mètres.

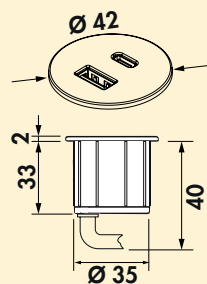
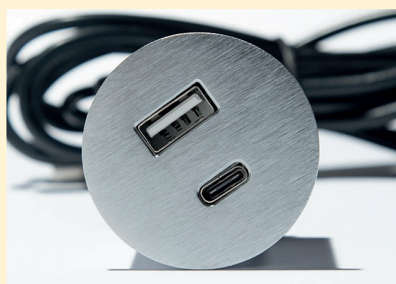

VersaPick

Station de chargement. À intégrer au plan de travail, au bandeau frontal ou à la paroi latérale.

- forage Ø 35 mm
- profondeur d'encastrement 40 mm
- pour des épaisseurs de panneaux à partir de 5 mm
- chargeur USB de type A+C, max. 18 watts
- 1800 mm de conduite de raccordement au réseau avec USB A
- montage affleurant possible
- sortie de câble sur la partie inférieure

7053310	couleur acier inox	80,25 €
7053311	noir mat	80,25 €
7053312	blanc	80,25 €
7053313	gunmetal	80,25 €



Scie cloche



- matériau HSS pour bois/matière plastique
- profondeur de coupe jusqu'à 38 mm
- avec outillage de réception, y compris forets à centrer

7053214	Ø 35 mm, pour VersaPick	36,97 €
---------	-------------------------	---------



Solo

Une esthétique remarquable alliée à un confort d'utilisation parfait : La petite ouverture pour le port USB C est placée exactement au centre, au-dessus de la prise. Le design aux formes accomplies de la prise encastrée plate est disponible en deux variantes de couleur. Élégante et très discrète, elle s'adapte à de nombreuses architectures de cuisine modernes.

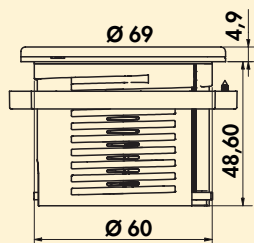

Prise individuelle Solo

Élément de prise, 1 fois avec chargeur USB C (station de charge). À monter dans le plan de travail, le bandeau frontal ou la paroi latérale.

- forage Ø 56 mm
- profondeur d'encastrement 45 mm
- 1 x chargeur USB C, 20 watts
- 2000 mm de conduite de raccordement au réseau, fiche à contact de protection lâche jointe
- sortie de câble sur l'arrière

7053330	stainless steel	85,97 €
7053331	noir mat	85,97 €

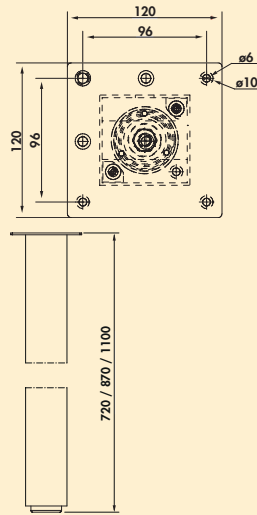

Connero 2

NOUVEAU!

- Pied de support. Carré, non raccourcissable.
- hauteur plus 5 mm de réglage en hauteur
 - 70 x 70 mm
 - peut être monté affleurant/au centre
 - avec **2 prises SCHUKO intégrées**
 - alimentation de 1900 mm, 3 brins, extrémités libres
 - capacité de charge d'env. 120 kg

Probablement disponible à partir d'octobre 2025.

3011108	noir mat, H 720 mm	290,76 €
3011109	noir mat, H 870 mm	303,95 €
3011110	noir mat, H 1100 mm	354,62 €

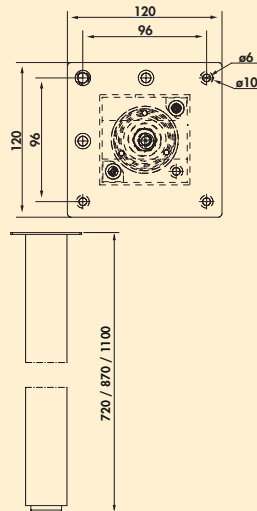

Connero 3

NOUVEAU!

- Pied de support. Carré, non raccourcissable.
- hauteur plus 5 mm de réglage en hauteur
 - 70 x 70 mm
 - peut être monté affleurant/au centre
 - avec **1 prise SCHUKO intégrée et fonction de chargement USB A/C (USB A Quick Charge 3.0/USB C Power Delivery 3.0)**
 - alimentation de 1900 mm, 3 brins, extrémités libres
 - capacité de charge d'env. 120 kg

Probablement disponible à partir d'octobre 2025.

3011111	noir mat, H 720 mm	445,38 €
3011112	noir mat, H 870 mm	457,98 €
3011113	noir mat, H 1100 mm	508,40 €

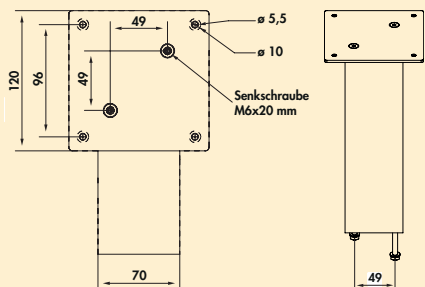

Connero 1 oblique

NOUVEAU!

Console. Avec plaque de fixation.

- oblique
- profilé en aluminium 70 x 70 mm
- charge max. par paire d'env. 60 kg à charge répartie régulièrement, une distance max. des consoles de 900 mm et un déport max. des plaques de 250 mm

Probablement disponible à partir d'octobre 2025.

3021194 noir mat, H 170 mm

100,84 €

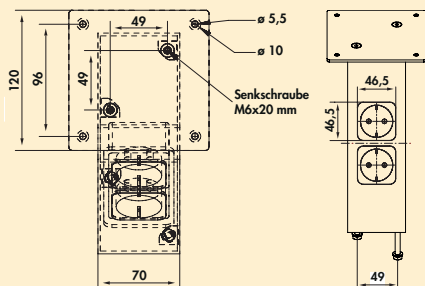

Connero 2 oblique

NOUVEAU! CE

Console. Avec plaque de fixation.

- oblique
- profilé en aluminium 70 x 70 mm
- avec 2 prises SCHUKO intégrées
- alimentation 1900 mm, 3 brins, extrémités libres
- raccordement par le plan de travail
- charge max. par paire d'env. 60 kg à charge répartie régulièrement, une distance max. des consoles de 900 mm et un déport max. des plaques de 250 mm

Probablement disponible à partir d'octobre 2025.

3021195 noir mat, H 170 mm

217,65 €

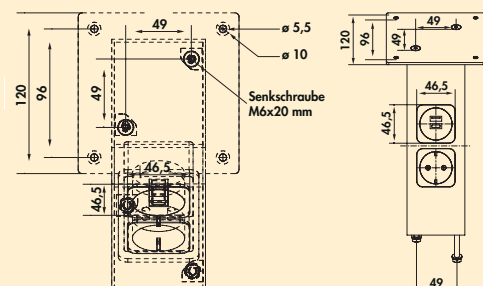

Connero 3 oblique

NOUVEAU! CE

Console. Avec plaque de fixation.

- oblique
- profilé en aluminium 70 x 70 mm
- avec 1 prise SCHUKO intégrées et fonction de chargement USB A/C (USB A Quick Charge 3.0/USB C Power Delivery 3.0)
- alimentation 1900 mm, 3 brins, extrémités libres
- raccordement par le plan de travail
- charge max. par paire d'env. 60 kg à charge répartie régulièrement, une distance max. des consoles de 900 mm et un déport max. des plaques de 250 mm

Probablement disponible à partir d'octobre 2025.

3021196 noir mat, H 170 mm

372,27 €

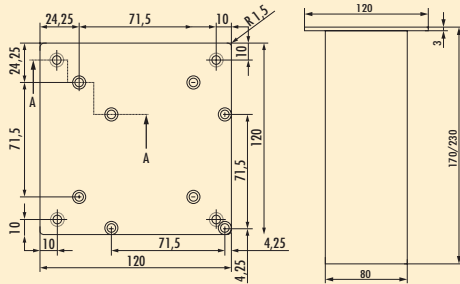

Rhodos 1

Console.

- profilé en aluminium 80 x 80 mm
- charge max. par paire d'env. 60 kg à charge répartie régulièrement, une distance max. des consoles de 900 mm et un déport max. des plaques de 250 mm

3023046	couleur acier inox, H 170 mm	149,77 €
3023044	couleur acier inox, H 230 mm	154,35 €
3023062	noir mat, H 170 mm NOUVEAU!	165,55 €
3023063	noir mat, H 230 mm NOUVEAU!	173,11 €

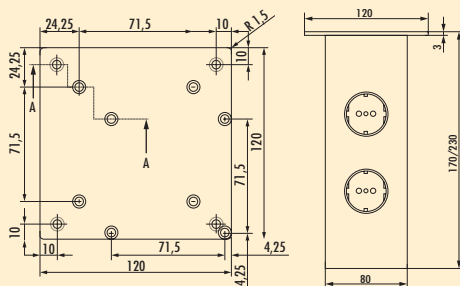

Rhodos 2



Console.

- profilé en aluminium 80 x 80 mm
- avec **une ou deux** prises à contact de protection intégrée
- alimentation 1500 mm, 3 brins, extrémités libres
- raccordement par le plan de travail
- charge max. par paire d'env. 60 kg à charge répartie régulièrement, une distance max. des consoles de 900 mm et un déport max. des plaques de 250 mm

3023047	couleur acier inox, H 170 mm, 1 prise	266,24 €
3023045	couleur acier inox, H 230 mm, 2 prises	274,55 €
3023064	noir mat, H 170 mm, 1 prise NOUVEAU!	278,99 €
3023065	noir mat, H 230 mm, 2 prises NOUVEAU!	313,45 €

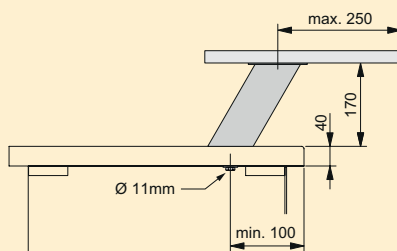

Rhodos 3

Console.

- oblique
- profilé en aluminium 80 x 80 mm
- charge max. par paire d'env. 60 kg à charge répartie régulièrement, une distance max. des consoles de 900 mm et un déport max. des plaques de 250 mm

3023040	couleur acier inox, H 170 mm	161,79 €
3023060	noir mat, H 170 mm NOUVEAU!	176,29 €

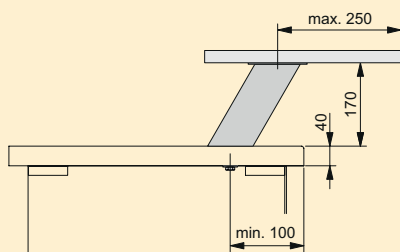

Rhodos 4



- Console.
- oblique
 - profilé en aluminium 80 x 80 mm
 - avec **une** prise à contact de protection intégrée
 - alimentation 1500 mm, 3 brins, extrémités libres
 - raccordement par le plan de travail
 - charge max. par paire d'env. 60 kg à charge répartie régulièrement, une distance max. des consoles de 900 mm et un déport max. des plaques de 250 mm

3023041	couleur acier inox, H 170 mm	274,55 €
3023061	noir mat, H 170 mm NOUVEAU!	295,15 €

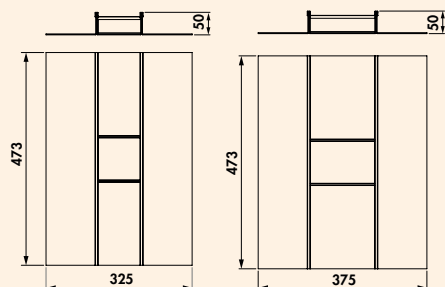

Insert à couverts Kvalito

NOUVEAU!

- Insert à couverts.
- flocage anthracite
 - hydrofuge
 - bord découpable
 - **H 48 mm**
 - min./max. Largeurs et profondeurs voir les plans cotés
 - utilisable de façon modulable pour tous les systèmes de tiroirs
 - séparations et profilés inclus

Probablement disponible à partir de novembre 2025.

8034287	pour armoire de 400 mm, anthracite	124,79 €
8034288	pour armoire de 450 mm, anthracite	127,31 €

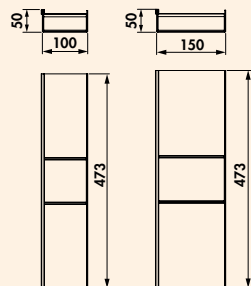

Coupe supplémentaire Kvalito

NOUVEAU!

- Lot complémentaire.
- flocage anthracite
 - hydrofuge
 - bord découpable
 - **H 48 mm**
 - min./max. Largeurs et profondeurs sont des plans cotés
 - utilisable de façon modulable pour tous les systèmes de tiroirs
 - séparation et profilé inclus

Probablement disponible à partir de novembre 2025.

8034289	100 mm, anthracite	59,24 €
8034290	150 mm, anthracite	62,61 €



TurnMotion

La ferrure pivotante TurnMotion III est polyvalente - elle convient à la fois aux armoires basses et aux armoires hautes. La fonction de rotation à 360° et l'extension modérée de la tablette garantissent un super confort d'utilisation. L'ensemble des ustensiles et des provisions sont facilement accessibles. L'utilisation très efficace de l'espace de rangement est également favorisée par la structure plate de la tablette.



Étagère TurnMotion III

Avec la ferrure pivotante TurnMotion III, vous avez tous vos ustensiles de cuisine, épices et autres à portée de main grâce à sa rotation à 360°.

- convient aux armoires de 600 mm de large
- capacité de charge jusqu'à 20 kg
- surface antidérapante
- 66,2 x 481 x 481 mm (H x L x P)

8031198 anthracite

176,47 €



ChefsTable

La ChefsTable fait passer l'organisation de la cuisine à un niveau supérieur. Équipée d'un mécanisme pivotant parallèle sophistiqué, cette ferrure pivotante pour table permet de faire pivoter en douceur et en toute sécurité des appareils lourds vers l'extérieur. Que ce soit pour le Thermomix ou pour autre les robots de cuisine. La ferrure pivotante est conçue pour tous les auxiliaires de cuisine d'une charge maximale de jusqu'à 16 kg. Réglable en continu pour une largeur d'armoire de 400 à 600 mm.

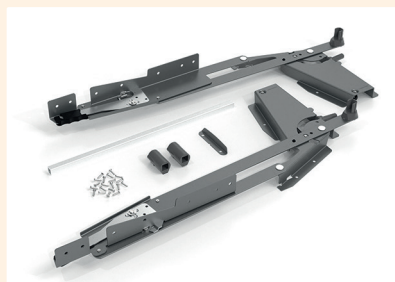

Ferrure pivotante ChefsTable

- Ferrure pivotante.
- réglable en continu pour une largeur d'armoire de 400 à 600 mm
 - capacité de charge 16 kg
 - disp. d'auto-fermeture intégré
 - montage derrière les portes à charnières

8031250 anthracite

318,49 €



Porte-serviettes pour poignées profilées



– pas de travaux de montage, à enficher, simplement fixer au poignée existante

Probablement disponible à partir d'octobre 2025.

NOUVEAU!

8032100	L 270 mm, acier inox poli	52,10 €
8032102	L 470 mm, acier inox poli	85,29 €
8032101	L 270 mm, aluminium anodisé, noir mat	49,58 €
8032108	L 470 mm, aluminium anodisé, noir mat	82,35 €



NOUVEAU!

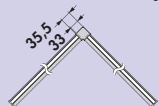
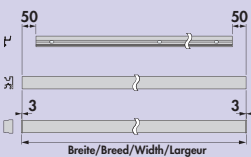
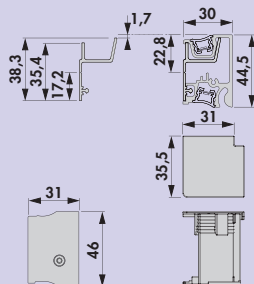
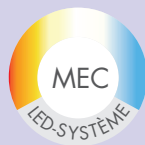

Système de profil Lucento



Système de profilés polyvalents en aluminium noir anodisé pour le salon, la cuisine ou la salle de bains.

- profilé avec éclairage LED et cache-lumière
- réglage en continu de la couleur de la lumière de **2700 K** blanc chaud à **6500 K** blanc froid
- 24 V

Lot composé de:

- profilé de base
- profilé mural
- 2 x profilé de recouvrement
- 2 x bande LED de 9,8 watts par mètre avec 2x 2000 mm de câble d'alimentation (1200 et 1500 mm seulement une fois)
- décharge de traction pour bande LED
- sachet de ferrures avec 2 caches d'extrémité et 1 angle intérieur
- sachet de ferrures Fixation murale

Ce produit contient une source lumineuse de classe d'efficacité énergétique C.

Vous trouverez les convertisseurs de fonction de changement de couleur et les télécommandes correspondants dans le catalogue 1 page 265–269/25 FR.

7062450	1200mm, 23,52 W, noir	306,30 €
7062451	1500mm, 29,4 W, noir	344,45 €
7062452	1800mm, 35,28 W, noir	382,77 €
7062453	2600mm, 50,96 W, noir	493,19 €

Accessoires en option

7062465	Sac de quincaillerie Lucento, noir	6,30 €
----------------	------------------------------------	---------------

Pièces de rechange

7062463	Lucento cache d'extrémité, de gauche, noir	1,26 €
7062464	Lucento cache d'extrémité, de droite, noir	1,26 €

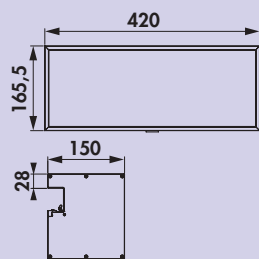

Boîte de distribution Lucento

Le convertisseur LED, le raccordement au réseau ou le distributeur peuvent être installés de façon masquée dans le boîtier.

- finition haut de gamme en aluminium
- montage directement sur le profilé
- espace creux pour l'installation masquée de pilotes, distributeurs, etc.
- panneau arrière magnétique
- 5 aimants et 5 crochets magnétiques inclus
- 165,5 x 420 x 150 mm (H x L x P)

7062454 noir

380,59 €

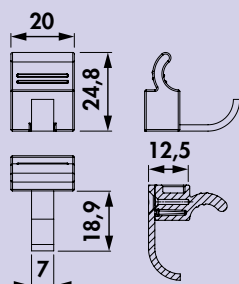

Crochet individuel Lucento

Crochet individuel à accrocher dans le système de profilés Lucento.

- finition en aluminium haut de gamme
- à suspendre simplement dans le profilé
- lot de 5
- largeur de 20 mm

7062455 noir, UE 5 unités

13,44 €

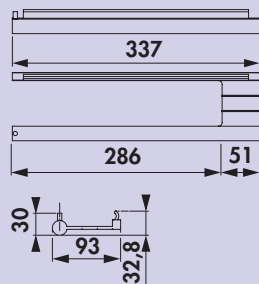

Lucento support de rouleaux en papier

Adapté aux rouleaux d'essuie-tout standard. Facile à accrocher et décrocher.

- version en aluminium haut de gamme
- à suspendre simplement dans le profilé
- 337 x 93 mm (L x P)

7062456 noir

89,75 €

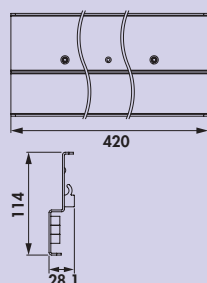

Porte-couteaux magnétique Lucento

Porte-couteau magnétique pour le système de profilés Lucento.

- version haut de gamme en aluminium
- montage directement sur le profilé avec sécurité anti-décrochage
- 114 x 420 mm (H x L)

7062457 noir

147,56 €

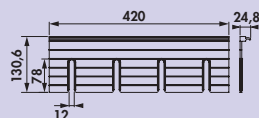
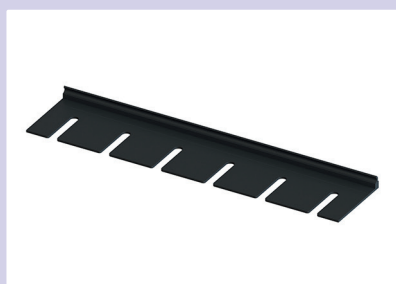

Lucento support pour verres à vin

Convient aux verres à vin jusqu'à Ø 100 mm. Facile à accrocher / décrocher.

- finition en aluminium haut de gamme
- à suspendre simplement dans le profilé
- quatre inserts avec profil de protection en plastique contre les rayures
- 420 x 130,6 mm (L x P)

7062458 noir

152,69 €

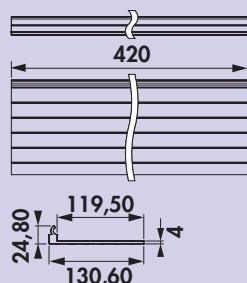

Lucento vide-poche universel plat

Tablette plate pour le système de profilés Lucento.

- finition en aluminium haut de gamme
- à suspendre simplement dans le profilé
- 25 x 420 x 120 mm (H x L x P)

7062459 noir

104,96 €

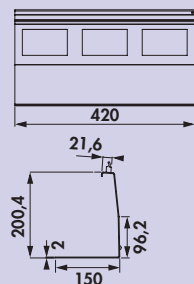

Lucento rangement universel haute

Tablette haute pour le système de profilés Lucento.
 – version haut de gamme en aluminium
 – à accrocher simplement dans le profilé
 – 212 x 420 x 150 mm (H x L x P)

7062460 noir

147,65 €

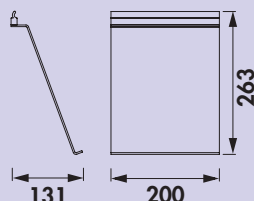

Lucento support pour tablette

Support pour tablettes pour le système de profilés Lucento.
 – finition en aluminium haut de gamme
 – à suspendre simplement dans le profilé
 – largeur de 200 mm
 – hauteur de 263 mm

7062461 noir

168,49 €

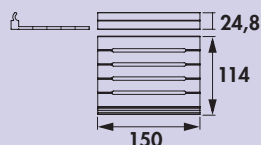

Lucento vide-poche petit

Tablette plate pour le système de profilés Lucento.
 – version haut de gamme en aluminium
 – à accrocher simplement dans le profilé
 – 25 x 150 x 115 mm (H x L x P)

7062462 noir

99,58 €



Lucento cache d'extrémité

– caches d'extrémité pour système de profil Lucento

7062463 de gauche, noir

1,26 €

7062464 de droite, noir

1,26 €



Sac de quincaillerie Lucento

Sac de quincaillerie pour système de profil Lucento.
 – composé de 2 caches d'extrémité et d'1 angle intérieur

7062465 noir

6,30 €

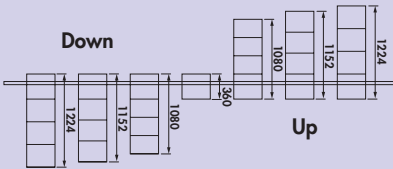
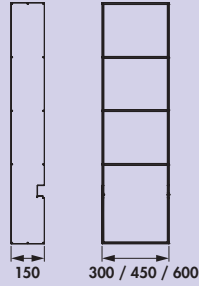

Module étagère Lucento

Étagères de haute qualité pour le système de profilés Lucento, noires.
Utilisation polyvalente : comme étagère indépendante ou en combinaison avec des meubles de cuisine.
Compatibles avec le système de profilés Lucento.
– aluminium anodisé de haute qualité
– installation simple et rapide
– versions : haut/bas

7062466	H 360 mm, L 300 mm	270,17 €
7062467	H 360 mm, L 450 mm	309,41 €
7062468	H 360 mm, L 600 mm	349,50 €

7062469	H 1080 mm, L 300 mm, Up	516,81 €
7062470	H 1080 mm, L 450 mm, Up	604,20 €
7062471	H 1080 mm, L 600 mm, Up	688,24 €
7062472	H 1152 mm, L 450 mm, Up	621,85 €
7062473	H 1224 mm, L 300 mm, Up	551,85 €

7062474	H 1080 mm, L 300 mm, Down	516,81 €
7062475	H 1080 mm, L 450 mm, Down	604,20 €
7062478	H 1080 mm, L 600 mm, Down	688,24 €
7062476	H 1152 mm, L 450 mm, Down	621,85 €
7062477	H 1224 mm, L 300 mm, Down	551,85 €



NOUVEAU!

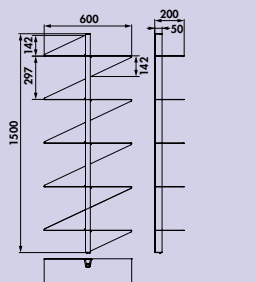
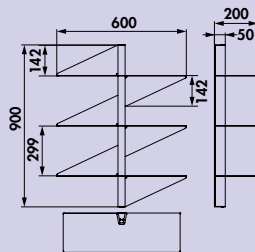
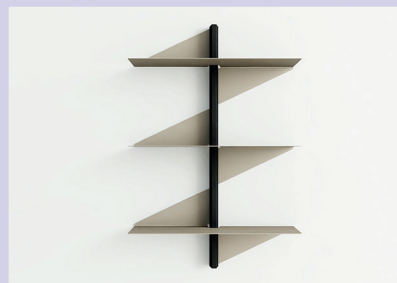

transFORM système d'étagères Sail

Système d'étagères. Rail mural en noir mat, thermolaqué. Étagères en sable mat, thermolaquées.

- rainure des deux côtés, pour accueillir des bandes LED de 8 mm (non comprises dans l'étendue de livraison)
- montage simple et rapide
- capacité de charge d'environ 8 kg par fond

Probablement disponible à partir d'octobre 2025.

8041247 900 x 600 x 200 mm (H x L x P), 3 étagères 607,98 €

8041248 1500 x 600 x 200 mm (H x L x P), 5 étagères 950,00 €



NOUVEAU!

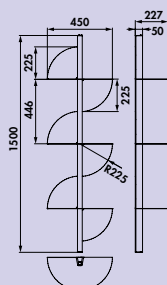

transFORM système d'étagères Wave

Système d'étagères. Rail mural en noir mat, thermolaqué. Étagères en sable mat, thermolaquées.

- rainure des deux côtés, pour accueillir des bandes LED de 8 mm (**non comprises dans l'étendue de livraison**)
- montage simple et rapide
- capacité de charge d'environ 6 kg par fond

Probablement disponible à partir d'octobre 2025.

8041249 1500 x 450 x 230 mm (H x L x P), 3 étagères

665,13 €

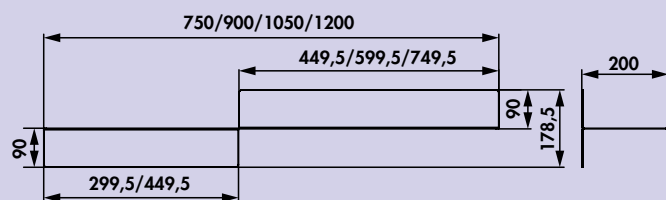
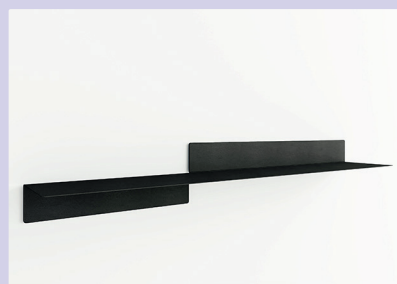

Étagère murale Steps 1

Système d'étagères. Noir mat, thermolaqué.

- matériau acier
- montage simple et rapide, avec fixation masquée
- capacité de charge de 7,5 à 12 kg pour une charge uniformément répartie

Probablement disponible à partir d'octobre 2025.

8041260	L 750 mm, 7,5 kg	171,01 €
8041261	L 900 mm, 9 kg	190,00 €
8041262	L 1050 mm, 10,5 kg	209,16 €
8041263	L 1200 mm, 12 kg	246,97 €

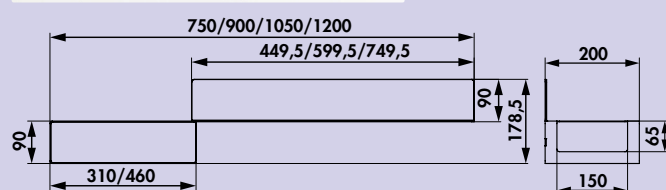

Rail pour étagère murale Steps 2

Système d'étagères. Noir mat, thermolaqué.

- matériau acier
- montage simple et rapide, avec fixation masquée
- capacité de charge de 7,5 à 12 kg pour une charge uniformément répartie

Probablement disponible à partir d'octobre 2025.

8041264	L 750 mm, 7,5 kg	209,16 €
8041265	L 900 mm, 9 kg	227,98 €
8041266	L 1050 mm, 10,5 kg	265,97 €
8041267	L 1200 mm, 12 kg	284,96 €



Profilé de raccordement Slim-Line Plus **NOUVEAU!**

La partie supérieure et inférieure sont utilisées séparément sous forme de cordon et assemblées en tant que lot
 – longueur du profilé de 2,5 m
 – montage possible d'une seule main grâce à la bande adhésive appliquée au verso
 – fixation particulièrement solide au moyen de vis/clous
Disponible uniquement en unités de vente de 10 pièces = 25 m.

9010039	couleur acier inox, prix par UE	343,61 €
9010038	noir, prix par UE	343,61 €



Caches d'extrémité universel Slim Line Plus **NOUVEAU!**

9010040	couleur acier inox	1,05 €
9010041	noir	1,05 €



Coin intérieur 90° Slim Line Plus **NOUVEAU!**

9010042	couleur acier inox	1,05 €
9010043	noir	1,05 €



Coin extérieur 90° Slim Line Plus **NOUVEAU!**

9010044	couleur acier inox	1,05 €
9010045	noir	1,05 €



Coins intérieurs 135° Slim Line Plus **NOUVEAU!**

9010046	couleur acier inox	1,05 €
9010047	noir	1,05 €

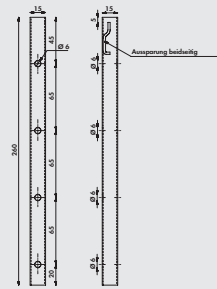

MTS profilés

NOUVEAU!

Pour les rails de suspension. Pour contourner des conduites : Les forages sont placés à l'extérieur des conduites, le rail de suspension est ensuite guidé travers les deux profilés.

- adapté pour tous les rails de suspension usuels
- flexible latéralement lors du montage des profilés MTS car le rail de suspension est inséré ou enfiché sur les profilés
- 15 x 260 x 15 mm (H x L x P)
- capacité de charge de jusqu'à 230 kg max/profilé
- les moyens de fixation adaptés doivent être choisis en fonction de la nature du mur
- utiliser au min. 2 vis par profilé

La fixation sûre est de la responsabilité de l'installateur !

1111160 zingué

21,76 €



3031618

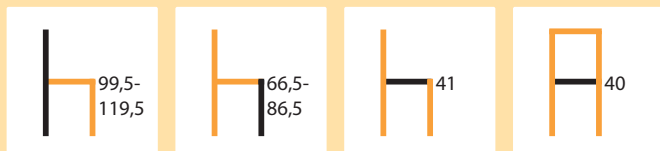

Livaro AC

NOUVEAU!

- Tabouret avec accoudoirs.
- réglage variable de la hauteur
 - avant: siège et dossier tissu (100 % PES, **014**)
 - dos: tissu (100 % PES, **015**)
 - rembourrage en mousse, assise: RG 28, dossier: RG 25
 - résistance à l'abrasion >40.000
 - dossier fermé
 - résistant à jusqu'à env. 130 kg
 - 360° rotatif
 - hauteur jusqu'au bord supérieur des accoudoirs 78–99 cm
 - largeur, accoudoirs compris 55 cm
 - **hauteur d'assise réglable de 66,5–86,5 cm**
 - avec patins en feutre
 - livraison démontée

Délai de livraison en stock.
Informations sur les délais de livraison actuels sur naber.com

Probablement disponible à partir de janvier 2026.

3031613	châssis noir mat, angulaire, housse marron-rougeâtre	499,92 €
3031614	châssis noir mat, angulaire, housse bleu	499,92 €
3031615	châssis noir mat, angulaire, housse anthracite	499,92 €
3031619	châssis noir mat, rond, housse marron-rougeâtre	494,96 €
3031620	châssis noir mat, rond, housse bleu	494,96 €
3031621	châssis noir mat, rond, housse anthracite	494,96 €
3031616	châssis gris perle métallisé, angulaire, housse marron-rougeâtre	499,92 €
3031617	châssis gris perle métallisé, angulaire, housse bleu	499,92 €
3031618	châssis gris perle métallisé, angulaire, housse anthracite	499,92 €
3031622	châssis gris perle métallisé, rond, housse marron-rougeâtre	494,96 €
3031623	châssis gris perle métallisé, rond, housse bleu	494,96 €
3031624	châssis gris perle métallisé, rond, housse anthracite	494,96 €



3031635

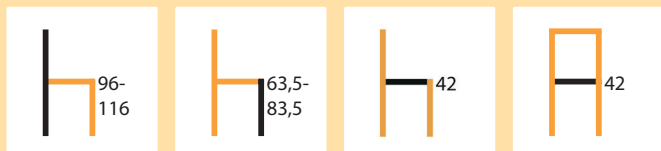

Livaro C

NOUVEAU! 90KG TEST

Tabouret.

- réglage variable de la hauteur
- avant: siège et dossier tissu (100 % PES, **014**)
- dos: tissu (100 % PES, **015**)
- rembourrage en mousse, assise: RG 28, dossier: RG 25
- résistance à l'abrasion >40.000
- dossier fermé
- résistant à jusqu'à env. 130 kg
- 360° rotatif
- hauteur totale 96–116 cm
- profondeur d'assise 42 cm
- largeur d'assise 42 cm
- **hauteur d'assise réglable de 63,5–83,5 cm**
- avec patins en feutre
- livraison démontée

Délai de livraison en stock.

Informations sur les délais de livraison actuels sur naber.com

Probablement disponible à partir de janvier 2026.

3031625	châssis noir mat, angulaire, housse marron-rougeâtre	485,63 €
3031626	châssis noir mat, angulaire, housse bleu	485,63 €
3031627	châssis noir mat, angulaire, housse anthracite	485,63 €
3031631	châssis noir mat, rond, housse marron-rougeâtre	480,67 €
3031632	châssis noir mat, rond, housse bleu	480,67 €
3031633	châssis noir mat, rond, housse anthracite	480,67 €
3031628	châssis gris perle métallisé, angulaire, housse marron-rougeâtre	485,63 €
3031629	châssis gris perle métallisé, angulaire, housse bleu	485,63 €
3031630	châssis gris perle métallisé, angulaire, housse anthracite	485,63 €
3031634	châssis gris perle métallisé, rond, housse marron-rougeâtre	480,67 €
3031635	châssis gris perle métallisé, rond, housse bleu	480,67 €
3031636	châssis gris perle métallisé, rond, housse anthracite	480,67 €



3031641

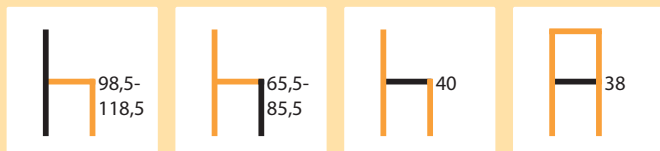

Sitro AC

NOUVEAU!

- Tabouret avec accoudoirs.
- réglage variable en hauteur
- face avant : assise et dossier en tissu (100 % PES, **014**) à ressorts ensachés (RG 28)
- face arrière : tissu (100 % PES, **015**)
- résistance à l'abrasion >40.000
- dossier fermé
- charge max. d'env. 130 kg
- pivotant à 360°
- hauteur jusqu'au bord supérieur des accoudoirs 79,5–99,5 cm
- largeur, accoudoirs compris 55 cm
- **hauteur d'assise réglable 65,5–85,5 cm**
- avec patins en feutre
- livré démonté

Délai de livraison en stock.
Informations sur les délais de livraison actuels sur naber.com

Probablement disponible à partir de janvier 2026.

3031637	châssis noir mat, angulaire, housse marron-rougeâtre	506,30 €
3031638	châssis noir mat, angulaire, housse bleu	506,30 €
3031639	châssis noir mat, angulaire, housse anthracite	506,30 €
3031643	châssis noir mat, rond, housse marron-rougeâtre	501,64 €
3031644	châssis noir mat, rond, housse bleu	501,64 €
3031645	châssis noir mat, rond, housse anthracite	501,64 €
3031640	châssis gris perle métallisé, angulaire, housse marron-rougeâtre	506,30 €
3031641	châssis gris perle métallisé, angulaire, housse bleu	506,30 €
3031642	châssis gris perle métallisé, angulaire, housse anthracite	506,30 €
3031646	châssis gris perle métallisé, rond, housse marron-rougeâtre	501,64 €
3031647	châssis gris perle métallisé, rond, housse bleu	501,64 €
3031648	châssis gris perle métallisé, rond, housse anthracite	501,64 €



3031652

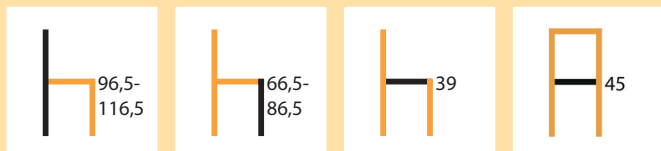

Sitro C

NOUVEAU! 90KG TEST

Tabouret.

- réglage variable de la hauteur
- avant: siège et dossier tissu (100 % PES, **014**) rembourré avec noyau à ressorts ensachés (RG 28)
- dos: tissu (100 % PES, **015**)
- résistance à l'abrasion >40.000
- dossier fermé
- résistant à jusqu'à env. 130 kg
- 360° rotatif
- hauteur totale 96,5–116,5 cm
- profondeur d'assise 39 cm
- largeur d'assise 45 cm
- **hauteur d'assise réglable de 66,5–86,5 cm**
- avec patins en feutre
- livraison démontée

Délai de livraison en stock.

Informations sur les délais de livraison actuels sur naber.com

Probablement disponible à partir de janvier 2026.

3031649	châssis noir mat, angulaire, housse marron-rougeâtre	495,71 €
3031650	châssis noir mat, angulaire, housse bleu	495,71 €
3031651	châssis noir mat, angulaire, housse anthracite	495,71 €
3031655	châssis noir mat, rond, housse marron-rougeâtre	490,76 €
3031656	châssis noir mat, rond, housse bleu	490,76 €
3031657	châssis noir mat, rond, housse anthracite	490,76 €
3031653	châssis gris perle métallisé, angulaire, housse bleu	495,71 €
3031654	châssis gris perle métallisé, angulaire, housse anthracite	495,71 €
3031652	châssis gris perle métallisé, angulaire, housse marron-rougeâtre	495,71 €
3031658	châssis gris perle métallisé, rond, housse marron-rougeâtre	490,76 €
3031659	châssis gris perle métallisé, rond, housse bleu	490,76 €
3031660	châssis gris perle métallisé, rond, housse anthracite	490,76 €



3031665



Artea C

NOUVEAU!

- Tabouret.
- réglage variable de la hauteur
 - avant: siège et dossier tissu (100 % PES, **014**)
 - dos: tissu (100 % PES, **015**)
 - rembourrage en mousse, assise: RG 28, dossier: RG 25
 - résistance à l'abrasion >40.000
 - dossier fermé
 - résistant à jusqu'à env. 130 kg
 - 360° rotatif
 - hauteur totale 95,5–115,5 cm
 - profondeur d'assise 41 cm
 - largeur d'assise 37 cm
 - Largeur extérieure 49 cm
 - **hauteur d'assise réglable de 62,5–82,5 cm**
 - avec patins en feutre
 - livraison démontée

Délai de livraison en stock.
Informations sur les délais de livraison actuels sur naber.com

Probablement disponible à partir de janvier 2026.

3031661	châssis noir mat, angulaire, housse marron-rougeâtre	449,75 €
3031662	châssis noir mat, angulaire, housse bleu	449,75 €
3031663	châssis noir mat, angulaire, housse anthracite	449,75 €
3031667	châssis noir mat, rond, housse marron-rougeâtre	444,96 €
3031668	châssis noir mat, rond, housse bleu	444,96 €
3031669	châssis noir mat, rond, housse anthracite	444,96 €
3031664	châssis gris perle métallisé, angulaire, housse marron-rougeâtre	449,75 €
3031665	châssis gris perle métallisé, angulaire, housse bleu	449,75 €
3031666	châssis gris perle métallisé, angulaire, housse anthracite	449,75 €
3031670	châssis gris perle métallisé, rond, housse marron-rougeâtre	444,96 €
3031671	châssis gris perle métallisé, rond, housse bleu	444,96 €
3031672	châssis gris perle métallisé, rond, housse anthracite	444,96 €



3031500



Cup 2P

NOUVEAU!

Tabouret.

- coque d'assise en matière plastique (010)
- charge jusqu'à max. 140 kg
- fixe ou pivotant à 180° (retourne automatiquement en position initiale)
- hauteur d'assise 58 cm
- avec patins en matière plastique
- livré démonté

Délai de livraison départ entrepôt.

Délais de livraison actuels sous naber.com

Probablement disponible à partir de janvier 2026.

3031496	châssis noir mat, rigide, blanche	202,50 €
3031497	châssis noir mat, rigide, taupe	202,50 €
3031498	châssis noir mat, rigide, gris clair	202,50 €

3031499	châssis noir mat, rotatif, blanche	218,34 €
3031500	châssis noir mat, rotatif, taupe	218,34 €
3031501	châssis noir mat, rotatif, gris clair	218,34 €

Accessoires en option

3039104	Patins de sol en feutre 1, noir	3,78 €
---------	---------------------------------	--------



3031588



Livaro 2AC

NOUVEAU! 

Tabouret avec accoudoirs.

- avant: siège et dossier tissu (100 % PES, **014**)
- dos: tissu (100 % PES, **015**)
- rembourrage en mousse, assise: RG 28, dossier: RG 25
- résistance à l'abrasion >40.000
- dossier fermé
- résistant à jusqu'à env. 140 kg
- rigide ou 180° rotatif (retourne automatiquement à sa position initiale)
- hauteur jusqu'au bord supérieur des accoudoirs 81 cm
- largeur, accoudoirs compris 55 cm
- **hauteur d'assise 69 cm**
- avec patins de sol en plastique
- livraison démontée

Délai de livraison départ entrepôt.

Délais de livraison actuels sous naber.com

Probablement disponible à partir de janvier 2026.

3031583	châssis noir mat, rigide, housse marron-rougeâtre	384,45 €
3031584	châssis noir mat, rigide, housse bleu	384,45 €
3031585	châssis noir mat, rigide, housse anthracite	384,45 €

3031586	châssis noir mat, rotatif, housse marron-rougeâtre	399,41 €
3031587	châssis noir mat, rotatif, housse bleu	399,41 €
3031588	châssis noir mat, rotatif, housse anthracite	399,41 €

Accessoires en option

3039104	Patins de sol en feutre 1, noir	3,78 €
----------------	---------------------------------	---------------



3031590



Livaro 2C

NOUVEAU! 95KG

Tabouret.

- avant: siège et dossier tissu (100 % PES, 014)
- dos: tissu (100 % PES, 015)
- rembourrage en mousse, assise: RG 28, dossier: RG 25
- résistance à l'abrasion >40.000
- dossier fermé
- résistant à jusqu'à env. 140 kg
- rigide ou 180° rotatif (retourne automatiquement à sa position initiale)
- hauteur d'assise 67 cm
- avec patins de sol en plastique
- livraison démontée

Délai de livraison départ entrepôt.

Délais de livraison actuels sous naber.com

Probablement disponible à partir de janvier 2026.

3031589	châssis noir mat, rigide, housse marron-rougeâtre	349,16 €
3031590	châssis noir mat, rigide, housse bleu	349,16 €
3031591	châssis noir mat, rigide, housse anthracite	349,16 €

3031592	châssis noir mat, rotatif, housse marron-rougeâtre	364,12 €
3031593	châssis noir mat, rotatif, housse bleu	364,12 €
3031594	châssis noir mat, rotatif, housse anthracite	364,12 €

Accessoires en option

3039104	Patins de sol en feutre 1, noir	3,78 €
---------	---------------------------------	--------



3031598



Sitro 2AC

NOUVEAU! 

Tabouret avec accoudoirs.

- face avant : assise et dossier en tissu (100 % PES, **014**) à ressorts ensachés (RG 28)
- face arrière : tissu (100 % PES, **015**)
- résistance à l'abrasion >40.000
- dossier fermé
- charge max. jusqu'à env. 140 kg
- fixe ou pivotant à 180° (retourne automatiquement en position initiale)
- hauteur jusqu'au bord supérieur de l'accoudoir 82 cm
- largeur, accoudoirs compris 55 cm
- **hauteur d'assise 68 cm**
- avec patins en matière plastique
- livré démonté

Délai de livraison en stock.

Informations sur les délais de livraison actuels sur naber.com

Probablement disponible à partir de janvier 2026.

3031595	châssis noir mat, rigide, housse marron-rougeâtre	391,26 €
3031596	châssis noir mat, rigide, housse bleu	391,26 €
3031597	châssis noir mat, rigide, housse anthracite	391,26 €

3031598	châssis noir mat, rotarif, housse marron-rougeâtre	406,22 €
3031599	châssis noir mat, rotarif, housse bleu	406,22 €
3031600	châssis noir mat, rotarif, housse anthracite	406,22 €

Accessoires en option

3039104	Patins de sol en feutre 1, noir	3,78 €
----------------	---------------------------------	---------------



3031605



Sitro 2C

NOUVEAU! 95KG TEST

Tabouret.

- avant: siège et dossier tissu (100 % PES, 014) rembourré avec noyau à ressorts ensachés (RG 28)
- dos: tissu (100 % PES, 015)
- résistance à l'abrasion >40.000
- dossier fermé
- résistant à jusqu'à env. 140 kg
- rigide ou 180° rotatif (retourne automatiquement à sa position initiale)
- hauteur d'assise 69 cm
- avec patins de sol en plastique
- livraison démontée

Délai de livraison en stock.

Informations sur les délais de livraison actuels sur naber.com

Probablement disponible à partir de janvier 2026.

3031601	châssis noir mat, rigide, housse marron-rougeâtre	359,24 €
3031602	châssis noir mat, rigide, housse bleu	359,24 €
3031603	châssis noir mat, rigide, housse anthracite	359,24 €

3031604	châssis noir mat, rotatif, housse marron-rougeâtre	373,87 €
3031605	châssis noir mat, rotatif, housse bleu	373,87 €
3031606	châssis noir mat, rotatif, housse anthracite	373,87 €

Accessoires en option

3039104	Patins de sol en feutre 1, noir	3,78 €
---------	---------------------------------	--------



3031609



Artea 2C

NOUVEAU! 

Tabouret.

- avant: siège et dossier tissu (100 % PES, **014**)
- dos: tissu (100 % PES, **015**)
- rembourrage en mousse, assise: RG 28, dossier: RG 25
- résistance à l'abrasion >40.000
- dossier fermé
- résistant à jusqu'à env. 140 kg
- rigide ou 180° rotatif (retourne automatiquement à sa position initiale)
- largeur extérieure 49 cm
- **hauteur d'assise 65 cm**
- avec patins de sol en plastique
- livraison démontée

Délai de livraison en stock.

Informations sur les délais de livraison actuels sur naber.com

Probablement disponible à partir de janvier 2026.

3031607	châssis noir mat, rigide, housse marron-rougeâtre	332,61 €
3031608	châssis noir mat, rigide, housse bleu	332,61 €
3031609	châssis noir mat, rigide, housse anthracite	332,61 €

3031610	châssis noir mat, rotatif, housse marron-rougeâtre	348,32 €
3031611	châssis noir mat, rotatif, housse bleu	348,32 €
3031612	châssis noir mat, rotatif, housse anthracite	348,32 €

Accessoires en option

3039104	Patins de sol en feutre 1, noir	3,78 €
---------	---------------------------------	--------



3031503



Famous 1AS

90KG
TEX

Chaise avec accoudoirs.

- avant: siège et dossier tissu (100 % PES, 011) rembourré avec noyau à ressorts ensachés (RG 28)
- dossier fermé: similicuir gris foncée
- résistance à l'abrasion 30.000
- dossier fermé
- résistant à jusqu'à env. 150 kg
- châssis rigide, 360° rotatif (retourne automatiquement à sa position initiale) ou 360° rotatif avec fonction bascule
- hauteur jusqu'au bord supérieur des accoudoirs 65 cm
- largeur, accoudoirs compris 60 cm
- **hauteur d'assise 51 cm**
- avec patins de sol en plastique
- livraison démontée

Délai de livraison en stock.

Informations sur les délais de livraison actuels sur naber.com

Probablement disponible à partir de janvier 2026.

3031300	châssis noir mat, rigide, ovale, housse gris foncée	292,60 €
3031301	châssis noir mat, rigide, ovale, housse marron	292,60 €
3031302	châssis noir mat, rigide, ovale, housse verte	292,60 €
3031303	châssis noir mat, rotatif, rond, housse gris foncée	320,68 €
3031304	châssis noir mat, rotatif, rond, housse marron	320,68 €
3031305	châssis noir mat, rotatif, rond, housse verte	320,68 €
3031306	châssis noir mat, rotatif, angulaire, housse gris foncée	320,68 €
3031307	châssis noir mat, rotatif, angulaire, housse marron	320,68 €
3031308	châssis noir mat, rotatif, angulaire, housse verte	320,68 €
3031502	châssis chêne, rotatif, housse gris foncée	NOUVEAU! 394,54 €
3031503	châssis chêne, rotatif, housse marron	NOUVEAU! 394,54 €
3031504	châssis chêne, rotatif, housse verte	NOUVEAU! 394,54 €
3031505	châssis noir mat, rotatif, fonction bascule, housse gris foncée	NOUVEAU! 355,38 €
3031506	châssis noir mat, rotatif, fonction bascule, housse marron	NOUVEAU! 355,38 €
3031507	châssis noir mat, rotatif, fonction bascule, housse verte	NOUVEAU! 355,38 €



3031511



Famous 1S



Chaise.

- avant: siège et dossier tissu (100 % PES, 011) rembourré avec noyau à ressorts ensachés (RG 28)
- dossier fermé: similicuir gris foncée
- résistance à l'abrasion 30.000
- dossier fermé
- résistant à jusqu'à env. 150 kg
- châssis rigide, 360° rotatif (retourne automatiquement à sa position initiale) ou 360° rotatif avec fonction bascule
- hauteur d'assise 51 cm
- avec patins de sol en plastique
- livraison démontée

Délai de livraison en stock.

Informations sur les délais de livraison actuels sur naber.com

Probablement disponible à partir de janvier 2026.

3031309	châssis noir mat, rigide, ovale, housse gris foncée	256,94 €
3031310	châssis noir mat, rigide, ovale, housse marron	256,94 €
3031311	châssis noir mat, rigide, ovale, housse verte	256,94 €
3031312	châssis noir mat, rotatif, rond, housse gris foncée	285,02 €
3031313	châssis noir mat, rotatif, rond, housse marron	285,02 €
3031314	châssis noir mat, rotatif, rond, housse verte	285,02 €
3031315	châssis noir mat, rotatif, angulaire, housse gris foncée	285,02 €
3031316	châssis noir mat, rotatif, angulaire, housse marron	285,02 €
3031317	châssis noir mat, rotatif, angulaire, housse verte	285,02 €
3031508	châssis chêne, rotatif, housse gris foncée	NOUVEAU! 360,80 €
3031509	châssis chêne, rotatif, housse marron	NOUVEAU! 360,80 €
3031510	châssis chêne, rotatif, housse verte	NOUVEAU! 360,80 €
3031511	châssis noir mat, rotatif, fonction bascule, housse gris foncée	NOUVEAU! 321,76 €
3031512	châssis noir mat, rotatif, fonction bascule, housse marron	NOUVEAU! 321,76 €
3031513	châssis noir mat, rotatif, fonction bascule, housse verte	NOUVEAU! 321,76 €



3031517



gris foncée (011)



marron (011)



verte (011)



Brezo 1AS

90KG
TEX

Chaise avec accoudoirs.

- avant: siège et dossier tissu (100 % PES, 011) avec ressorts ondulés (poids volumétrique 28)
- dossier fermé: similicuir gris foncée
- résistance à l'abrasion 30.000
- dossier fermé
- résistant à jusqu'à env. 150 kg
- châssis rigide, 360° rotatif (retourne automatiquement à sa position initiale) ou 360° rotatif avec fonction bascule
- hauteur jusqu'au bord supérieur des accoudoirs 68 cm
- largeur, accoudoirs compris 59 cm
- hauteur d'assise 48 cm
- avec patins de sol en plastique
- livraison démontée

Délai de livraison en stock.

Informations sur les délais de livraison actuels sur naber.com

Probablement disponible à partir de janvier 2026.

3031336	châssis noir mat, rigide, ovale, housse gris foncée	255,46 €
3031337	châssis noir mat, rigide, ovale, housse marron	255,46 €
3031338	châssis noir mat, rigide, ovale, housse verte	255,46 €
3031339	châssis noir mat, rotatif, rond, housse gris foncée	284,03 €
3031340	châssis noir mat, rotatif, rond, housse marron	284,03 €
3031341	châssis noir mat, rotatif, rond, housse verte	284,03 €
3031342	châssis noir mat, rotatif, angulaire, housse gris foncée	284,03 €
3031343	châssis noir mat, rotatif, angulaire, housse marron	284,03 €
3031344	châssis noir mat, rotatif, angulaire, housse verte	284,03 €
3031514	châssis chêne, rotatif, housse gris foncée	NOUVEAU! 359,50 €
3031515	châssis chêne, rotatif, housse marron	NOUVEAU! 359,50 €
3031516	châssis chêne, rotatif, housse verte	NOUVEAU! 359,50 €
3031517	châssis noir mat, rotatif, fonction bascule, housse gris foncée	NOUVEAU! 320,59 €
3031518	châssis noir mat, rotatif, fonction bascule, housse marron	NOUVEAU! 320,59 €
3031519	châssis noir mat, rotatif, fonction bascule, housse verte	NOUVEAU! 320,59 €



3031522



Brezo 1S



Chaise.

- avant: siège et dossier tissu (100 % PES, 011) avec ressorts ondulés (poids volumétrique 28)
- dossier fermé: similicuir gris foncée
- résistance à l'abrasion 30.000
- dossier fermé
- résistant à jusqu'à env. 150 kg
- châssis rigide, 360° rotatif (retourne automatiquement à sa position initiale) ou 360° rotatif avec fonction bascule
- **hauteur d'assise 48 cm**
- avec patins de sol en plastique
- livraison démontée

Délai de livraison en stock.

Informations sur les délais de livraison actuels sur naber.com

Probablement disponible à partir de janvier 2026.

3031345	châssis noir mat, rigide, ovale, housse gris foncée	219,33 €
3031346	châssis noir mat, rigide, ovale, housse marron	219,33 €
3031347	châssis noir mat, rigide, ovale, housse verte	219,33 €
3031348	châssis noir mat, rotatif, rond, housse gris foncée	247,06 €
3031349	châssis noir mat, rotatif, rond, housse marron	247,06 €
3031350	châssis noir mat, rotatif, rond, housse verte	247,06 €
3031351	châssis noir mat, rotatif, angulaire, housse gris foncée	247,06 €
3031352	châssis noir mat, rotatif, angulaire, housse marron	247,06 €
3031353	châssis noir mat, rotatif, angulaire, housse verte	247,06 €
3031520	châssis chêne, rotatif, housse gris foncée	NOUVEAU! 325,21 €
3031521	châssis chêne, rotatif, housse marron	NOUVEAU! 325,21 €
3031522	châssis chêne, rotatif, housse verte	NOUVEAU! 325,21 €
3031523	châssis noir mat, rotatif, fonction bascule, housse gris foncée	NOUVEAU! 285,80 €
3031524	châssis noir mat, rotatif, fonction bascule, housse marron	NOUVEAU! 285,80 €
3031525	châssis noir mat, rotatif, fonction bascule, housse verte	NOUVEAU! 285,80 €



3031527



Stella 1AS

90KG
TEX

Chaise avec accoudoirs.

- avant: siège et dossier tissu (100 % PES, 011) avec ressorts ondulés (poids volumétrique 28)
- dossier fermé: similicuir gris foncée
- résistance à l'abrasion 30.000
- dossier fermé
- résistant à jusqu'à env. 150 kg
- châssis rigide ou 360° rotatif (retourne automatiquement à sa position initiale)
- hauteur jusqu'au bord supérieur des accoudoirs 65 cm
- largeur, accoudoirs compris 60 cm
- **hauteur d'assise 47 cm**
- avec patins de sol en plastique
- livraison démontée

Délai de livraison en stock.

Informations sur les délais de livraison actuels sur naber.com

Probablement disponible à partir de janvier 2026.

3031372	châssis noir mat, rigide, ovale, housse gris foncée	274,83 €
3031373	châssis noir mat, rigide, ovale, housse marron	274,83 €
3031374	châssis noir mat, rigide, ovale, housse verte	274,83 €
3031375	châssis noir mat, rotatif, rond, housse gris foncée	302,91 €
3031376	châssis noir mat, rotatif, rond, housse marron	302,91 €
3031377	châssis noir mat, rotatif, rond, housse verte	302,91 €
3031378	châssis noir mat, rotatif, angulaire, housse gris foncée	302,91 €
3031379	châssis noir mat, rotatif, angulaire, housse marron	302,91 €
3031380	châssis noir mat, rotatif, angulaire, housse verte	302,91 €
3031526	châssis chêne, rotatif, housse gris foncée NOUVEAU!	377,73 €
3031527	châssis chêne, rotatif, housse marron NOUVEAU!	377,73 €
3031528	châssis chêne, rotatif, housse verte NOUVEAU!	377,73 €



3031534



Stella 1S



- Chaise.
- avant: siège et dossier tissu (100 % PES, 011) avec ressorts ondulés (poids volumétrique 28)
 - dossier fermé: similicuir gris foncée
 - résistance à l'abrasion 30.000
 - dossier fermé
 - résistant à jusqu'à env. 150 kg
 - châssis rigide ou 360° rotatif (retourne automatiquement à sa position initiale)
 - hauteur d'assise 47 cm
 - avec patins de sol en plastique
 - livraison démontée

Délai de livraison en stock.
Informations sur les délais de livraison actuels sur naber.com

Probablement disponible à partir de janvier 2026.

3031381	châssis noir mat, rigide, ovale, housse gris foncée	252,34 €
3031382	châssis noir mat, rigide, ovale, housse marron	252,34 €
3031383	châssis noir mat, rigide, ovale, housse verte	252,34 €
3031384	châssis noir mat, rotatif, rond, housse gris foncée	280,42 €
3031385	châssis noir mat, rotatif, rond, housse marron	280,42 €
3031386	châssis noir mat, rotatif, rond, housse verte	280,42 €
3031387	châssis noir mat, rotatif, angulaire, housse gris foncée	280,42 €
3031388	châssis noir mat, rotatif, angulaire, housse marron	280,42 €
3031389	châssis noir mat, rotatif, angulaire, housse verte	280,42 €
3031532	châssis chêne, rotatif, housse gris foncée NOUVEAU!	356,30 €
3031533	châssis chêne, rotatif, housse marron NOUVEAU!	356,30 €
3031534	châssis chêne, rotatif, housse verte NOUVEAU!	356,30 €



3031544



Livaro 1AC

NOUVEAU! 90KG
TEX

Chaise avec accoudoirs.

- face avant : assise et dossier en tissu (100 % PES, **014**)
- face arrière : tissu (100 % PES, **015**)
- mousse rembourrée, assise : RG 28, dossier RG 25
- résistance à l'abrasion >40.000
- dossier fermé
- charge max. jusqu'à 150 kg
- châssis rigide, 360° rotatif (retourne automatiquement à sa position initiale) ou 360° rotatif avec fonction bascule
- hauteur jusqu'au bord supérieur des accoudoirs 65 cm
- largeur, accoudoirs compris 62 cm
- **hauteur d'assise 50 cm**
- avec patins en matière plastique
- livré démonté

Délai de livraison en stock.

Informations sur les délais de livraison actuels sur naber.com

Probablement disponible à partir de janvier 2026.

3031538	châssis noir mat, rigide, ovale, housse marron-rougeâtre	348,74 €
3031539	châssis noir mat, rigide, ovale, housse bleu	348,74 €
3031540	châssis noir mat, rigide, ovale, housse anthracite	348,74 €
3031541	châssis noir mat, rotatif, rond, housse marron-rougeâtre	375,21 €
3031542	châssis noir mat, rotatif, rond, housse bleu	375,21 €
3031543	châssis noir mat, rotatif, rond, housse anthracite	375,21 €
3031544	châssis noir mat, rotatif, angulaire, housse marron-rougeâtre	375,21 €
3031545	châssis noir mat, rotatif, angulaire, housse bleu	375,21 €
3031546	châssis noir mat, rotatif, angulaire, housse anthracite	375,21 €
3031547	châssis chêne, rotatif, housse marron-rougeâtre	466,81 €
3031548	châssis chêne, rotatif, housse bleu	466,81 €
3031549	châssis chêne, rotatif, housse anthracite	466,81 €
3031550	châssis noir mat, rotatif, fonction bascule, housse marron-rougeâtre	427,73 €
3031551	châssis noir mat, rotatif, fonction bascule, housse bleu	427,73 €
3031552	châssis noir mat, rotatif, fonction bascule, housse anthracite	427,73 €



3031580



Sitro 1AC

NOUVEAU!

Chaise avec accoudoirs.

- avant: siège et dossier tissu (100 % PES, 014) rembourré avec noyau à ressorts ensachés (RG 28)
- dos: tissu (100 % PES, 015)
- résistance à l'abrasion >40.000
- dossier fermé
- résistant à jusqu'à env. 150 kg
- châssis rigide, 360° rotatif (retourne automatiquement à sa position initiale) ou 360° rotatif avec fonction bascule
- hauteur jusqu'au bord supérieur des accoudoirs 67,5 cm
- largeur, accoudoirs compris 61 cm
- **hauteur d'assise 52 cm**
- avec patins de sol en plastique
- livraison démontée

Délai de livraison en stock.

Informations sur les délais de livraison actuels sur naber.com

Probablement disponible à partir de janvier 2026.

3031568	châssis noir mat, rigide, ovale, housse marron-rougeâtre	362,44 €
3031569	châssis noir mat, rigide, ovale, housse bleu	362,44 €
3031570	châssis noir mat, rigide, ovale, housse anthracite	362,44 €
3031571	châssis noir mat, rotatif, rond, housse marron-rougeâtre	388,95 €
3031572	châssis noir mat, rotatif, rond, housse bleu	388,95 €
3031573	châssis noir mat, rotatif, rond, housse anthracite	388,95 €
3031574	châssis noir mat, rotatif, angulaire, housse marron-rougeâtre	388,95 €
3031575	châssis noir mat, rotatif, angulaire, housse bleu	388,95 €
3031576	châssis noir mat, rotatif, angulaire, housse anthracite	388,95 €
3031577	châssis chêne, rotatif, housse marron-rougeâtre	480,59 €
3031578	châssis chêne, rotatif, housse bleu	480,59 €
3031579	châssis chêne, rotatif, housse anthracite	480,59 €
3031580	châssis noir mat, rotatif, fonction bascule, housse marron-rougeâtre	441,43 €
3031581	châssis noir mat, rotatif, fonction bascule, housse bleu	441,43 €
3031582	châssis noir mat, rotatif, fonction bascule, housse anthracite	441,43 €



3031558



Artea 1C

NOUVEAU! 90KG TEST

Chaise.

- face avant : assise et dossier en tissu (100 % PES, **014**)
- face arrière : tissu (100 % PES, **015**)
- mousse rembourrée, assise : RG 28, dossier RG 25
- résistance à l'abrasion >40.000
- dossier fermé
- charge max. jusqu'à 150 kg
- châssis rigide, 360° rotatif (retourne automatiquement à sa position initiale) ou 360° rotatif avec fonction bascule
- **hauteur d'assise 49 cm**
- largeur d'assise extérieure 50 cm
- avec patins en matière plastique
- livré démonté

Délai de livraison en stock.

Informations sur les délais de livraison actuels sur naber.com

Probablement disponible à partir de janvier 2026.

3031553	châssis noir mat, rigide, ovale, housse marron-rougeâtre	277,82 €
3031554	châssis noir mat, rigide, ovale, housse bleu	277,82 €
3031555	châssis noir mat, rigide, ovale, housse anthracite	277,82 €
3031556	châssis noir mat, rotatif, rond, housse marron-rougeâtre	305,88 €
3031557	châssis noir mat, rotatif, rond, housse bleu	305,88 €
3031558	châssis noir mat, rotatif, rond, housse anthracite	305,88 €
3031559	châssis noir mat, rotatif, angulaire, housse marron-rougeâtre	305,88 €
3031560	châssis noir mat, rotatif, angulaire, housse bleu	305,88 €
3031561	châssis noir mat, rotatif, angulaire, housse anthracite	305,88 €
3031562	châssis chêne, rotatif, housse marron-rougeâtre	391,72 €
3031563	châssis chêne, rotatif, housse bleu	391,72 €
3031564	châssis chêne, rotatif, housse anthracite	391,72 €
3031565	châssis noir mat, rotatif, fonction bascule, housse marron-rougeâtre	361,47 €
3031566	châssis noir mat, rotatif, fonction bascule, housse bleu	361,47 €
3031567	châssis noir mat, rotatif, fonction bascule, housse anthracite	361,47 €

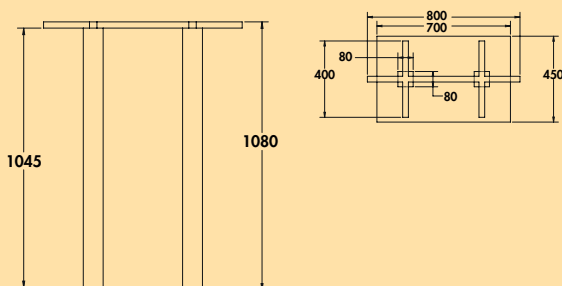

Livia SE Duo acier inox

NOUVEAU! 

Châssis de table haute, anguleux.

- tube 80 x 80 mm
- plaque de fond 700 x 450 mm
- y compris des pieds à réglage variable pour compenser les sols inégaux
- croix de fixation 800 x 400 mm
- pour plateau de table de max. 1400 x 700 mm (non contenu dans l'étendue de livraison)
- **hauteur 1080 mm**
- charge jusqu' à 70 kg
- non raccourcissable
- ne convient pas pour les dalles de granit
- livraison démontée

Délai de livraison en stock.

Informations sur les délais de livraison actuels sur naber.com

3036444 H 1080 mm

406,82 €

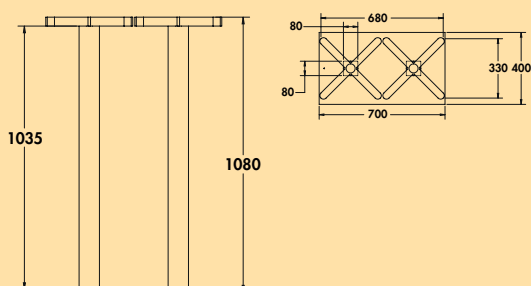

Livia SE Duo noir

NOUVEAU!

Châssis de table haute, anguleux.

- tube 80 x 80 mm
- plaque de fond 700 x 400 mm
- y compris des pieds à réglage variable pour compenser les sols inégaux
- croix de fixation 680 x 330 mm
- peint par poudrage avec une structure grossière
- pour plateau de table de max. 1400 x 700 mm (non contenu dans l'étendue de livraison)
- **hauteur 1080 mm**
- charge jusqu' à 70 kg
- ne convient pas pour les dalles de granit
- livraison démontée

Délai de livraison départ entrepôt.

Informations sur les délais de livraison actuels sur naber.com

3036445 H 1080 mm

332,82 €

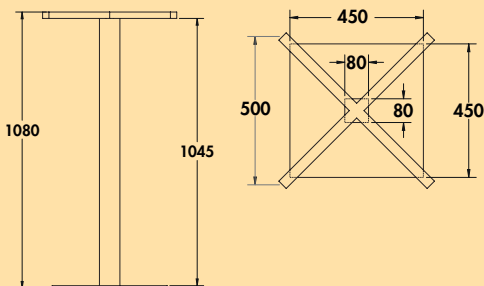

Livia SE acier inox

NOUVEAU!

Châssis de table haute, anguleux.

- tube 80 x 80 mm
- plaque de fond 450 x 450 mm
- y compris des pieds à réglage variable pour compenser les sols inégaux
- croix de fixation 500 x 500 mm
- pour plateau de table de max. 800 x 800 mm (non contenu dans l'étendue de livraison)
- hauteur 1080 mm
- charge jusqu' à 50 kg
- non raccourcissable
- ne convient pas pour les dalles de granit
- livraison démontée

Délai de livraison en stock.

Informations sur les délais de livraison actuels sur naber.com

3036446 H 1080 mm

258,82 €

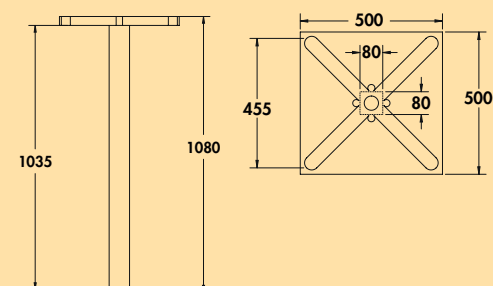

Livia SE noir

NOUVEAU!

Châssis de table haute, anguleux.

- tube 80 x 80 mm
- plaque de fond 500 x 500 mm
- y compris des pieds à réglage variable pour compenser les sols inégaux
- croix de fixation 455 x 455 mm
- peint par poudrage avec une structure grossière
- pour plateau de table de max. 800 x 800 mm (non contenu dans l'étendue de livraison)
- hauteur 1080 mm
- charge jusqu' à 50 kg
- ne convient pas pour les dalles de granit
- livraison démontée

Délai de livraison en stock.

Informations sur les délais de livraison actuels sur naber.com

3036447 H 1080 mm

258,82 €

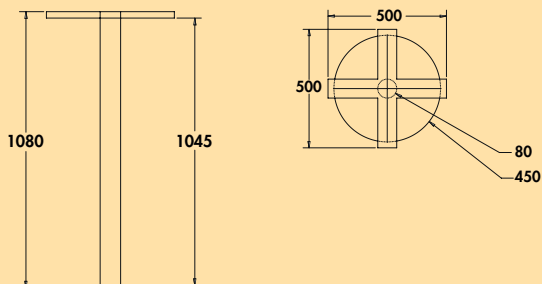

Livia SR acier inox

NOUVEAU! 

Piètement de table, rond.

- tube Ø 80 mm
- plaque de fond Ø 450 mm
- y compris des pieds à réglage variable pour compenser les sols inégaux
- croix de fixation 500 x 500 mm
- pour plateau de table de max. Ø 800 mm (non contenu dans l'étendue de livraison)
- **hauteur 1080 mm**
- charge jusqu' à 40 kg
- non raccourcissable
- ne convient pas pour les dalles de granit
- livraison démontée

Délai de livraison en stock.

Informations sur les délais de livraison actuels sur naber.com

3036448 H 1080 mm

240,32 €

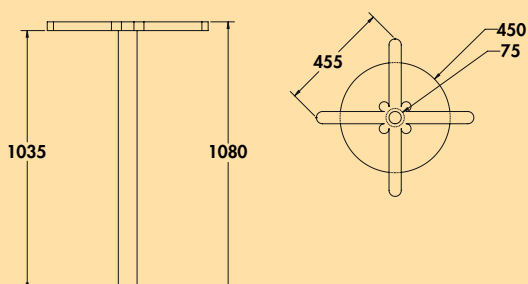

Livia SR noir

NOUVEAU! 

Châssis de table haute, rond.

- tube Ø 75 mm
- plaque de fond Ø 450 mm
- y compris des pieds à réglage variable pour compenser les sols inégaux
- croix de fixation 455 x 455 mm
- peint par poudrage avec une structure grossière
- pour plateau de table de max. 600 x 600 mm (non contenu dans l'étendue de livraison)
- **hauteur 1080 mm**
- charge jusqu' à 40 kg
- ne convient pas pour les dalles de granit
- livraison démontée

Délai de livraison en stock.

Informations sur les délais de livraison actuels sur naber.com

3036449 H 1080 mm

184,82 €

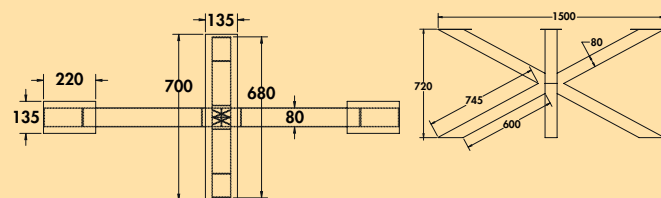

Medley

NOUVEAU!

X-Piètement de table. Au choix comme piètement de table (unité d'emballage 2) ou cadre de support (unité d'emballage 1) pour les rallonges.

- tube 80 x 80 mm
- y compris des pieds à réglage variable pour compenser les sols inégaux (plus réglage en hauteur de 10 mm)
- pour plateau de table de max. 3000 x 1200 mm (non contenu dans l'étendue de livraison)
- plaque de montage supérieure 680 x 100 mm
- 720 x 680 x 1500 mm (H x Larg. x Long.)
- charge jusqu' à 150 kg/paire
- ne convient pas pour les dalles de granit

Délai de livraison 3-4 semaines.

Informations sur les délais de livraison actuels sur naber.com

3036450 noir mat

599,75 €

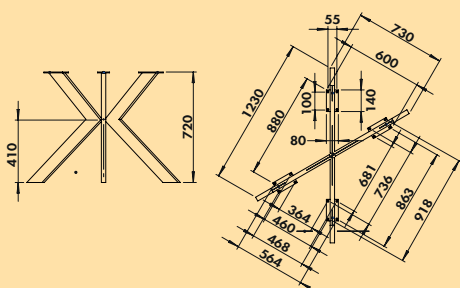

Struktura

NOUVEAU!

X-Piètement de table.

- tube 80 x 80 mm
- y compris des pieds à réglage variable pour compenser les sols inégaux (plus réglage en hauteur de 10 mm)
- pour plateau de table de max. 1800 x 900 mm (non contenu dans l'étendue de livraison)
- plaque de montage supérieure 1230 x 730 mm
- 720 x 730 x 1230 mm (H x Larg. x Long.)
- charge jusqu' à 60 kg/paire
- ne convient pas pour les dalles de granit

Délai de livraison en stock.

Informations sur les délais de livraison actuels sur naber.com

Probablement disponible à partir de janvier 2026.

3036452 noir mat

249,58 €

Conditions générales de vente B2B

Version 01/2025

I. Champ d'application

1. Les Conditions générales de vente ci-après s'appliquent à tous les contrats conclus entre l'Acheteur et notre société au sujet de la livraison de marchandises, dès lors que l'Acheteur est une entreprise (§ 14 du Code civil allemand). Lesdites conditions s'appliquent également à tous les futurs contrats de livraison de marchandises, même ceux qui ne seraient pas à nouveau expressément conclus. Toute condition dérogatoire de l'Acheteur, que nous ne reconnaissons pas expressément, ne saurait avoir force exécutoire même en l'absence de contestation expresse de notre part. Les Conditions générales de vente ci-après s'appliquent aussi dès lors que nous traitons sans réserve la commande de l'Acheteur en connaissance de conditions contraires ou dérogatoires de l'Acheteur.
2. Tous les accords des contrats conclus entre l'Acheteur et notre société en vue d'exécuter les contrats de vente sont rédigés par écrit. Les Parties sont tenues de consigner par écrit tout accord oral. Si les contrats sont rédigés en allemand, ainsi que dans une langue étrangère, la version allemande prévaut en cas de litige.

II. Offre et conclusion du contrat

1. Nous pouvons accepter une commande de l'Acheteur, considérée comme une offre de conclusion d'un contrat de vente, dans un délai de deux semaines – ou de 5 jours ouvrés en cas de commande passée via le portail de revendeurs de Naber – en transmettant une confirmation de commande ou en envoyant les produits commandés dans le même délai. L'Acheteur est lié par sa commande pendant toute cette durée.
2. Sauf indication expresse contraire de notre part, nos offres sont proposées sans engagement.
3. Toutes les informations orales et écrites concernant les possibilités d'utilisation et l'adéquation de nos marchandises à certains usages sont fournies en bonne conscience. Cependant, elles sont uniquement le reflet de notre expérience, que nous ne saurions expressément garantir. Elles ne peuvent justifier aucune réclamation à notre encontre. L'Acheteur n'est pas dispensé, notamment, de vérifier lui-même l'adéquation des marchandises à l'usage qu'il compte en faire.
4. Nous nous réservons tous les droits de propriété, d'auteur, ainsi que tous autres droits envers toutes les images, tous les calculs, dessins, livres d'échantillons, catalogues, ainsi qu'envers tout autre document. L'Acheteur est autorisé à les transmettre à des tiers uniquement avec notre autorisation écrite préalable, et ce, que ces documents portent ou non la mention Confidential.

III. Conditions de paiement

1. Nos prix s'entendent départ usine, sans emballage et, sauf indication contraire dans notre confirmation de commande, sont exprimés en euros. Nos prix n'incluent pas la taxe sur la valeur ajoutée prévue par la loi. Nous présentons cette taxe à part au taux légal en vigueur sur la facture le jour de l'établissement de la facture.
2. Sauf indication contraire lors de la confirmation de la commande, le prix d'achat est dû déduction faite de 2 % de remise s'il est réglé dans les 10 jours suivant l'envoi de la facture (date de facturation) ou net (sans remise) s'il est réglé dans les 30 jours suivant la date de facturation. Le paiement est réputé effectué dès lors que nous pouvons disposer de son montant. En cas de règlement par chèque, le paiement est réputé effectué une fois le chèque encaissé. Pour tous les nouveaux clients, nous nous réservons le droit de procéder à la livraison après réception d'un acompte de 2 %. Nous nous réservons un supplément pour petites quantités de 6,50 € pour toute commande inférieure à 50,00 € netw. Pour toute conclusion de contrat stipulant un « paiement à l'avance », le prix d'achat est à régler dans les 10 jours suivant la date de facturation.
3. Les dispositions légales (§ 288 du Code civil allemand) prévalent en cas de retard de paiement de l'Acheteur.
4. L'Acheteur est en droit de réclamer une compensation, même si des plaintes ou des demandes reconventionnelles ont été déposées, uniquement si les demandes ont été constatées par force de la chose jugée ou qu'elles sont incontestables. L'Acheteur est uniquement autorisé à exercer son droit de rétention dès lors que sa demande reconventionnelle porte sur la même relation contractuelle.
5. Nous nous réservons le droit de réclamer des garanties de paiement et/ou des acomptes.
6. Si l'Acheteur est en retard de paiement ou que nous émettons des doutes quant à sa solvabilité, nous sommes en droit d'exiger le paiement de toutes ses créances et/ou de conserver tout ou partie des livraisons en cours de traitement ou de résilier les contrats conclus.

IV. Délai de livraison et de prestation, responsabilité pour retard de livraison

1. Les dates ou délais de livraison qui ne sont pas expressément convenus comme étant obligatoires sont des informations fournies uniquement à titre indicatif. Les délais de livraison fournis par nos services ne commencent pas avant que tous les détails de la commande ou toutes les questions techniques ne soient éclaircis. De même, l'Acheteur est tenu de s'acquitter de toutes les obligations lui incombant en bonne et due forme et dans les plus brefs délais.
2. En cas de force majeure, comme des grèves, des émeutes ou tout autre événement imprévisible en dehors de notre contrôle, le délai de livraison est prolongé de la durée de la perturbation, dans la mesure où cette dernière entrave l'exécution de notre prestation. Cette règle vaut aussi lorsque nos fournisseurs sont touchés par un cas de force majeure. Si les perturbations se prolongent au-delà de quatre semaines après expiration du délai initialement convenu, chaque Partie est en droit de résilier le contrat. Cette résiliation porte sur la partie du contrat qui n'a pas encore été exécutée, à condition que les prestations partielles

accordées ne soient pas utilisables par l'Acheteur. L'Acheteur ne saurait, à ce titre, faire valoir de droit à des dommages et intérêts.

3. Si le contrat de vente sous-jacent porte sur une transaction à terme au sens du Code civil allemand ou du Code de commerce allemand, nous engageons notre responsabilité conformément aux dispositions légales. Le même principe prévaut lorsque l'Acheteur est en droit de revoir son intérêt à la poursuite de l'exécution du contrat en cas de retard de livraison relevant de notre responsabilité. Le cas échéant, notre responsabilité se limite au préjudice typique et prévisible subi lorsque le retard de livraison n'est pas dû à une violation intentionnelle du contrat de notre part. Nous engageons également notre responsabilité envers l'Acheteur conformément aux dispositions légales en cas de retard de livraison si ce dernier est dû à une violation du contrat, qu'elle soit intentionnelle ou provoquée par une négligence grave. Notre responsabilité se limite au préjudice typique et prévisible subi lorsque le retard de livraison n'est pas dû à une violation intentionnelle du contrat de notre part. Dans tous les cas, un avertissement de l'Acheteur est nécessaire pour déclencher le début de la période de retard.
4. Autrement, l'Acheteur peut faire valoir son droit à des dommages et intérêts forfaitaires à hauteur de 0,5 % de la valeur de la livraison pour chaque semaine complète de retard, sans toutefois dépasser le plafond de 5 % de la valeur de la livraison.
5. Toute autre responsabilité en dehors de ce cadre est exclue en cas de retard de livraison relevant de notre responsabilité.
6. Nous sommes en droit de fournir des livraisons et des prestations partielles à tout moment, dans la mesure où ces livraisons et prestations partielles sont tolérables par le client.
7. En cas de « paiement à l'avance » convenu, nous nous engageons à procéder à la livraison une fois le montant de la facture réglé.

V. Transfert de risques, retard de réception, expédition/emballage

1. Le chargement et l'expédition sont aux risques et périls de l'Acheteur. Les dispositions relatives à la vente à distance énoncées au § 447 du Code civil allemand prévalent même si l'expédition est réalisée par nos collaborateurs ou à l'aide de nos moyens de transport.
2. Nous nous efforcerons de tenir compte des préférences et intérêts de l'Acheteur en matière de mode de transport et d'itinéraire. Il est toutefois à noter que les frais supplémentaires en découlant – même en cas d'une expédition gratuite convenue – seront à la charge de l'Acheteur. Une assurance de transport sera conclue pour l'expédition si l'Acheteur en fait expressément le souhait. Les frais seront facturés à l'Acheteur et indiqués séparément sur la facture.
3. Conformément au décret allemand sur les emballages, les emballages de transport et autres, à l'exception des palettes, ne seront pas repris. L'Acheteur doit donc s'acquitter de la mise au rebut des emballages à ses propres frais.
4. Si l'expédition est retardée à la demande ou par la faute de l'Acheteur, nous nous engageons à stocker les marchandises aux frais, ainsi qu'aux risques et périls de l'Acheteur. Le cas échéant, l'avis de mise à disposition de la marchandise pour expédition vaudra expédition.
5. Si l'Acheteur tarde à réceptionner la livraison, nous sommes en droit de demander le remboursement du préjudice en découlant et le paiement d'éventuels frais supplémentaires. Le même principe prévaut lorsque l'Acheteur manque à son obligation de coopération. À la survenance du retard de réception ou de l'exécution de l'Acheteur, le risque de détérioration et de perte accidentelle des marchandises est transmis à l'Acheteur.
6. Nous ne prenons pas en charge les coûts des retours qui ne sont pas convenus par écrit ou préalable avec nous ou qui, après examen du motif de retour, ne sont pas expressément reconnus comme éligibles (p. ex. non-conformité, défaut, etc.). Les coûts liés à un retour non convenu ou injustifié seront facturés à l'Acheteur/expéditeur à hauteur des frais propres et réels engendrés pour nous.

VI. Garantie et responsabilité

1. Nous déclinons toute responsabilité pour tout défaut dû à l'usure et à la dégradation normales, à une manipulation inappropriée ou négligente, à un stockage inadéquat, à une utilisation inappropriée ou inadéquate ou à un manquement aux consignes d'utilisation ou d'emploi. Dès lors que les marchandises sont conçues selon les dessins, le cahier des charges ou encore les modèles de l'Acheteur, ce dernier endosse la responsabilité de leur adéquation à l'usage qu'il compte en faire.
2. Toute réclamation de l'Acheteur concernant un défaut ne sera examinée que si l'Acheteur a correctement rempli ses obligations de vérification et de notification. L'Acheteur est, par conséquent, tenu de nous avertir de tout défaut manifeste des marchandises dans les plus brefs délais à compter de leur réception. Il s'engage à nous avertir dans les plus brefs délais en cas de découverte de vices cachés indétectables au moment de la réception.
3. En cas de défaut constaté, nous sommes en droit d'exiger, à notre entière discrétion, le renvoi ou la mise à disposition par l'Acheteur des marchandises concernées pour que nous puissions examiner ou réparer les marchandises faisant l'objet de la réclamation. Nous prenons en charge les frais de renvoi uniquement en cas de retour justifié.
4. En cas de défaut, nous sommes en droit, à notre entière discrétion, de remplacer ou de réparer les marchandises défectueuses dans un délai raisonnable. Il est à noter que nous ne sommes pas tenus légalement de remplacer systématiquement les marchandises. Si nous décidons de les remplacer, nous devons tenir compte du défaut et des intérêts légitimes de l'Acheteur. Nous prenons à notre charge l'intégralité des coûts de remplacement. Les frais supplémentaires liés au transport des marchandises vers un autre endroit que le

lieu d'exécution de la commande ou le siège de l'établissement commercial de l'Acheteur ne sont pas à notre charge, à moins que le transfert corresponde à une utilisation conforme des marchandises.

5. En cas d'échec du remplacement, l'Acheteur peut, à son entière discrétion, demander une minoration (baisse) du prix d'achat ou résilier le contrat. En résiliant le contrat, l'Acheteur renonce à tous dommages et intérêts liés au défaut, à moins que ledit défaut ne soit dû à un dol ou une négligence grave de notre part et ne relève donc de notre responsabilité. Si une partie seulement des marchandises livrées est défectueuse, l'Acheteur peut résilier l'intégralité du contrat uniquement si le reste de la livraison ne revêt aucun intérêt à ses yeux.
6. L'Acheteur peut exercer son droit de recours en garantie afférent à des contrats d'achat de biens de consommation (§§ 474 et 478 du Code civil allemand) uniquement si l'Acheteur est tenu légalement de remplir ses obligations de garantie envers son client. Tout droit de recours à notre encontre est exclu dès lors que l'Acheteur n'est pas légalement tenu, par principe de courtoisie ou en raison d'assurances ou de garanties particulières de l'Acheteur, de se porter garant ou responsable des marchandises pour son client.
7. En cas de défaut des marchandises, l'Acheteur a douze mois à compter de la réception des marchandises pour faire valoir ses droits et exercer ses recours. Cette règle ne vaut pas pour les droits et recours pour lesquels la loi prescrit des délais plus longs conformément au § 438 alinéa 1 n° 2 du Code civil allemand relatif aux bâtiments et aux matériaux de constructions ou conformément au § 445b du Code civil allemand relatif aux droits de recours de l'entreprise.
8. Conformément aux dispositions légales, nous endossons la responsabilité de toute atteinte à la vie, au corps et à la santé due à une violation des obligations, qu'elle soit intentionnelle ou provoquée par une négligence de notre part ou de la part de nos représentants légaux ou de nos agents d'exécution, ainsi que de tout préjudice relevant de notre responsabilité conformément à la loi sur la responsabilité du fait des produits défectueux. Nous engageons notre responsabilité conformément aux dispositions légales pour tous les préjudices qui ne sont pas concernés par l'alinéa 1 et qui sont dus à une violation du contrat, qu'elle relève du dol, d'une faute intentionnelle ou d'une négligence grave de notre part, de la part de nos représentants légaux ou de nos agents d'exécution. Mais le cas échéant, notre responsabilité pour toute action en dommages et intérêts se limite au préjudice typique et prévisible, dans la mesure où il ne s'agit pas d'un acte intentionnel de notre part, de la part de nos représentants légaux ou de nos agents d'exécution. Dans la mesure où nous avons accordé une garantie de qualité et de durabilité pour tout ou partie des marchandises, nous engageons notre responsabilité dans le cadre de cette garantie. Pour les préjudices liés à un problème de qualité ou de durabilité sous garantie, ne portant pas directement sur nos marchandises, nous engageons notre responsabilité uniquement si le risque de survenance de ces préjudices est étroitement lié à la garantie de qualité et de durabilité.
9. Nous engageons, en outre, notre responsabilité pour les préjudices provoqués par simple négligence, dans la mesure où cette négligence concerne la violation d'obligations contractuelles, dont le respect joue un rôle clé dans l'exécution du contrat (obligations essentielles). Dans ce contexte, notre responsabilité se limite toutefois aux préjudices typiques et prévisibles.
10. Toute autre responsabilité est exclue, quelle que soit la nature juridique du droit invoqué. Cela vaut, notamment, pour les réclamations délictuelles ou les demandes de remboursement de dépenses inutiles à la place de la prestation ou les demandes de remboursement de bénéfices perdus. Dans la mesure où notre responsabilité est exclue ou limitée, il en va de même pour la responsabilité personnelle de nos employés, salariés, collaborateurs, représentants et agents d'exécution.
11. Les prétentions à des dommages et intérêts que pourrait faire valoir l'Acheteur en raison d'un défaut s'éteignent au bout d'un an à compter de la livraison de la marchandise. Ce n'est pas le cas pour toute atteinte à la vie, au corps et à la santé ou tout acte intentionnel ou toute négligence grave de notre part, de la part de nos représentants légaux ou de nos agents d'exécution ou tout acte intentionnel de nos agents d'exécution.
12. Nos agents et représentants commerciaux ne sont pas habilités à transmettre de déclarations de défaut et de garantie ayant force contraignante pour nous.

VII. Réserve de propriété

- 1a) Jusqu'au paiement de l'intégralité des créances, y compris toutes les créances sur soldes de comptes courants, dont l'Acheteur devra s'acquitter au titre de la commande et de l'ensemble de la relation commerciale avec nous, la marchandise livrée (marchandise sous réserve) restera notre propriété (réserve de propriété étendue).
- 1b) Dans la mesure où, dans le pays où siège la société de l'Acheteur, la réserve de propriété étendue n'est pas applicable, la marchandise livrée restera notre propriété jusqu'au paiement de l'intégralité des créances, y compris les impôts, taxes et frais de transport, dont l'Acheteur devra s'acquitter au titre de la commande (réserve de propriété simple).
2. En cas d'un comportement contraire aux termes du contrat de l'Acheteur, tel qu'un retard de paiement, nous sommes en droit de reprendre les marchandises sous réserve après établissement préalable d'un délai raisonnable. Si la législation ne prévoit pas de tel délai, nous sommes autorisés à reprendre les marchandises sous réserve sans délai de grâce. Toute reprise de marchandises sous réserve vaut résiliation du contrat. Toute saisie de marchandises sous réserve vaut résiliation du contrat. Une fois les marchandises sous réserve reprises, nous sommes en droit de les utiliser à notre guise. Déduction faite d'un montant raisonnable correspondant aux frais d'utilisation, le produit de cette utilisation sera déduit du montant dont l'Acheteur nous est redevable.
3. L'Acheteur est tenu de traiter les marchandises sous réserve avec soin et de les assurer

correctement à neuf à ses frais contre l'incendie, les dégâts des eaux et le vol. L'Acheteur est tenu de réaliser toutes les opérations de contrôle et de maintenance nécessaires en temps utile à ses frais.

4. L'Acheteur est en droit d'utiliser et/ou de céder les marchandises sous réserve dans le cadre de l'exercice normal de son activité, dans la mesure où il n'est pas en retard de paiement. Les opérations de saisie et de nantissement ne sont pas autorisées. L'Acheteur nous cède dès à présent, à titre de sûreté, les créances (y compris toutes les créances sur soldes de comptes courants) nées de la vente des marchandises sous réserve, qu'elles aient été transformées ou non, ou d'un autre fondement juridique (assurance, acte illicite) concernant les marchandises sous réserve à hauteur du montant de la facture (TVA incl.) de nos créances envers l'Acheteur et nous acceptons, par la présente, leur cession. Nous autorisons l'Acheteur, à titre révocable, à recouvrer en son propre nom et pour son compte les créances devant nous être cédées. L'autorisation de prélèvement peut être révoquée à tout moment, si l'Acheteur ne s'acquitte pas correctement de ses obligations de paiement.
5. Aux fins de la cession de cette créance, l'Acheteur n'est pas non plus autorisé à céder cette créance à des fins de recouvrement de créances par voie d'affacturage, à moins que ne soit établie en même temps l'obligation de l'affactureur de nous céder directement la contre-prestation à hauteur de la part de notre créance tant qu'il existe des créances de notre côté à l'encontre de l'Acheteur.
6. Toute transformation ou modification des marchandises sous réserve par l'Acheteur est, en tout cas, effectuée pour notre compte. Si les marchandises sous réserve sont transformées avec des objets ne nous appartenant pas, nous acquérons la copropriété du nouveau bien au pro rata de la valeur des marchandises sous réserve (montant de la facture TVA incluse) par rapport aux autres objets utilisés lors de la transformation. Les mêmes conditions valables pour les marchandises sous réserve s'appliquent au nouveau bien né de la transformation. En cas de mélange indissociable des marchandises sous réserve avec d'autres objets ne nous appartenant pas, nous acquérons la copropriété du nouveau bien au pro rata de la valeur des marchandises sous réserve (montant de la facture TVA incl.) par rapport aux autres objets utilisés lors du mélange. Si le bien de l'Acheteur est considéré comme un bien principal à la suite du mélange, l'Acheteur et nous convenons que l'Acheteur nous cède proportionnellement la copropriété du bien. Nous acceptons, par la présente, la cession de la copropriété. L'Acheteur s'engage à garder pour nous la propriété exclusive ou partagée du bien ainsi créée.
7. L'Acheteur est tenu de nous avertir dans les plus brefs délais de tout accès aux marchandises sous réserve par des tiers, et notamment de saisie, pour que nous puissions faire valoir nos droits de propriété et d'informer ces tiers de notre propriété. Si la tierce personne n'est pas en mesure de nous rembourser les frais judiciaires et extrajudiciaires occasionnés, il incombe à l'Acheteur d'y pourvoir.
8. Nous nous engageons à donner mainlevée des sûretés en notre faveur, dans la mesure où la valeur réalisable de nos sûretés dépasse de plus de 10 % les créances garanties, mais le cas échéant, le choix des sûretés levées nous appartient.

VIII. Images et mesures

Les images, les données techniques et les mesures fournies dans les prospectus et les listes de prix n'ont pas de valeur contraignante ni de valeur de garantie. Elles sont fournies exclusivement à titre indicatif.

Des informations contraignantes peuvent être communiquées sur demande au cas par cas. Ces images et mesures ne permettent en aucun cas de déduire des caractéristiques particulières. Nous nous réservons expressément toutes modifications.

IX. Lieu d'exécution, tribunal compétent, droit applicable

1. Sauf indication expresse contraire, le lieu d'exécution de la livraison et du paiement (y compris des litiges liés aux chèques et lettres de change) est notre siège social de Nordhorn (Allemagne).
2. Le tribunal de compétence locale et internationale est exclusivement celui de notre siège social de Nordhorn (Allemagne). Nous sommes toutefois en droit de poursuivre l'Acheteur en justice devant le tribunal compétent de son lieu de travail ou de résidence.
3. Les relations entre les Parties au contrat sont régies exclusivement par le droit allemand à l'exclusion du droit privé international en vertu de la loi d'introduction au Code civil allemand et à l'exclusion de la convention de Vienne sur la vente internationale de marchandises.
4. Si une des dispositions des présentes Conditions générales de vente ou de tout autre accord était ou devenait totalement ou partiellement caduque ou inapplicable, la validité de toutes les autres dispositions ou accords ne s'en verrait pas affectée. Les parties au contrat s'engagent à remplacer toute disposition ou accord caduque ou inapplicable par une disposition ou accord valide et applicable correspondant le plus possible aux dispositions économiques.
5. Les titres de chacun des articles des présentes conditions de livraison et de paiement sont fournis uniquement à des fins de clarté et sont vides de tout contenu et de toute signification juridiques.
6. Les informations de l'Acheteur recueillies à son sujet dans le cadre de l'exécution des prestations seront traitées conformément à la loi allemande relative à la protection des données.

X. Primauté de la version allemande

En cas de traduction des présentes Conditions générales de vente dans d'autres langues, seule la version allemande prévaudra pour régler des questions d'interprétation.

Naber GmbH

Directeurs : Ingrid Naber, Hans-Joachim Naber et Lasse Naber



Structure en saillie en céramique,
blanc



Céramique affleurante, ardoise



Structure à encastrer par le base
en céramique, lave

NABER-CONTURA® SILQUA –
Structure en saillie composite,
Earth Agate

Naber GmbH
Développement · Production · Commercialisation

Enschedestr. 24
48529 Nordhorn
Allemagne
Tel. +49 5921 704-0
Fax +49 5921 704-140

naber@naber.com
www.naber.com

Septembre 2025 FR

995newfr

Naber®
... vous inspire!