

# Naber®



Lino 1KM  
ARTIKEL-NR.:  
3031489  
3031490  
3031491

Lino 1KT  
ARTIKEL-NR.:  
3031486  
3031487  
3031488

VERSION 1 - 01/03/2026

1/5

Naber GmbH  
Enschede, 24

48529 Nordhorn  
Deutschland/Germany

Tel. +49 5921 704-0  
Fax +49 5921 704-140

naber@naber.com  
<https://naber.com>

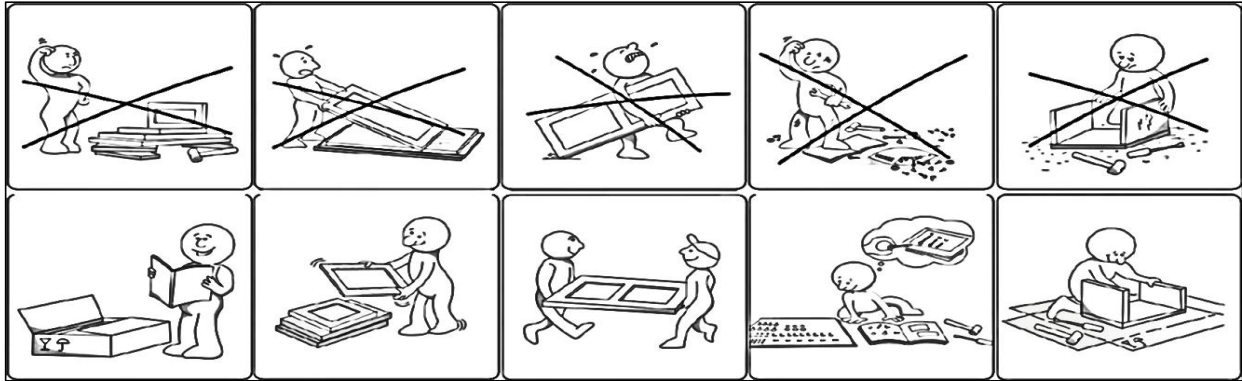

<b>DE</b>	<b>SICHERHEITSHINWEISE</b>
<b>WICHTIG ! SORGFÄLTIG LESEN UND FÜR SPÄTERES NACHSCHLAGEN AUFBEWAHREN</b>	
<p>Zur Selbstmontage.          Vor der Montage überprüfen, ob alle Befestigungselemente und Teile vorhanden und in einwandfreiem Zustand sind.          Die Möbel nicht montieren oder benutzen, wenn bestimmte Elemente defekt / beschädigt sind oder fehlen.          Nur vom Hersteller zugelassene Teile verwenden.          Nur die mitgelieferten oder empfohlenen Werkzeuge verwenden.          Die Befestigungselemente mit dem mitgelieferten oder empfohlenen Werkzeug gut festziehen.          Alle Verbindungselemente sollten immer richtig angezogen und regelmäßig überprüft und bei Bedarf nachgezogen werden.          Durch unsachgemäße Montage, Lagerung oder Handhabung können die Verbindungsstücke und/oder Teile brüchig werden.          Kleine Kinder sind während der Montage fernzuhalten. Es sind kleine Teile vorhanden, die verschluckt werden können.          Verwenden Sie den Stuhl / Hocker ausschließlich für das Sitzen und nicht zum Klettern oder als Leiter.          Vermeiden Sie es, den Stuhl / Hocker zu kippen oder zu schaukeln.          Stellen Sie sicher, dass der Stuhl / Hocker auf einer stabilen und ebenen Fläche steht.          Überschreiten Sie nicht die maximale Belastbarkeit des Stuhls / Hockers.          Nicht für Kinder geeignet. Quetschgefahr!</p>	

<b>EN</b>	<b>SAFETY INFORMATION</b>
<b>IMPORTANT, RETAIN FOR FUTURE REFERENCE: READ CAREFULLY</b>	
<p>Self-assembly required.          Check that all of the hardware and parts are present and in good condition before starting assembly.          Do not assemble or use the furniture if any of the parts are broken, damaged or missing, and only use parts approved by the manufacturer.          Only use tools that are supplied or recommended.          Firmly tighten the fasteners using the supplied or recommended tools.          All joints should always be properly tightened and regularly checked, and retightened, if necessary.          Improper assembly, cribbing or handling can lead to assemblies and/or parts becoming weakened.          Keep young children away during assembly. The product contains small parts that could be ingested.          Use the chair / stool exclusively for sitting and not for climbing or as a ladder.          Avoid tipping or rocking the chair / stool.          Ensure that the chair / stool is placed on a stable and level surface.          Do not exceed the maximum load capacity of the chair / stool.          Not suitable for children. Risk of crushing!</p>	

<b>NL</b>	<b>VEILIGHEIDSINFORMATIE</b>
<b>BELANGRIJK, BEHOUDEN VOOR TOEKOMSTIG GEBRUIK: LEES AANDACHTIG</b>	
<p>Voor zelfmontage.          Controleer voor de montage of alle bevestigingselementen en onderdelen aanwezig en in perfecte staat zijn.          Monteer of gebruik het meubel niet als bepaalde elementen defect/beschadigd zijn of ontbreken.          Gebruik alleen onderdelen die door de fabrikant zijn goedgekeurd. Gebruik alleen het meegeleverde of aanbevolen gereedschap.          Alle verbindingselementen moeten altijd goed worden vastgedraaid, regelmatig worden gecontroleerd en indien nodig opnieuw worden vastgedraaid.          Draai de bevestigingselementen stevig vast met het meegeleverde of aanbevolen gereedschap.          Door onjuiste montage, opslag of behandeling kunnen de verbindingstukken en/of onderdelen broos worden.          Houd kleine kinderen uit de buurt tijdens de montage. Er zijn kleine onderdelen die ingeslikt kunnen worden.          Gebruik de stoel / kruk uitsluitend om op te zitten en niet om op te klimmen of als ladder.          Vermijd het kantelen of schommelen van de stoel / kruk.          Zorg ervoor dat de stoel / kruk op een stabiele en vlakke ondergrond staat.          Overschrijd het maximale draagvermogen van de stoel / kruk niet.          Niet geschikt voor kinderen. Gevaar voor bekknelling!</p>	

<b>FR</b>	<b>INFORMATIONS SUR LA SÉCURITÉ</b>
<b>IMPORTANT, CONSERVER POUR RÉFÉRENCE FUTURE LISEZ ATTENTIVEMENT</b>	
<p>A monter soi-même.          Avant le montage, vérifiez que tous les éléments de fixation et toutes les pièces sont présents et en bon état.          Ne pas monter ou utiliser les meubles si certains éléments sont défectueux/endommagés ou manquants.          N'utilisez que des pièces autorisées par le fabricant. Utilisez uniquement les outils fournis ou recommandés.          Il y a des petites pièces qui peuvent être avalées. Tous les éléments de fixation doivent toujours être serrés correctement, contrôlés régulièrement et resserrés si nécessaire.          Bien serrer les éléments de fixation à l'aide des outils fournis ou recommandés.          Un montage, un stockage ou une manipulation inappropriés peuvent fragiliser les fixations et/ou les pièces.          Les jeunes enfants doivent être tenus à l'écart pendant le montage. Utilisez la chaise / le tabouret uniquement pour vous asseoir et non pour grimper ou comme échelle.          Évitez de basculer ou de balancer la chaise / le tabouret.          Assurez-vous que la chaise / le tabouret repose sur une surface stable et plane.          Ne dépassez pas la capacité de charge maximale de la chaise / le tabouret.          Ne convient pas aux enfants. Risque d'écrasement!</p>	

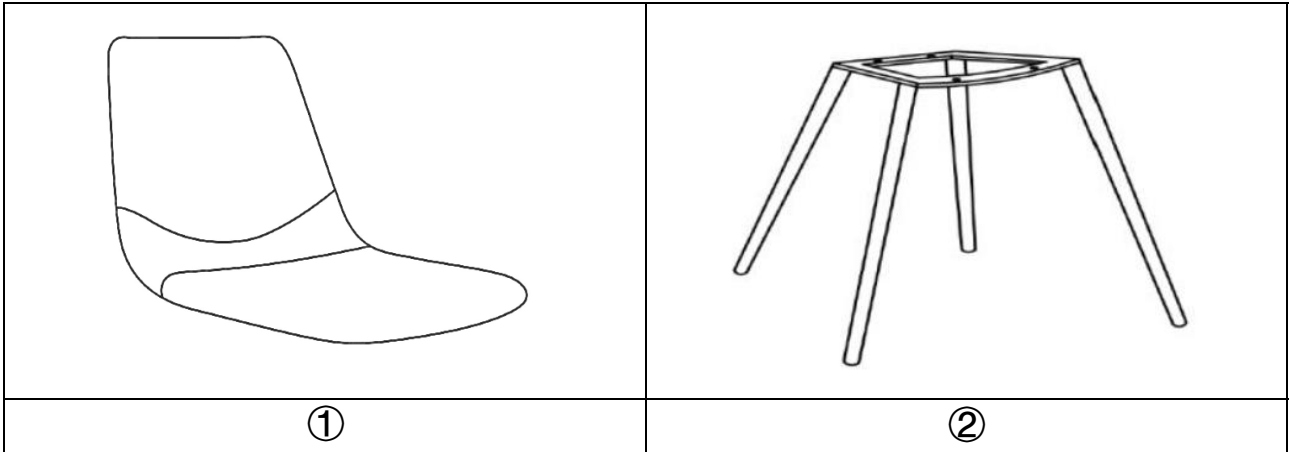

<b>DE</b>	<b>Pflege &amp; Reinigung</b>
<p>Sie können durch Sorgfalt im Umgang mit Ihrem neuen Stuhl / Hocker in Kunstleder / Stoff / Mikrofaden entscheidend zum Erhalt seiner ursprünglichen Schönheit beitragen.</p>	
<p>Beachten Sie daher bitte folgende Anweisungen:</p> <ul style="list-style-type: none"> <li>• Vermeiden Sie, dass Ihr neues Möbelstück direkter Sonneneinstrahlung ausgesetzt ist. Sonnenlicht kann die Farbe ändern.</li> <li>• Stellen Sie Ihr neues Möbelstück möglichst nicht direkt an einen Heizkörper oder einen Kamin.</li> <li>• Vermeiden Sie den Kontakt mit neuen Kleidungsstücken, spitzen Gegenständen, Haustieren, usw.</li> <li>• Entfernen Sie unvermeidlichen Hausstaub und kleine Verschmutzungen durch Absaugen bei sehr geringer Saugstärke und unter Verwendung einer weichen Polsterdüse.</li> <li>• Jeans kann auf die Polsterung abfärben und lässt sich nicht entfernen.</li> <li>• Fäden oder Schlinge nicht abschneiden oder herausziehen, sondern mit einem stumpfen Gegenstand zurückstecken.</li> </ul> <p>Verschüttete Flüssigkeiten sofort mit einem sauberem Tuch oder Papiertuch absorbieren.  Flecken direkt in kreisenden Bewegungen (von außen nach innen) mit einem weißem, sauberem und weichem Tuch, mit warmen Wasser und Naturseife entfernen.  Verwenden Sie niemals viel Wasser und wringen Sie das Tuch sehr gut aus bis es nur noch leicht angefeuchtet ist.  Das Möbelstück danach wieder mit einem neuen Tuch komplett trocknen.  Zu viel Feuchtigkeit zieht in die Oberfläche ein und kann diese dadurch beschädigen.  Kratzen oder reiben Sie niemals auf der Oberfläche, um einen bereits getrockneten Fleck zu entfernen.  Aggressive Reinigungsmittel, Desinfektionsmittel mit Alkohol, Lösemittel, Bleichmittel und Scheuermittel beschädigen die Oberfläche!  Für entstehende Schäden durch falsche Reinigung und Pflege der Produkte ist der Hersteller / Lieferant nicht verantwortlich.</p>	
<b>EN</b>	<b>Care &amp; Cleaning</b>
<p>By handling your new chair / stool, upholstered in imitation leather / fabric /microfibre with care, you can make a decisive contribution to maintaining its original beauty.</p>	
<p>Please therefore observe the following recommendations:</p> <ul style="list-style-type: none"> <li>• Avoid exposing your new upholstered furniture to direct sunlight. Sunlight can change the color.</li> <li>• Preferably do not place your new upholstered furniture directly next to a radiator or fireplace.</li> <li>• Avoid contact with rough clothing, sharp objects, pets, etc ...</li> <li>• Remove dust by vacuuming with very low suction power and by using a soft upholstery nozzle.</li> <li>• The color of jeans or dark cloths can migrate on your upholstery and cannot be removed. The manufacturer/supplier is not responsible for this kind of stain.</li> <li>• Don't pull out or cut a thread but push it back by using a blunt object.</li> </ul> <p>Absorb spilled fluids immediately by using a white clean soft cloth or household paper.  Remove a stain by making circular movements (from outside inwards) and use a clean soft white cloth, soaked in lukewarm water and natural soap.  Don't use much water and wring out the cloth very good till it is slightly damp.  Aggressive cleaning products containing alcohol, bleach, abrasive, disinfect and solvent attack your upholstery.  Don't use them! Do not, under any circumstances, scrape on dried stains! The supplier / manufacturer can't be held responsible for damage caused by wrong care &amp; wrong cleaning!</p>	
<b>NL</b>	<b>Onderhoud &amp; schoonmaaktips</b>
<p>Een correct onderhoud van je nieuwe stoel / kruk bekleed in kunstleder/stof/microvezel kan bijdragen tot een langere levensduur!</p>	
<p>Hou daarom rekening met volgende tips:</p> <ul style="list-style-type: none"> <li>• Vermijd direct zonlicht of andere warmtebron (radiator, kachel). Zonlicht kan de kleur veranderen.</li> <li>• Vermijd contact met kleding in ruwe stoffen, scherpe voorwerpen, huisdieren, enz. ....</li> <li>• Huisstof verwijderen met stofzuiger (lage zuigkracht &amp; hulpstok borstel).</li> <li>• Jeans of andere donkere kleding kan kleur afgeven op de bekleding. Deze vlekken kunnen niet meer verwijderd worden! De leverancier van de stoelen kan hiervoor niet verantwoordelijk gesteld worden.</li> <li>• Trek een losgekomen draadje niet uit of snij het niet af, maar duw het terug met een stomp voorwerp.</li> </ul> <p>Bij morsen, vloeistoffen onmiddellijk absorberen met een propere doek of keukenpapier.  Vlekken verwijderen in cirkelbeweging met een propere, zachte, witte, lichtvochtige doek, gedrenkt in water met natuurzeep.  Om de vlek niet te vergroten, beweeg in cirkels van buiten naar binnen.  Gebruik nooit veel water en wring de doek zeer goed uit.  Schoonmaakmiddelen die alcohol, oplosmiddel, bleekmiddel, schuurmiddel of desinfecterende bestanddelen bevatten, tasten de bekleding aan.  Gebruik ze dus niet! Krab vooral ook nooit ingedroogde vlekken weg!  Beschadiging door verkeerd gebruik of onderhoud valt niet onder de verantwoordelijkheid van de fabrikant / leverancier.</p>	
<b>FR</b>	<b>Conseil d'entretien et nettoyage</b>
<p>Un entretien correct peut prolonger la vie de votre nouvelle chaise / tabouret garnie en imitation cuir / tissu / microfibre.</p>	
<p>Veillez tenir compte avec les conseils suivants :</p> <ul style="list-style-type: none"> <li>• Eviter la lumière direct du soleil ou une source de chaleur (poêle, radiateur). La lumière du soleil et la chaleur peuvent changer la couleur.</li> <li>• Eviter tout contact avec les vêtements en matière rugueuse, les objets tranchants, les animaux domestiques, etc ...</li> <li>• Enlever la poussière avec un aspirateur (suction faible et accessoire brosse).</li> <li>• Attention, les jeans et autres tissus foncés (migration des pigments de couleurs) déteignent sur les couleurs claires. Le fournisseur des chaises n'est pas responsable pour ce dégât.</li> <li>• Remet un fil détaché avec un objet émoussé, ne l'arrache ou ne le coupe jamais.</li> </ul> <p>En cas des tâches, absorber les liquides directement avec un chiffon propre ou une lingette.  Enlever les tâches avec un chiffon blanc, propre et doux, trempé dans l'eau chaude avec savon naturel (savon de Marseille) par des mouvements circulaires.  N'utilisez jamais beaucoup de l'eau !  Pour ne pas agrandir la tâche, faire le mouvement de l'extérieur à l'intérieur. Essorer bien le chiffon avant de procéder au nettoyage.  Les produits d'entretien agressifs contenant de l'alcool, des désinfectants, des abrasifs, des solvants ou d'eau de Javel sont à proscrire.  Ils endommagent le tapisserie.  Ne les utilisez pas! Ne pas essayer d'enlever de la matière séchée sur le revêtement en grattant, ramolir avec peu de l'eau.  Le fabricant/fournisseur n'est pas responsable pour le dommage causé par un mauvais entretien ou par une mauvaise utilisation.</p>	





①

②

Eisenwaren / Hardware



A x 4	B x 4	C x 1
		
M6x25mm	18*6.4mm	5mm

	<b>1</b>		<b>20 MIN</b>
---	----------	---	-------------------

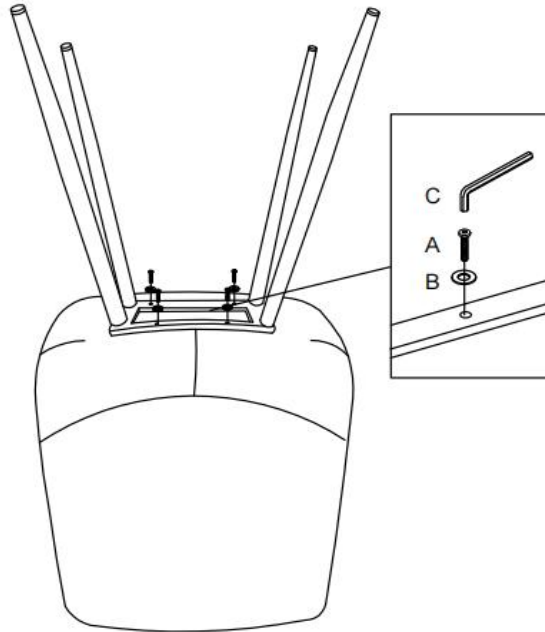
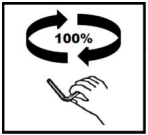

# 1



A x 4	B x 4	C x 1
		
M6x25mm	D18* 6.4mm	5mm