



DOMUS LINE  
L I G H T S T Y L E



DOMUS Line Srl  
Via Maestri del Lavoro, 1  
33080 PORCIA \_ PN \_ Italy

phone 0039 0434 595911  
fax 0039 0434 923345  
e-mail [info@domusline.com](mailto:info@domusline.com)  
website [www.domusline.com](http://www.domusline.com)

K-PAD  
K-PAD IR  
K-PAD WHC2

INSTALLATION MANUAL	EN
INSTALLATIONSHANDBUCH	DE
MANUEL D'INSTALLATION	FR
MANUAL DE INSTALACIÓN	ES
MANUALE DI INSTALLAZIONE E USO	IT

Ref. 3478400\_r5



*Protection class III device. Power must be supplied by a safe power supply.*

Leuchte mit Schutzklasse III. Die Stromversorgung muss mit einem Sicherheits-Anschlusskabel geliefert werden.

*Appareil avec classe de protection III. L'alimentation doit être fournie par un transformateur de sécurité.*

Aparato de clase de protección III. La alimentación debe realizarse mediante un alimentador seguro.

*Apparecchio in classe di protezione III. L'alimentazione deve essere fornita da un alimentatore di sicurezza.*

*Photobiological safety: The device belongs to the risk 0 group (EXEMPT) in accordance with the EN62471.*

Photobiologische Sicherheit: Die Leuchte gehört zur Risikogruppe 0 (KEINE) gemäß EN-Norm 62471.

*Securite photobiologique: L'appareil fait partie du groupe de risque 0 (EXEMPT), conformément à la norme EN62471.*

Seguridad fotobiológica: El aparato pertenece al grupo de riesgo 0 (EXENTO) según la norma EN62471.

Siurezza fotobiologica: L'apparecchio appartiene al gruppo di rischio 0 (ESENTE), secondo la norma EN62471.

*The product must be disposed of separately from urban waste, delivering it to the collection centres established by the prevailing standard.*

*Adequate sorted waste collection contributes to preventing negative effects on the environment and health and favours reuse and/or recycling materials. Incorrect disposal of the product implies the application of the administrative sanctions envisaged by the prevailing regulation.*

Die Leuchte muss getrennt vom Hausmüll entsorgt und entsprechend der geltenden Richtlinien, an den vorgesehenen Sammelstellen abgegeben werden. Die angemessene getrennte Sammlung trägt dazu bei, eventuelle negative Auswirkungen auf die Umwelt und die Gesundheit zu vermeiden und die Wiederverwendung und/oder das Recycling der Materialien zu begünstigen. Die unsachgemäße Entsorgung bringt die Anwendung administrativer Strafen mit sich, die in den geltenden Richtlinien vorgesehen sind.



*Le produit doit être collecté séparément et non jeté avec les déchets ménagers en le portant dans les déchetteries prévues par la réglementation en vigueur. Un tri sélectif approprié contribue à éviter des possibles effets négatifs sur l'environnement et sur la santé et favorise la réutilisation et/ou le recyclage des matériaux. L'élimination abusive entraîne l'application des sanctions administratives prévues par la réglementation en vigueur.*

Se debe desechar el producto de forma separada de los residuos urbanos; se lo debe entregar en los centros de recolección previstos por la norma en vigor. La recolección diferenciada adecuada contribuye a evitar posibles efectos negativos en el medioambiente y en la salud y favorece la reutilización y/o el reciclaje de los materiales. Si se lo desecha en forma abusiva tendrá como consecuencia la aplicación de sanciones administrativas previstas por la normativa vigente.

*Il prodotto deve essere smaltito separatamente dai rifiuti urbani consegnandolo ai centri di raccolta previsti dalla normativa in vigore.*

*L'adeguata raccolta differenziata contribuisce ad evitare possibili effetti negativi sull'ambiente e sulla salute e favorisce il reimpiego e/o il riciclo dei materiali. Lo smaltimento abusivo comporta l'applicazione delle sanzioni amministrative previste dalla normativa vigente.*

*Device only for indoor installation.*

Leuchte nur für die Installation im Innenbereich.

*L'appareil doit être uniquement installé à l'intérieur.*

Aparato para un solo uso en un ambiente interior.

*Apparecchio per sola installazione in ambiente interno.*



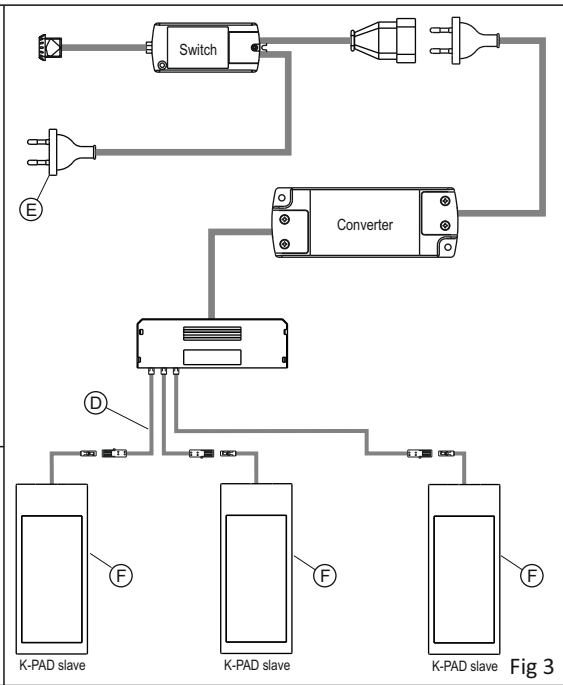
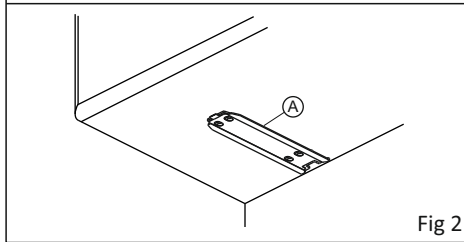
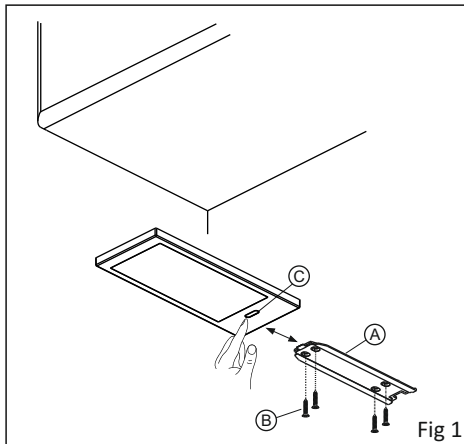

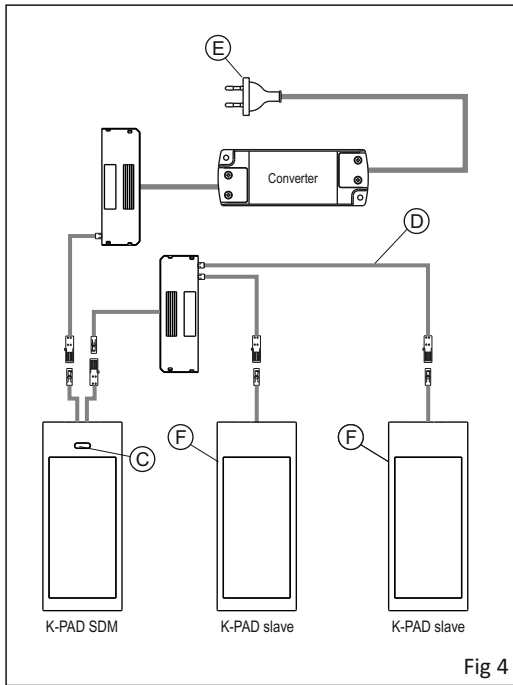

Fig 4

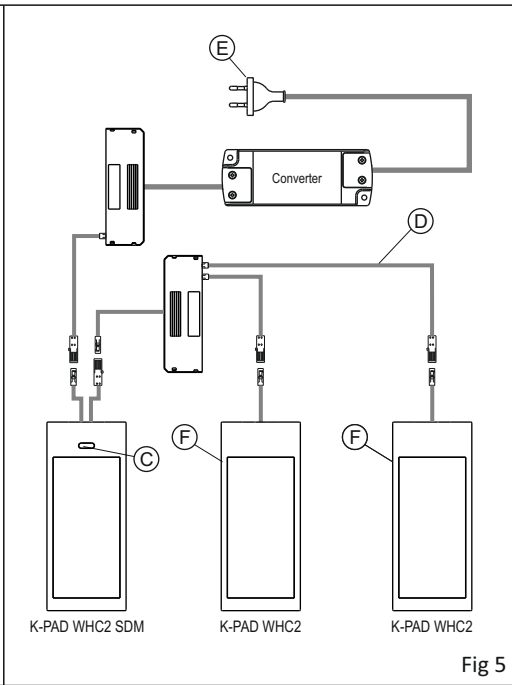
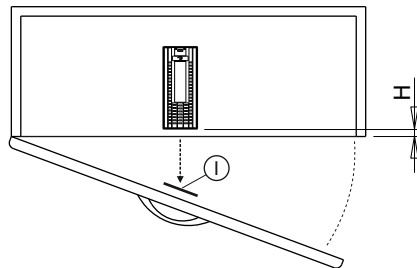
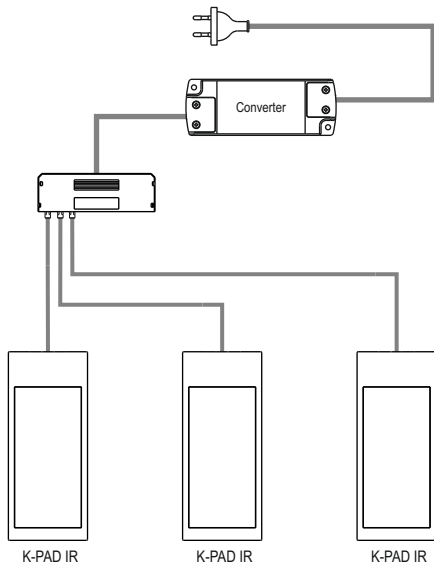

Fig 5



Material	Finish	H max.	H min.
laminate	dark oak	30-80mm	1mm
varnished	bright white	140-160mm	10mm
wood	natural	120-140mm	10mm
glass	extra light serigraphy	80-100mm	10mm
Reflector label	gray polyester	180-200mm	2mm

T1

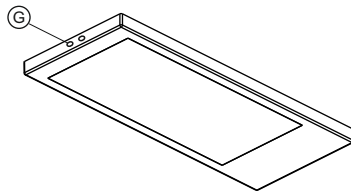

Fig 6

**WARNING:**

Safety is guaranteed if these instructions are followed and therefore they must be kept. Installation may require the involvement of qualified personnel. Before proceeding with installation of the device ensure that the environmental conditions are in compliance with and suitable for the product characteristics. Before any operation on the device disconnect mains power.

**CONFIGURATION:**

Instructions for installation and use contained in this manual are valid for several configurations of the **K-PAD** device, for which there are differences. **K-PAD SDM** (IR sensor) model refers to the configuration of the device that includes a dimmable electronic switch, **K-PAD IR** is a device that operates as a "limit switch" to be installed inside a cupboard and operates when the doors are opened and closed; they reflect the sensor's infrared signal.

**K-PAD** model refers to the configuration of the device that does not incorporate any switch or sensor.

**INSTALLATION:**

- Fasten the bracket (A), using the screws in the pack (B), on the installation surface in the position wanted. To install the fixture correctly, fasten the bracket (A) so it is against the wall and at right angles to it (fig. 1-2).

- Connect the spotlights to the adaptor and using the extensions provided in the pack (D) following the wiring diagram:

- **SLAVE:** (fig.3) (without switch)
- **SDM:** (fig.4) (TOUCH SENSOR master)
- **WHC2** (fig.5) (TOUCH SENSOR change colour master)
- **IR:** (fig.6) (IR SENSOR)
- Connect the feeder plug (E) to an AC outlet 230V 50/60Hz. **K-PAD IR** must be installed at a pre-set distance as indicated in the table (T1)
- To install **K-PAD IR** on cupboards with a glossy white, reflecting, mirroring door finish, that is with a shiny surface, values given in table (T1) can change. We advise carrying out a preliminary test of how it works before final installation.
- To increase the **K-PAD IR** distance of intervention, it is possible to apply on the door in correspondence of the sensors, the reflective sticker (I) provided in the package.
- Connect the device power cable to an appropriate (check plate data printed on the product label) safe power supply with stabilized voltage (not included) with power 10% higher than the total load.
- If more than one device must be connected to the power supply ensure that the total sum of the power absorbed by the devices (check the plate data shown on the product label) does not exceed the maximum power permitted by the Converter.
- DOMUS Line guarantees the product only if powered with a Converter supplied by us.

**OPERATION K-PAD SDM:**

Switching on and off takes place by simply approaching the sensitive IR switch (C), keeping a steady hand, faced with the same, you can adjust the intensity of light.

A short flash of the light indicates the achievement of maximum brightness.

The luminosity level obtained will be saved until the next adjustment.

The output cable of **K-PAD SDM** can handle a load of max. 60W @ 24VDC included the absorption of the device figure 4.

#### **OPERATION K-PAD SLAVE:**

The **K-PAD SLAVE** (F) is a switch-free spotlight, then it must be turned on via a remote switch that can be placed on the **K-PAD SDM** (wired in the MASTER version) as shown in figure 4 or it can be assigned to a separate switch connected to the primary of the converter as shown in figure 3, or to a remote socket where to connect the converter.

#### **OPERATION K-PAD IR:**

The switching on and off of the luminaire is simply performed by the opening and the closing of the door that is in front of the sensor (G). **K-PAD IR** remains in operation for 8 seconds after closing the door, and is equipped with a safety program that shuts off after 2 hours of continuous operation.

- The luminaire has a safety program that switches it off after 2 hours of continuous operation.

**ATTENTION: K-PAD SDM / K-PAD IR** must be connected directly to the electronic feeder and it must not be connected after other electronic switches.

The sensor must not be installed near electromagnetic sources, heat sources or exposed to direct sunlight.

#### **WHC VERSION OPERATION (colour change):**

**K-PAD WHC2** has a light source with 2 selectable colour temperatures (3000-4000K). To select, proceed as follows: Move the hand quickly across the sensor (C) 3 times, with the lamp on, to select the required colour temperature.

#### **WARNING:**

The Led MODULE, the power supply cable or any switch used, are not replaceable, therefore in case of damage the device must be entirely substituted.

#### **WARRANTY:**

The warranty on the device is valid only if powered by a power supply provided by DOMUS Line. The warranty's general terms and conditions for this device are available at [www.domusline.com](http://www.domusline.com)

**HINWEIS:**

Die Sicherheit wird nur gewährleistet, wenn diese Anweisungen befolgt werden. Sie sind daher aufzubewahren.

Für die Montage kann qualifiziertes Personal erforderlich sein. Vor der Montage der Leuchten sicherstellen, dass die Umgebungsbedingungen konform und geeignet für die Produktmerkmale sind. Vor jeder Arbeit an den Leuchten, die Netzspannung trennen.

**AUSFÜHRUNGEN:**

Die Gebrauchs- und Montageanweisungen in dieser Anleitung gelten für mehrere Ausführungen der Leuchte **K-PAD**, die sich voneinander unterscheiden.

Das Modell **K-PAD SMD** (TOUCH SENSOR) bezieht sich auf die Ausführung mit einem elektronischen Schalter mit Dimmer-Funktion. **K-PAD IR** ist eine Leuchte mit Schalterfunktion "Endschalter", für die Montage im Schrank:

bei Öffnung der Tür wird der Innenraum ausgeleuchtet, bei Tür-Schließung das Licht wieder abgeschaltet, dies erfolgt durch das ausgesendete Infrarotsignal des Sensors. Das Modell **K-PAD** hat keinen Schalter oder Sensor eingebaut hat.

**INSTALLATION:**

- Befestigen Sie die Halterung (A) auf die gewünschte Position mit den Schrauben in der Verpackung (B). Für die ordnungsgemäße Installation der Leuchte ist es notwendig, die Halterung (A) direkt zur Wand zu montieren (Abb. 1-2).  
- Verbindung der Strahler mit einem Verlängerungskabel siehe (D) mit den Steckerteilen (siehe Anschlussplan):

- **SLAVE:** (Abb.3) (ohne Schalter)
- **SDM:** (Abb.4) (TOUCH SENSOR Master)
- **WHC2:** (Abb.5) (TOUCH SENSOR farbe ändern Master)
- **IR:** (Abb.6) (IR SENSOR)
- den Stecker (E) des Konverters an einer Wechselstrom-Steckdose anschließen 230V 50/60Hz.
- **K-PAD IR** (Abb.6) muss und auf einen festgelegten Abstand gemäß Tabelle (T1) montiert werden.
- Für die Montage von **K-PAD IR** (Abb.6) auf Fächern mit Türen, die weiß leuchtend, glänzend, spiegelnd oder polierte Oberflächen haben, können die Werte in der Tabelle (T1) variieren. Es wird daher empfohlen, vor der endgültigen Montage zu kontrollieren, ob das Produkt funktioniert.
- um die **K-PAD IR**-Distanz der Montagesituation zu verbessern, ist es möglich, auf der Innenseite gegenüber der Sensoren, den reflektierenden Aufkleber (I), siehe Verpackung, zu verwenden.
- **K-PAD:** ausschließlich an einen Konverter mit einer konstanten 24-Vdc-Spannung (separat zu bestellen) und einer Leistung anschließen, die die Gesamtlast um mindestens 10 % überschreitet. Zur Berechnung der Gesamtlast die Auslegungsdaten am Etikett der Leuchte prüfen.
- Soll mehr als eine Leuchte an den Konverter angeschlossen werden, sicherstellen, dass der Gesamtwert die von den Leuchten aufgenommene Leistung den maximal zulässigen Wert des LED-Konverters nicht überschreitet (siehe Auslegungsdaten am Produktetikett).



**BETRIEB vom K-PAD SDM:**

Ein- und Ausschalten erfolgt durch einfache Annäherung an den sensiblen IR-Schalter (C), mit ruhiger Hand, durch bleibende Hand vor dem Sensor kann die Intensität des Lichts verändert werden. Ein kurzes Blinken der Leuchte zeigt die Erreichung der maximalen Helligkeit an. Das erreichte Helligkeitsniveau wird bis zur nächsten Einstellung gespeichert. Der Ausgang (output cable) des **K-PAD SDM** kann eine maximale Last von 60W@24Vdc einschließlich der Stromaufnahme steuern (abb.4).

**BETRIEB K-PAD SLAVE:**

**K-PAD (F)** ist eine Leuchte ohne Schalter, daher muss das Einschalten über einen Extraschalter erfolgen, der sich am **K-PAD SDM** (mit Verkabelung der Ausführung MASTER) wie in Abbildung 4 gezeigt befinden kann, oder über einen eigenen Schalter, der an die Primärspannung des Konverters angeschlossen wird, wie in Abbildung 3 gezeigt, oder über eine gesteuerte Steckdose, an die der Konverter angeschlossen wird.

**BETRIEB K-PAD IR:**

Die Ein- und Abschaltung dieser Leuchte erfolgt bei Öffnung und Schließung der Tür, die sich gegenüber des Sensors (G) befindet. **K-PAD IR** funktioniert für 8 Sekunden nach dem Schließung der Tür, es hat auch ein Sicherheitsprogramm, nach 2 Stunden Dauerbetrieb wird die Leuchte abgeschaltet.

**ACHTUNG: K-PAD SDM / K-PAD IR** muss direkt mit dem elektronischen LED-Konverter verbunden werden und benötigt somit keinen anderen elektronischen Schalter. Der Sensor darf nicht in Nähe von elektromagnetischen Quellen oder Hitzequellen installiert und keinem direkten Licht ausgesetzt werden.

**FUNKTIONSWEISE WHC-VERSION (Farbe ändern):**

**K-PAD WHC2** verfügt über eine Lichtquelle mit 2 wählbaren Farbtemperaturen (3000-4000K). Um diese Auswahl zu treffen, wie folgt vorgehen:  
Bei eingeschalteter Lampe 3 schnelle Handbewegungen vor dem Sensor (C) ausführen. Auf diese Weise kann die gewünschte Farbtemperatur ausgewählt werden.

**WARNUNG!**

Das LED-Modul, das Netzkabel oder andere Schalter, kann nicht ausgetauscht werden, damit im Falle einer Beschädigung muss die Leuchte komplett ersetzt werden.

**GARANTIE:**

Die Garantie auf diese Leuchten ist nur gültig, wenn diese mit einem Konverter der Firma DOMUS Line verbunden werden. Die allgemeinen Garantiebedingungen dieser Leuchten stehen auf [www.domusline.com](http://www.domusline.com) zur Verfügung.

**MISE EN GARDE:**

Il est important pour la sécurité des personnes de suivre ces instructions et de les conserver. L'installation peut exiger la participation de personnel qualifié. Avant de procéder à l'installation de l'appareil veiller à ce que les conditions environnementales soient conformes et appropriées aux caractéristiques du produit. Avant toute intervention sur l'appareil, couper la tension du secteur.

**CONFIGURATIONS:**

Les instructions concernant l'installation et l'utilisation contenues dans ce manuel sont valables pour plusieurs configurations de l'appareil **K-PAD** comprenant différents modèles.

Le modèle **K-PAD SDM** (Touch-LED-Dimmer) se réfère à la configuration de l'appareil équipé d'un interrupteur électronique dimmable, **K-PAD IR** est un appareil avec fonction d'interrupteur de "fin de course" pour l'installation à l'intérieur du compartiment qui fonctionne avec l'ouverture et la fermeture de portes qui reflètent le signal infrarouge émis par le capteur. le modèle de **K-PAD** se réfère à la configuration du dispositif qui ne comporte pas un interrupteur ou un capteur

**INSTALLATION:**

- Fixer la bride (A) à l'emplacement voulu sur la surface d'installation en utilisant les vis fournies en dotation (B). Pour la bonne installation de l'appareil, fixer la bride (A) sur le mur, perpendiculairement à celui-ci (fig. 1-2).

- Effectuer le branchement électrique des spots à l'alimentateur au besoin en utilisant les rallonges fournies en dotation (D) en respectant le schéma de connexion:

- **SLAVE:** (fig.3) (sans interrupteur)

- **TLDM:** (fig.4) (touch-led dimmer master)

- **WHC2** (fig.5) (touch-led dimmer changer de couleur master)

- **IR** (fig.6) (IR sensor)

- Raccorder la fiche (E) du câble d'alimentation du transformateur à une prise de courant alternatif 230V 50/60Hz.

- **K-PAD IR** doit être installé du compartiment et à une distance préétablie comme indiqué sur le tableau (T1)

- Pour l'installation de **K-PAD IR** sur des compartiments munis de portes dont la finition est blanc réfléchissant, finitions brillantes, miroitantes avec des surfaces brillantes, les valeurs rapportées dans le tableau (T1) peuvent varier. Il est donc conseillé d'effectuer un test préliminaire de fonctionnement avant d'installer définitivement le produit.

- Pour augmenter la distance d'intervention del **K-PAD IR**, il est possible d'appliquer sur la porte en correspondance des capteurs, le sticker réfléchissants (I) fournis dans le paquet.

- Brancher l'appareil **K-PAD** uniquement à un transformateur de sécurité d'une tension constante de 24 Vdc (fourni séparément) et d'une puissance supérieure d'au moins 10 % à la charge totale. Pour calculer la charge totale, contrôler les caractéristiques techniques imprimées sur la plaque du produit.

- S'il est nécessaire de brancher plusieurs appareils au transformateur, veiller à ce que la somme totale des puissances absorbées par les appareils (contrôler les caractéristiques techniques reportées sur la plaque du produit) ne dépasse pas

la puissance maximale admise par le convertisseur.  
- DOMUS Line garantit le produit si ce dernier est uniquement alimenté par ses propres convertisseurs.

#### **FONCTIONNEMENT K-PAD SDM:**

Activation et désactivation se déroule en approchant simplement le commutateur IR sensible ©, garder une main ferme, face à la même, vous pouvez régler l'intensité de la lumière. Un bref flash de la lumière indique la réalisation d'une luminosité maximale.

Le niveau de luminosité obtenu sera mémorisé jusqu'au prochain réglage.

La sortie (output cable) du **K-PAD SDM** peut commander une charge maximum de 60W à 24Vdc, incluant l'absorption de l'appareil (fig.4).

#### **FONCTIONNEMENT K-PAD SLAVE:**

Le **K-PAD SLAVE** (F) est une lampe sans interrupteur. Par conséquent, l'allumage passe par un interrupteur déporté pouvant se trouver sur le **K-PAD SDM** (câblé en version MAÎTRE) comme illustré sur la figure 4 ou pouvant être assigné à un interrupteur séparé branché sur le module principal du convertisseur comme illustré sur la figure 3, ou à une prise commandée sur laquelle brancher le convertisseur.

#### **FONCTIONNEMENT K-PAD IR:**

L'allumage et l'extinction de l'appareil se font simplement en ouvrant et fermant la porte qui se trouve en face du capteur (G). **K-PAD IR** reste en fonctionnement pendant 8 secondes

après la fermeture de la porte, a également un programme de sécurité qu'il arrête après 2 heures de fonctionnement continu.

**ATTENTION: K-PAD SDM / K-PAD IR** doit être réuni directement à l'alimenteur électronique et il ne faut jamais être réuni après autres interrupteurs électroniques.

Le capteur ne doit pas être installé à proximité de sources électromagnétiques ou de chaleur, ou exposé directement à la lumière.

#### **FONCTIONNEMENT VERSION WHC (changement de couleur):**

**K-PAD WHC2** dispose d'une source lumineuse avec 2 températures de couleur sélectionnables (3000-4000 K). Pour effectuer cette sélection, procéder comme suit : Effectuer 3 mouvements rapides de la main devant le capteur (C) avec lampe allumée, ce qui permettra de sélectionner la température de couleur souha

#### **ATTENTION:**

Le module LED, le câble d'alimentation et l' interrupteur électronique de cet appareil ne peuvent être remplacé et donc en cas de panne ce dernier devra être intégralement remplacé.

#### **GARANTIE:**

La garantie de cet appareil est valable uniquement si ce dernier est alimenté par un transformateur fourni par DOMUS Line. Les conditions générales de garantie de cet appareil sont disponibles sur le site [www.domusline.com](http://www.domusline.com)

**ATENCIÓN:**

La seguridad está garantizada si se siguen éstas instrucciones. La instalación puede requerir la participación de personal cualificado. Antes de proceder con la instalación del dispositivo, asegúrese de que las condiciones ambientales son las adecuadas para el producto. Antes de cualquier operación hay que comprobar que la red eléctrica esté desconectada.

**CONFIGURACIONES**

Las instrucciones de instalación y uso incluidas en este manual son válidas para múltiples configuraciones del dispositivo **K-PAD**, entre las cuales existen algunas diferencias. El modelo **K-PAD** (IR SENSOR) hace referencia a la configuración del dispositivo que incorpora un interruptor electrónico regulable, **K-PAD IR** es un dispositivo con función de interruptor “fin de carrera” para instalación en el interior de la estructura que funciona con la apertura y clausura de los postigos, los cuales reflejan la señal infrarroja emitida por el sensor.

El modelo **K-PAD** refiere a la configuración del dispositivo que no incorpore cualquier conmutador o sensor.

**INSTALACIÓN:**

- Fije el estribo (A) utilizando los tornillos suministrados (B), en la superficie de instalación en la posición deseada. Para instalar correctamente el aparato, fije el estribo (A) apoyado a la pared y en posición perpendicular a la misma (fig. 1-2).
- Efectúe la conexión eléctrica de los focos al alimentador utilizando si es necesario los cables alargadores suministrados (D), respetando el esquema de conexión:

- **SLAVE:** (fig.3) (sin interruptor)
- **SDM:** (fig.4) (TOUCH SENSOR master)
- **WHC2:** (fig.5) (TOUCH SENSOR cambiar el color con la función master)
- **IR:** (fig.6) (IR SENSOR)
- Conecte la clavija (E) del cable de alimentación del transformador a una toma de corriente alterna 230V 50/60Hz.
- **K-PAD IR** se tiene que instalar perpendicularmente en la superficie del postigo y a una distancia preestablecida como indicado en la tabla (T1)
- Para la instalación de **K-PAD IR** en el interior de estructuras con postigos cuyo acabado sea blanco reflectante, brillante, cubierto de espejos aunque también con superficies resplandecientes. Los valores indicados en la tabla (T1) pueden variar. Por lo tanto, se aconseja llevar a cabo una prueba preliminar de funcionamiento antes de efectuar la instalación definitiva del producto.
- Para aumentar la distancia de intervención de **K-PAD IR**, es posible aplicar en la puerta en correspondencia de los sensores el adhesivo reflectante (I) en el embalaje.
- Conectar **K-PAD** únicamente a un alimentador de seguridad con tensión constante de 24 Vdc (suministrado por separado) y con una potencia de al menos 10% más en relación a la carga total. Para el cálculo de la carga total hay que controlar los datos de la placa de características impresa en la etiqueta del producto.
- En caso de tener que conectar más de un aparato de alimentación, asegurarse de que la suma total de las potencias recibidas por los aparatos (controlar los datos de la placa de características que aparecen en la etiqueta del producto) no supere la máxima admitida por el convertidor.

Domus Line cubre la garantía solo si se emplea el convertidor proporcionado como suministro eléctrico

#### **FUNCIONAMIENTO K-PAD SDM:**

El encendido y apagado del aparato simplemente llevando la mano al interruptor IR-sensibles (C), manteniendo una mano firme al frente de la misma, se puede ajustar la intensidad de la luz. Un breve destello de la luz pública indica la consecución de la máxima luminosidad.

El nivel de luminosidad ajustado quedará memorizado hasta la próxima regulación.

La salida (output cable) del **K-PAD SDM** puede controlar una carga de máx. 60W @ 24Vdc incluido la absorción del aparato (fig.4).

#### **FUNCIONAMIENTO K-PAD SLAVE:**

**K-PAD SLAVE (F)** es un foco desprovisto de interruptor, por lo que para encenderlo es necesario utilizar un interruptor remoto que puede estar presente en el **K-PAD SDM** (cableado en versión MASTER) como se representa en la figura 4 o bien un interruptor separado conectado en el primario del convertidor como se representa en la figura 3, o a una toma controlada en la que se conecta el convertidor.

#### **FUNCIONAMIENTO K-PAD IR:**

El encendido y apagado del aparato se produce simplemente con la apertura y cierre de la puerta que se encuentra frente al sensor (G). **K-PAD IR** permanece en funcionamiento durante 8 segundos después de que el cierre de la puerta, también tiene un programa de seguridad que lo desconecta después de 2 horas de funcionamiento continuo.

**ATENCIÓN: K-PAD SDM / K-PAD IR** tiene que ser conectado directamente al alimentador electrónico y no tiene que ser conectado nunca después de otros interruptores electrónicos.

El sensor no debe instalarse cerca de fuentes electromagnéticas, de fuentes de calor o expuesto directamente a la luz del sol.

#### **FUNCIONAMIENTO VERSIÓN WHC (cambia color):**

**POLAR SE WHC2** dispone de una fuente luminosa con 2 temperaturas de color seleccionables (3000-4000K). Para efectuar dicha selección, proceda de la siguiente manera: Efectúe 3 movimientos rápidos de la mano frente al sensor (C) con la lámpara encendida, de esta manera se puede seleccionar la temperatura de color deseada.

#### **PRECAUCIÓN:**

El módulo LED, el cable de alimentación y cualquier interruptor electrónico de éste aparato no se sustituye y por lo tanto en caso de fallo debe reemplazarse toda la unidad.

#### **GARANTÍA:**

La garantía del aparato es válida solamente si se lo alimenta con un alimentador proporcionado por DOMUS Line. Las condiciones generales de garantía de este aparato están a disposición en [www.domusline.com](http://www.domusline.com)

## AVVERTENZA

La sicurezza è garantita se si seguono queste istruzioni e pertanto è necessario conservarle. L'installazione può richiedere il coinvolgimento di personale qualificato. Prima di procedere all'installazione dell'apparecchio assicurarsi che le condizioni ambientali siano conformi e idonee alle caratteristiche del prodotto. Prima di ogni operazione sull'apparecchio, disinserire la tensione di rete.

## CONFIGURAZIONI:

Le istruzioni per l'installazione e l'uso contenute in questo manuale sono valide per più configurazioni dell'apparecchio **K-PAD** tra le quali vi sono delle differenze.

Il modello **K-PAD SDM** (touch sensor) si riferisce alla configurazione dell'apparecchio che integra un interruttore elettronico dimmerabile, **K-PAD IR** è dotato di sensore elettronico di prossimità con funzione di interruttore fine corsa per l'installazione interno vano che funziona con l'apertura e la chiusura delle ante le quali riflettono il segnale ad infrarossi emesso dal sensore **IR**.

Il modello **K-PAD** si riferisce alla configurazione dell'apparecchio che non integra nessun interruttore o sensore.

## INSTALLAZIONE:

- Fissare la staffa (A) nella posizione desiderata utilizzando le viti in confezione (B). Per una corretta installazione dell'apparecchio, posizionare la staffa (A) in appoggio alla parete e perpendicolare ad essa (fig. 1-2).
- Eseguire il collegamento elettrico dei farette all'alimentatore utilizzando le prolunghie (D) fornite in confezione e rispettando i seguenti schemi di collegamento:

- **SLAVE:** (fig.3) (senza interruttore)
- **SDM:** (fig.4) (TOUCH SENSOR con funzione master)
- **WHC2:** (fig.5) (TOUCH SENSOR CAMBIA COLORE con funzione master)
- **IR:** (fig.6) (IR SENSOR)
- Collegare la spina (E) dell'alimentatore ad una presa di corrente alternata 230V 50/60Hz.
- **K-PAD IR** (fig.6) deve essere installato ad una distanza prestabilita come indicato nella tabella (T1)
- Per la installazione di **K-PAD IR** su vani con ante la cui finitura è bianco riflettente, finiture brillanti o specchianti comunque con superfici con finiture non opache, i valori riportati in tabella (T1) possono variare. Si consiglia pertanto di effettuare un test preliminare di funzionamento prima della installazione definitiva del prodotto.
- Per aumentare la distanza di intervento del **K-PAD IR**, è possibile applicare sull'anta in corrispondenza dei sensori il bollino riflettente (I) fornito in confezione.
- Collegare **K-PAD** solo ad un alimentatore di sicurezza in tensione costante a 24Vdc (fornito separatamente) e con una potenza almeno del 10% superiore al carico totale. Per il calcolo del carico totale controllare il dato di targa stampato sull'etichetta del prodotto.
- Nel caso in cui si debba collegare più di un apparecchio all'alimentatore, assicurarsi che la somma totale delle potenze assorbite dagli apparecchi (controllare i dati targa riportati sull'etichetta del prodotto), non superi quella massima ammessa dal Converter.
- DOMUS Line garantisce il prodotto solo se alimentato con Converter di propria fornitura.

**FUNZIONAMENTO K-PAD SDM:**

L'accensione e lo spegnimento dell'apparecchio avviene semplicemente avvicinando la mano all'interruttore sensibile IR (C), mantenendo la mano ferma di fronte allo stesso, si può regolare l'intensità della luce. Un breve lampeggio del faretto indica il raggiungimento della massima luminosità.

Il livello di luminosità ottenuto sarà memorizzato fino alla successiva regolazione.

L'uscita (output cable) del **K-PAD SDM** può pilotare un carico di max. 60W @ 24Vdc incluso l'assorbimento dell'apparecchio (fig.4).

**FUNZIONAMENTO K-PAD SLAVE:**

**K-PAD SLAVE** (F) è un faretto privo di interruttore, quindi l'accensione dello stesso deve avvenire tramite un'interruttore remoto che può essere presente sul **K-PAD SDM** (cablato in versione MASTER) come rappresentato in figura 4 oppure può essere affidata ad un'interruttore separato collegato sul primario del converter come rappresentato in figura 3, o ad una presa comandata sulla quale collegare il converter.

**FUNZIONAMENTO K-PAD IR:**

L'accensione e lo spegnimento dell'apparecchio avviene semplicemente con l'apertura e chiusura dell'anta che si trova di fronte il sensore (G). **K-PAD IR** rimane in funzione per 8 secondi dopo la chiusura dell'anta, inoltre è provvisto di un programma di sicurezza che lo spegne dopo 2 ore di funzionamento continuo.

**ATTENZIONE: K-PAD SDM / K-PAD IR** devono essere collegati direttamente all'alimentatore e non devono mai essere collegati a valle di altri interruttori elettronici. Non installare mai l'apparecchio vicino a fonti elettromagnetiche, a fonti di calore o con il sensore esposto direttamente alla luce.

**FUNZIONAMENTO VERSIONE WHC2 (cambia colore):**

**K-PAD WHC2** dispone di una sorgente luminosa con 2 temperature colore selezionabili (3000-4000K). Per effettuare tale selezione procedere nel seguente modo: Effettuare 3 movimenti rapidi della mano di fronte al sensore (C) a lampada accesa, in questo modo si può selezionare la temperatura colore desiderata.

**ATTENZIONE:**

Il modulo LED, il cavo di alimentazione e qualunque interruttore elettronico di questo apparecchio non sono sostituibili e pertanto in caso di guasto l'intero apparecchio dovrà essere sostituito.

**GARANZIA:**

La garanzia sull'apparecchio è valida solo se alimentato con un alimentatore fornito da DOMUS Line. Le condizioni generali di garanzia di questo apparecchio sono disponibili sul sito [www.domusline.com](http://www.domusline.com)