

# newcomer 2023



ACCOMODA® transFORM

**NEUE  
WEBSITE**

[naber.com](https://naber.com)

**Jetzt  
online!**

**NEWCOMER  
DOWNLOAD:**



**Naber®**  
... inspiriert!



**Follow us!**



LUMICA® AstraLED SE



ARMATE® Namor



ACCOMODA® transFORM

## Neue Akzente für einzigartige Küchen

Einzigartige Küchen haben Zubehör, das beeindruckt. Das mit Charme auftritt, in puncto Funktionalität und Design gleichermaßen überzeugt – und von Naber stammt! Der **Newcomer** bietet eine reiche Auswahl.

Die Titelseite zeigt **ACCOMODA® transFORM**, das flexible Regal- und Relingsystem mit vielfältigen Aufbewahrungsstrukturen. Ein wirkungsvoller Eyecatcher, besonders wenn die Profileisten mit LED-Stripes (**LIC-System kompatibel!**) hinterleuchtet sind.

Ebenfalls dabei: die neuen Naber Armaturen **ARMATE® Namor** aus Volledelstahl mit Laminarstrahlregler, perfekt gestaltet, dezent elegant und dennoch überraschend präsent. Ein weiterer Blickfang sind die außergewöhnlichen neuen **LUMICA® Leuchten**, wie die nur 5 mm flache Aluminium-Unterbodenleuchte **AstraLED SE** und die neuartige Multitasking-Unterbauleuchte **Unika**.

Bei den Smart Home-Komponenten ist die sprachgesteuerte Armatur **ARMATE® E-GO Voice** nicht zu übersehen. In der Interieur-Warengruppe **TABLON®** gibt es **neue Stühle und Hocker** in klarem skandinavischem Design mit strapazierfähigen, nachhaltig gewonnenen Bezügen in trendgemäßen Farben.

Übrigens: Unser wichtigster Newcomer ist die komplett neugestaltete **Website** mit dem in allen Bereichen optimierten **Naber Webshop**. Topaktuell, übersichtlich und ideenreich!

Lassen Sie sich inspirieren – wählen Sie Ihre neuen Akzente!



ACCOMODA® transFORM



ARMATE® E-GO Voice



LUMICA® Unika 1 Farbwechsel LED

## Inhalt

- NABER-CONTURA®  
Spülen
- ARMATE®  
Armaturen
- SELECTAkit®  
Abfallsammler
- LUMICA®  
Lichttechnik
- CON-AKTIV®  
Steckdosen
- STOREX®  
Schrankausstattung
- ACCOMODA®  
Nischenausstattung
- COMPAIR®  
Lüftungstechnik
- MONTEC®  
Montagematerial
- TABLON®  
Interieur



### Corno Basso PR

Das reduzierte Design des umlaufenden Beckenrandes setzt sich in der integrierten Armaturenbank der Corno Basso PR Serie fort. Damit überzeugt jedes Einbauspülenmodell durch modernen Minimalismus. Empfehlenswerte Kombinationen von Spüle und Armatur sind als Set-Angebot aufgeführt. Die geradlinigen und symmetrischen Edelstahlspülen eignen sich hervorragend für den flächenbündigen und flachaufliegenden Einbau. Beide Optionen sichern einen harmonischen Übergang zur Arbeitsplatte. Die Corno Basso PR Modelle weisen die für die Corno-Serien typischen kleinen Becken- und Randradien auf. Dank der erstklassigen Verarbeitung des Werkstoffs Edelstahl sind sie absolut strapazierfähig und pflegeleicht.



Artikel-Nr. 5011250

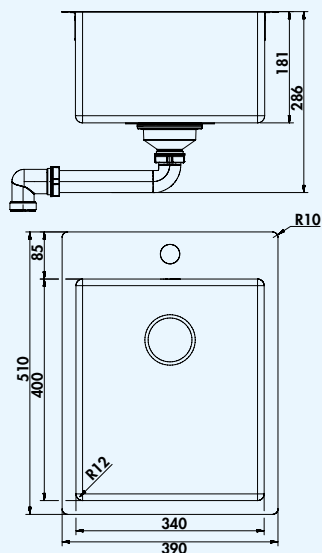

### Corno Basso PR2

Einbauspüle. Einzelbecken. 3 1/2" Ab- und Überlaufgarnitur.  
**Flacher Rand: auch geeignet für den flächenbündigen Einbau**  
– geeignet für Arbeitsplattenstärken von 10 mm bis 40 mm  
– Ausschnittmaß ca. 375 x 495 mm (Einbauspüle)



1013144 Edelstahl 440,34 **524,00 €**

1041146 Set (Spüle u. Armatur Arco 1) 615,05 **731,91 €**

#### Optionales Zubehör

1013044 Abtropfblett groß, Edelstahl 199,16 **237,00 €**

1013043 Abtropfblett klein, Edelstahl 178,99 **213,00 €**

1013045 Schneidbrett aus Kunststoff, weiß 115,13 **137,00 €**

1013041 Filo Abtropfgitter, Edelstahl 63,53 **75,60 €**

#### Empfehlungen

5011250 Arco 1, chrom, Hochdruck 174,71 **207,90 €**





Artikel-Nr. 5011250

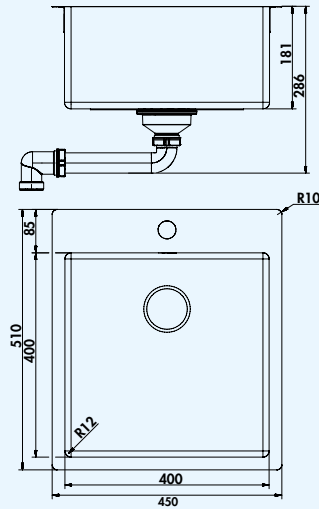

### Corno Basso PR3

Einbauspüle. Einzelbecken. 3½" Ab- und Überlaufgarnitur.  
**Flacher Rand: auch geeignet für den flächenbündigen Einbau**  
– geeignet für Arbeitsplattenstärken von 10 mm bis 40 mm  
– Ausschnittmaß ca. 435 x 495 mm (Einbauspüle)

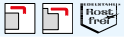

1013145	Edelstahl	478,99	<b>570,00 €</b>
1041147	Set (Spüle u. Armatur Arco 1)	626,72	<b>745,80 €</b>

#### Optionales Zubehör

1013044	Abtropfblett groß, Edelstahl	199,16	<b>237,00 €</b>
1013043	Abtropfblett klein, Edelstahl	178,99	<b>213,00 €</b>
1013045	Schneidbrett aus Kunststoff, weiß	115,13	<b>137,00 €</b>
1013041	Filo Abtropfgitter, Edelstahl	63,53	<b>75,60 €</b>

#### Empfehlungen

5011250	Arco 1, chrom, Hochdruck	174,71	<b>207,90 €</b>
---------	--------------------------	--------	-----------------



## Namor

**NEU!**

Die hochwertige Edelstahl Armaturenserie Namor steht für drei zeitgemäße Designkonzepte und garantiert in allen Formgebungen maximalen Komfort. Ob stilvoll geradlinig, selbstbewusst L-förmig oder elegant C-förmig – Namor Küchenarmaturen überzeugen durch ästhetische Perfektion und technische Präzision. In jedem Design punkten die Namor Armaturen mit ihrem schlanken Hebel und ihren Farbgebungen Edelstahl und Schwarz matt. Jedes Design umfasst zwei Ausführungen: die Armatur mit schwenkbarem Auslauf und die Armatur mit schwenkbarer und herausziehbarer Schlauchbrause. Bei fünf Jahren Herstellergarantie bieten wir einen flächendeckenden Kundendienst in Deutschland und Österreich.

**Edelstahl**

**5 Jahre Herstellergarantie (außer auf Verschleißteile)**

**Werkkundendienst in Deutschland und Österreich**

**Voraussichtlich lieferbar ab Januar 2024.**

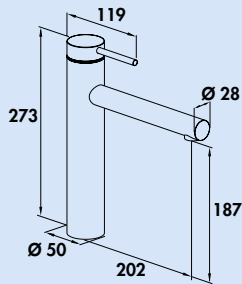

## Namor 1



Einhebelmischer. Mit schwenkbarem Auslauf, Laminarstrahlregler und Keramikkartusche.  
– Schwenkbereich 120°  
– Bohr-Ø 35 mm

5025001	Edelstahl, Hochdruck	284,87	<b>339,00 €</b>
5025002	schwarz matt, Hochdruck	327,73	<b>390,00 €</b>

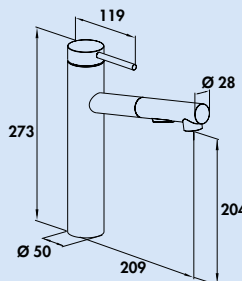

## Namor 2



Einhebelmischer. Mit **schwenk-/herausziehbarer** Schlauchbrause (Strahl/Brause umstellbar), Laminarstrahlregler und Keramikkartusche.  
– Schwenkbereich 120°  
– Bohr-Ø 35 mm  
– Brauseschlauch: einfache Klick-Befestigung

5025003	Edelstahl, Hochdruck	388,24	<b>462,01 €</b>
5025004	schwarz matt, Hochdruck	444,54	<b>529,00 €</b>

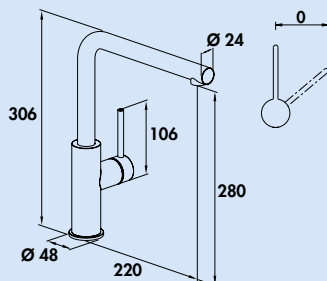

## Namor 3



Einhebelmischer. Mit schwenkbarem Auslauf, seitlichem Hebel, Laminarstrahlregler und Keramikkartusche.  
– Schwenkbereich 120°  
– Bohr-Ø 35 mm

5025005	Edelstahl, Hochdruck	259,66	<b>309,00 €</b>
5025006	schwarz matt, Hochdruck	298,32	<b>355,00 €</b>

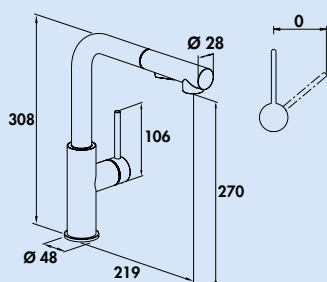

## Namor 4



Einhebelmischer. Mit **schwenk-/herausziehbarer** Schlauchbrause (Strahl/Brause umstellbar), seitlichem Hebel, Laminarstrahlregler und Keramikkartusche.  
– Schwenkbereich 120°  
– Bohr-Ø 35 mm  
– Brauseschlauch: einfache Klick-Befestigung

5025007	Edelstahl, Hochdruck	344,54	<b>410,00 €</b>
5025008	schwarz matt, Hochdruck	396,64	<b>472,00 €</b>

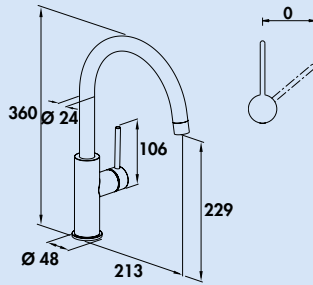

### Namor 5



Einhebelmischer. Mit schwenkbarem Auslauf, seitlichem Hebel, Laminarstrahlregler und Keramikkartusche.  
 – Schwenkbereich 120°  
 – Bohr-Ø 35 mm

5025009	Edelstahl, Hochdruck	259,66	309,00 €
5025010	schwarz matt, Hochdruck	298,32	355,00 €

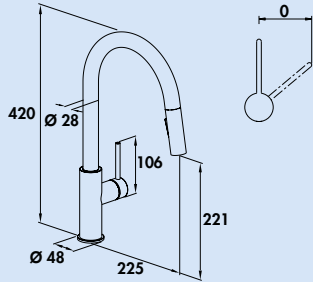

### Namor 6



Einhebelmischer. Mit **schwenk-/herausziehbarer** Schlauchbrause (Strahl/Brause umstellbar), seitlichem Hebel, Laminarstrahlregler und Keramikkartusche.  
 – Schwenkbereich 120°  
 – Bohr-Ø 35 mm  
 – Brauseschlauch: einfache Klick-Befestigung

5025011	Edelstahl, Hochdruck	344,54	410,00 €
5025012	schwarz matt, Hochdruck	396,64	472,00 €



## Drive

Antrieb als Charaktereigenschaft. Die Drive Armaturen hegen ein Faible für ihr Tagewerk. Erhaben warten sie auf die nächste Aufgabe und überzeugen, scheinbar mühelos, durch Harmonie und Eleganz.

Die Drive 1, 1S, 2 und 5 beinhalten in der Hochdruck-Variante einen **Verbrüh-**  
**schutz**, der es erlaubt, eine Höchsttemperatur an der Kartusche einzustellen.

**5 Jahre Herstellergarantie (außer auf Verschleißteile)**

**Ihren Anspruch auf Kundenservice in der Garantiezeit regeln wir individuell nach  
Absprache.**

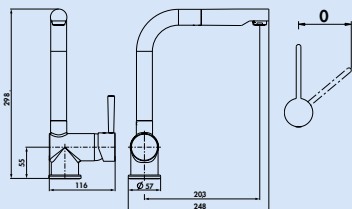

## Drive 2



Einhebelmischer. Mit **schwenk-/herausziehbarem** Auslauf, seitlichem Hebel und  
Keramikkartusche.

- **Verbrüh-**schutz (Höchsttemperatur an der Kartusche einstellbar)
- Schwenkbereich 360°
- Bohr-Ø 35 mm

<b>5011064</b> chrom, Hochdruck	193,28	<b>230,00 €</b>
<b>5011087</b> chrom, Niederdruck <b>⚡</b>	215,13	<b>256,00 €</b>
<b>5011065</b> edelstahlfarbig, Hochdruck	221,85	<b>264,00 €</b>
<b>5011088</b> edelstahlfarbig, Niederdruck <b>⚡</b>	242,86	<b>289,00 €</b>
<b>5011096</b> schwarz matt, Hochdruck <b>NEU!</b>	223,53	<b>266,00 €</b>





**E-GO Voice**

**NEU!**

Smarte Funktionen an der Spüle für das Plus an Hygiene: Zusätzlich zur mechanischen und digitalen Bedienung lässt sich E-GO Voice auch berührungslos per Sprache steuern. Für diesen Bedienkomfort muss die formschöne Küchenarmatur ins häusliche WLAN eingebunden sein. Die programmierbaren Sprachbefehle werden als Routinen in Google Home oder Amazon Alexa hinterlegt. Mit der leicht zu handhabenden S-FLOW-App lassen sich Spülprogramme abrufen, die Durchflussmenge pro Minute lässt sich festlegen oder eine Kindersicherung einrichten. Für Bewegungsfreiheit an der Spüle sorgt die herausziehbare Geschirrbrause mit zwei Strahlarten. Inklusive Wassersparfunktion. Wahlweise in Chrom oder Schwarz matt.

**5 Jahre Herstellergarantie (außer auf Verschleißteile)**

**Werkskundendienst**



**Voraussichtlich lieferbar ab März 2024.**

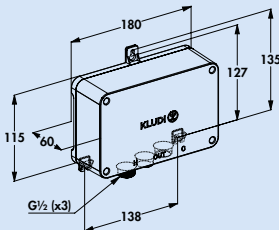
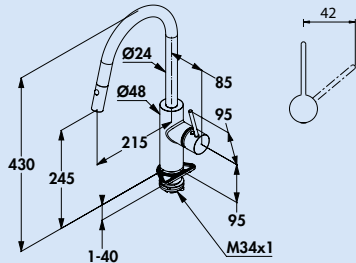

**E-GO Voice**



Einhebelmischer. Mit **schwenk-/herausziehbarer** Schlauchbrause (Strahl/Brause umstellbar) und elektronischer Kartusche mit **Heißwasserbegrenzung** (per App einstellbar). Inkl. Sprachsteuerung und mechanischer Bedienung.

- wahlweise per Sprachsteuerung (verbunden über WLAN mit Amazon Alexa/ Google Home), S-FLOW-APP oder manuell bedienbar
- Voice Control: programmierbare Sprachbefehle zur berührungslosen Bedienung
- zwei individuell voreingestellte Wassermengen sind über den digitalen Hebel abrufbar
- die S-FLOW-APP beinhaltet eine mögliche Kindersicherung und informiert zudem über Wasser- und Energieverbräuche
- Schwenkbereich 360°
- Bohr-Ø 35 mm
- inkl. DO-IT Anschlusschläuche
- inkl. CLICK-IT Schlauchgewicht

<b>5023140</b> chrom, mit Netzstecker, Hochdruck	1668,07 <b>1985,00 €</b>
<b>5023141</b> schwarz matt, mit Netzstecker, Hochdruck	2092,44 <b>2490,00 €</b>



**Cox® Base Q+**

**NEU! Quooker®**

Das Cox®-Base-Q+-System ist ideal geeignet zur gemeinsamen Montage von einem Cox® Base 360 S mit verschiedenen Quooker-Reservoirs wie dem CUBE, PRO3, COMBI und COMBI+. Die perfekt aufeinander abgestimmten Bausteine sorgen für eine platzsparende Anordnung aller notwendigen Komponenten in einem Spülenunterschrank der **Breite 600 mm**.

Die Montage erfolgt in nur wenigen Schritten und dabei kann maximal flexibel auf die gegebene Einbausituation reagiert werden. Im hinteren Bereich ist ausreichend Platz für Wasseranschlüsse sowie Schlauch- und Kabelführung. **Zudem kann die Positionierung der Reservoirs links oder auch rechts am Cox® Base erfolgen.**

Optional kann ein Halter zur Aufnahme des Cube-Filters bestellt werden.

Behälter-Bestückungssystem/Liter	
Korpus	600

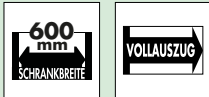
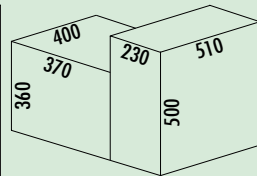

**Cox® Base Q+ 360 S/370-1**

**Quooker®**

Zur Positionierung in einem Spülenunterschrank in der **Breite 600 mm**.

- **einfache, schnelle und flexible Montage**
- **Positionierung der Reservoirs links oder auch rechts am Cox® Base möglich**
- stabile Konstruktion zur Montage an der Korpusseitenwand, Frontblende und auf dem Unterboden
- integriertes Schlauch- und Kabelmanagement
- einfacher Austausch des CO<sub>2</sub>-Zylinders
- Quooker-System kann **vor dem Schrank** eingerichtet und angeschlossen werden. **Die dafür benötigten Verlängerungsschläuche sind als Zubehör unten aufgeführt und können direkt bei Quooker bestellt werden.**
- Abfallvolumen 22 Liter
- **Abfallsystem mit Softeinzug und Dämpfung**

8013378 anthrazit, H 360 mm 499,16 **594,00 €**

**Optionales Zubehör**

1051017 Raumspar-Verbinder, weiß 5,63 **6,70 €**

8013367 Halterung für CUBE-Filter, anthrazit 68,07 **81,00 €**

**VERLKALT** Zulaufverlängerung für den PRO3, 700 mm

**VERLEQ60** Verlängerung Kochendwasserschlauch zum Hahn, 600 mm

**VERLCUBE** Verlängerung Zulauf CUBE, 1500 mm

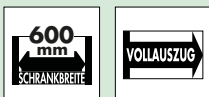
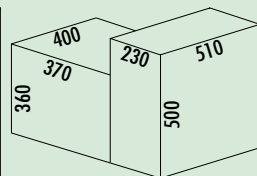

**Cox® Base Q+ 360 S/370-2**

**Quooker®**

Zur Positionierung in einem Spülenunterschrank in der **Breite 600 mm**.

- **einfache, schnelle und flexible Montage**
- **Positionierung der Reservoirs links oder auch rechts am Cox® Base möglich**
- stabile Konstruktion zur Montage an der Korpusseitenwand, Frontblende und auf dem Unterboden
- integriertes Schlauch- und Kabelmanagement
- einfacher Austausch des CO<sub>2</sub>-Zylinders
- Quooker-System kann vor dem Schrank eingerichtet und angeschlossen werden. **Die dafür benötigten Verlängerungsschläuche sind als Zubehör unten aufgeführt und können direkt bei Quooker bestellt werden.**
- Abfallvolumen 20 (2 x 10) Liter
- **Abfallsystem mit Softeinzug und Dämpfung**

8013379 anthrazit, H 360 mm 499,16 **594,00 €**

**Optionales Zubehör**

8013312 Biodeckel, anthrazit, für 4/ 6/ 7/ 10/ 12,5 Liter 14,79 **17,60 €**

1051017 Raumspar-Verbinder, weiß 5,63 **6,70 €**

8013367 Halterung für CUBE-Filter, anthrazit 68,07 **81,00 €**

**VERLKALT** Zulaufverlängerung für den PRO3, 700 mm

**VERLEQ60** Verlängerung Kochendwasserschlauch zum Hahn, 600 mm

**VERLCUBE** Verlängerung Zulauf CUBE, 1500 mm

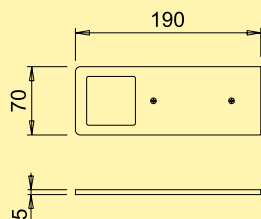

### AstraLED SE alufarbig



Unterbodenleuchte. Aluminiumgehäuse, 5 mm. Ausleuchtung ohne sichtbare LED-Punkte mit integriertem Touch Schalter.

**Einzelleuchte ohne Schalter oder mit LED Touch Schalter und Dimmer (m. LED Touch S. D.)**

- 5 Watt, 24 V, zwei Farbbereiche: **3000 K** warmweiß, **3900 K** neutralweiß
- 65 Lumen/Watt
- Helligkeit stufenlos dimmbar durch LED Touch Schalter und Dimmer
- 150 mm Zuleitung, 2000 mm Verbindungsleitung mit Ministecksystem
- zusätzliche Memoryfunktion: die letzte Einstellung wird gespeichert

**Set-2,-3,-5 mit LED Touch Schalter und Dimmer bestehend aus:**

- 1, 2 oder 4 Einzelleuchten ohne Schalter (7063314/7063343)
- 1 Einzelleuchte mit LED Touch Schalter und Dimmer (7063315/7063344)
- 1 LED Konverter 2430 (7062250)
- erweiterbar auf 6 Leuchten

**Dieses Produkt enthält eine Lichtquelle der Energieeffizienzklasse F.**

<b>7063314</b> Einzelleuchte o. S., <b>3000 K</b> warmweiß	48,32	<b>57,50 €</b>
<b>7063315</b> Einzelleuchte m. LED Touch S. D., <b>3000 K</b> warmweiß	99,16	<b>118,00 €</b>
<b>7063316</b> Set-2, <b>3000 K</b> warmweiß	169,75	<b>202,00 €</b>
<b>7063317</b> Set-3, <b>3000 K</b> warmweiß	210,08	<b>250,00 €</b>
<b>7063319</b> Set-5, <b>3000 K</b> warmweiß	305,04	<b>363,00 €</b>

<b>7063343</b> Einzelleuchte o. S., <b>3900 K</b> neutralweiß	48,32	<b>57,50 €</b>
<b>7063344</b> Einzelleuchte m. LED Touch S. D., <b>3900 K</b> neutralweiß	99,16	<b>118,00 €</b>
<b>7063345</b> Set-2, <b>3900 K</b> neutralweiß	169,75	<b>202,00 €</b>
<b>7063346</b> Set-3, <b>3900 K</b> neutralweiß	210,08	<b>250,00 €</b>
<b>7063347</b> Set-5, <b>3900 K</b> neutralweiß	305,04	<b>363,00 €</b>

#### Optionales Zubehör

<b>7062252</b> LED Verbindungsleitung 24, weiß, L 2000 mm	4,71	<b>5,60 €</b>
---	------	---------------

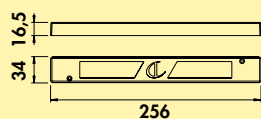

### LED Konverter 2430



- 30 Watt, 24 VDC
- mit 9-fach Verteiler
- 2000 mm Netzanschlussleitung
- Anschlusswerte (Watt) der einzelnen Leuchten beachten

<b>7062250</b> weiß	61,43	<b>73,10 €</b>
---------------------	-------	----------------

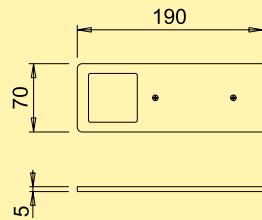

### AstraLED SE schwarz matt



Unterbodenleuchte. Aluminiumgehäuse, 5 mm. Ausleuchtung ohne sichtbare LED-Punkte mit integriertem Touch Schalter.

**Einzelleuchte ohne Schalter oder mit LED Touch Schalter und Dimmer (m. LED Touch S. D.)**

- 5 Watt, 24 V, zwei Farbbereiche: **3000 K** warmweiß, **3900 K** neutralweiß
- 65 Lumen/Watt
- Helligkeit stufenlos dimmbar durch LED Touch Schalter und Dimmer
- 150 mm Zuleitung, 2000 mm Verbindungsleitung mit Ministecksystem
- zusätzliche Memoryfunktion: die letzte Einstellung wird gespeichert

**Set-2,-3,-5 mit LED Touch Schalter und Dimmer bestehend aus:**

- 1, 2 oder 4 Einzeleuchten ohne Schalter (7063333/7063348)
- 1 Einzeleuchte mit LED Touch Schalter und Dimmer (7063334/7063349)
- 1 LED Konverter 2430 (7062250)
- erweiterbar auf 6 Leuchten

**Dieses Produkt enthält eine Lichtquelle der Energieeffizienzklasse F.**

<b>7063333</b> Einzeleuchte o. S., <b>3000 K</b> warmweiß	58,82	<b>70,00 €</b>
<b>7063334</b> Einzeleuchte m. LED Touch S. D., <b>3000 K</b> warmweiß	109,24	<b>130,00 €</b>
<b>7063335</b> Set-2, <b>3000 K</b> warmweiß	181,51	<b>216,00 €</b>
<b>7063336</b> Set-3, <b>3000 K</b> warmweiß	227,31	<b>270,50 €</b>
<b>7063337</b> Set-5, <b>3000 K</b> warmweiß	333,61	<b>397,00 €</b>

<b>7063348</b> Einzeleuchte o. S., <b>3900 K</b> neutralweiß	58,82	<b>70,00 €</b>
<b>7063349</b> Einzeleuchte m. LED Touch S. D., <b>3900 K</b> neutralweiß	109,24	<b>130,00 €</b>
<b>7063350</b> Set-2, <b>3900 K</b> neutralweiß	181,51	<b>216,00 €</b>
<b>7063351</b> Set-3, <b>3900 K</b> neutralweiß	227,31	<b>270,50 €</b>
<b>7063352</b> Set-5, <b>3900 K</b> neutralweiß	333,61	<b>397,00 €</b>

**Optionales Zubehör**

<b>7062252</b> LED Verbindungsleitung 24, weiß, L 2000 mm	4,71	<b>5,60 €</b>
---	------	---------------

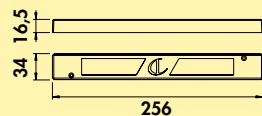

### LED Konverter 2430



- 30 Watt, 24 VDC
- mit 9-fach Verteiler
- 2000 mm Netzanschlussleitung
- Anschlusswerte (Watt) der einzelnen Leuchten beachten

<b>7062250</b> weiß	61,43	<b>73,10 €</b>
---------------------	-------	----------------





**NEU!**

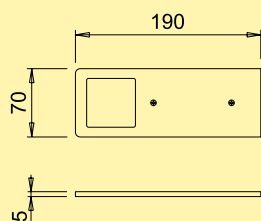

### AstraLED SE weiß



Unterbodenleuchte. Aluminiumgehäuse, 5 mm. Ausleuchtung ohne sichtbare LED-Punkte mit integriertem Touch Schalter.

**Einzelleuchte ohne Schalter oder mit LED Touch Schalter und Dimmer (m. LED Touch S. D.)**

- 5 Watt, 24 V, zwei Farbbereiche: **3000 K** warmweiß, **3900 K** neutralweiß
- 65 Lumen/Watt
- Helligkeit stufenlos dimmbar durch LED Touch Schalter und Dimmer
- 150 mm Zuleitung, 2000 mm Verbindungsleitung mit Ministecksystem
- zusätzliche Memoryfunktion: die letzte Einstellung wird gespeichert

**Set-2,-3,-5 mit LED Touch Schalter und Dimmer bestehend aus:**

- 1, 2 oder 4 Einzelleuchten ohne Schalter (7063338/7063353)
- 1 Einzelleuchte mit LED Touch Schalter und Dimmer (7063339/7063354)
- 1 LED Konverter 2430 (7062250)
- erweiterbar auf 6 Leuchten

**Dieses Produkt enthält eine Lichtquelle der Energieeffizienzklasse F.**

<b>7063338</b> Einzelleuchte o. S., <b>3000 K</b> warmweiß	58,82	<b>70,00 €</b>
<b>7063339</b> Einzelleuchte m. LED Touch S. D., <b>3000 K</b> warmweiß	109,24	<b>130,00 €</b>
<b>7063340</b> Set-2, <b>3000 K</b> warmweiß	181,51	<b>216,00 €</b>
<b>7063341</b> Set-3, <b>3000 K</b> warmweiß	227,31	<b>270,50 €</b>
<b>7063342</b> Set-5, <b>3000 K</b> warmweiß	333,61	<b>397,00 €</b>

<b>7063353</b> Einzelleuchte o. S., <b>3900 K</b> neutralweiß	58,82	<b>70,00 €</b>
<b>7063354</b> Einzelleuchte m. LED Touch S. D., <b>3900 K</b> neutralweiß	109,24	<b>130,00 €</b>
<b>7063355</b> Set-2, <b>3900 K</b> neutralweiß	181,51	<b>216,00 €</b>
<b>7063356</b> Set-3, <b>3900 K</b> neutralweiß	227,31	<b>270,50 €</b>
<b>7063357</b> Set-5, <b>3900 K</b> neutralweiß	333,61	<b>397,00 €</b>

#### Optionales Zubehör

<b>7062252</b> LED Verbindungsleitung 24, weiß, L 2000 mm	4,71	<b>5,60 €</b>
---	------	---------------

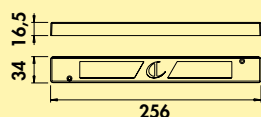

### LED Konverter 2430



- 30 Watt, 24 VDC
- mit 9-fach Verteiler
- 2000 mm Netzanschlussleitung
- Anschlusswerte (Watt) der einzelnen Leuchten beachten

<b>7062250</b> weiß	61,43	<b>73,10 €</b>
---------------------	-------	----------------



**NEU!**

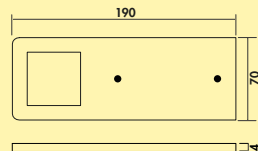

### AstraLED



Unterbodenleuchte. Aluminiumgehäuse, 4 mm.

#### Einzelleuchte ohne Schalter

- 5 Watt, 24 V, 3100 K warmweiß
- 75 Lumen/Watt
- Helligkeit stufenlos dimmbar durch LED Touch Schalter und Dimmer
- 2000 mm Zuleitung, 2000 mm Verbindungsleitung mit Ministecksystem
- zusätzliche Memoryfunktion: die letzte Einstellung wird gespeichert

#### Set-4 mit LED Touch Schalter und Dimmer bestehend aus:

- 4 Einzelleuchten ohne Schalter (7063304)
- 1 LED Touch Schalter und Dimmer (7062189)
- 1 LED Konverter 2430 (7062250)
- erweiterbar auf 6 Leuchten

Dieses Produkt enthält eine Lichtquelle der Energieeffizienzklasse F.

7063304 Einzelleuchte ohne Schalter, Aluminium	55,46	66,00 €
7063300 Set-4, Aluminium	248,74	296,00 €

#### Optionales Zubehör

7062252 LED Verbindungsleitung 24, weiß, L 2000 mm	4,71	5,60 €
--	------	--------

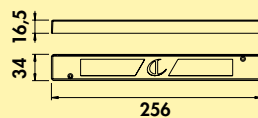

### LED Konverter 2430



- 30 Watt, 24 VDC
- mit 9-fach Verteiler
- 2000 mm Netzanschlussleitung
- Anschlusswerte (Watt) der einzelnen Leuchten beachten

7062250 weiß	61,43	73,10 €
--------------	-------	---------

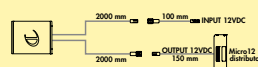

### LED Touch Schalter



- mit 10-fach Verteiler
- 2000 mm Zuleitung
- 2000 mm Verbindungsleitung
- geeignet für 12 V und 24 VDC
- Dimmfunktion: Helligkeit stufenlos dimmbar

7062189 silberfarbig	42,44	50,50 €
----------------------	-------	---------



**NEU!**

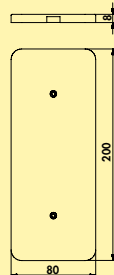
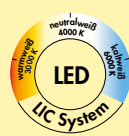

Voraussichtlich lieferbar ab November 2023.

### Pure Farbwechsel LED



Unterbodenleuchte. Kunststoffgehäuse, transluzent weiß. Ausleuchtung ohne sichtbare LED-Punkte. Im ausgeschalteten Zustand ist der gesamte Leuchtenkörper aus transluzentem Kunststoff, weiß glänzend.

#### Einzelleuchte ohne Schalter

- Gehäuse durchschraubbar mit weißen Abdeckkappen
- 3,8 Watt, 12 V
- stufenlose Regelung der Lichtfarbe von **2700 K** warmweiß bis **6500 K** kaltweiß
- Memoryfunktion: die letzte Einstellung wird gespeichert
- Dimmfunktion: Helligkeit stufenlos dimmbar
- max. 80 Lumen/Watt bei **6500 K** kaltweiß
- Steckbuchsen für Ministecksystem im Leuchtengehäuse
- 1800 mm Zuleitung mit Ministecksystem

Design by **STUDIO MORITZ PUTZIER**, Köln.

Dieses Produkt enthält eine Lichtquelle der Energieeffizienzklasse **G**.  
Die passenden Farbwechsel Funktionskonverter und Fernbedienungen für Einzelleuchte ohne Schalter finden Sie im Katalog 1 Seite 276–278/23 DE.

**7063372** weiß 61,34 **72,99 €**

#### Optionales Zubehör

**7061049** LED Verbindungsleitung, weiß, L 1800 mm 4,03 **4,80 €**

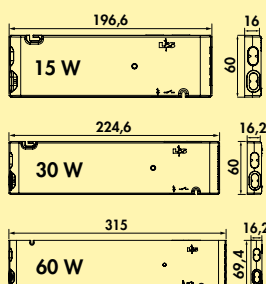
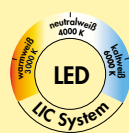

### FW-Funktionskonverter



Der FW-Funktionskonverter für Farbwechsel-Lichtsysteme.

- weiß
- 12 VDC
- max. 36 Watt Belastung je Steckplatz am Konverter
- 2000 mm Netzanschlussleitung
- **schaltbar per Bluetooth-App (Modul 3) oder per optional erhältlicher Funkfernbedienung**

**7061286** Modul 2 (Funk), 15 W, 4-fach Verteiler 95,21 **113,30 €**

**7061271** Modul 2 (Funk), 30 W, 6-fach Verteiler 121,26 **144,30 €**

**7061273** Modul 2 (Funk), 60 W, 6-fach Verteiler 152,69 **181,70 €**

**7061287** Modul 3 (Bluetooth + Funk), 15 W, 4-fach Verteiler 127,56 **151,80 €**

**7061281** Modul 3 (Bluetooth + Funk), 30 W, 6-fach Verteiler 156,30 **186,00 €**

**7061283** Modul 3 (Bluetooth + Funk), 60 W, 6-fach Verteiler 188,66 **224,51 €**

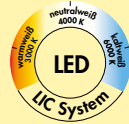

### 1-Kanal Farbwechsel Fernbedienung



- stufenlose Einstellung der Lichttemperatur
- Dimmfunktion
- Auto Memory: Helligkeits- und Lichttemperatureinstellung bleiben gespeichert
- eine Steuerung kann für verschiedene Farbwechsel Konverter verwendet werden
- 8 x 90 x 50 mm (H x L x B)

7061285 weiß

53,61

63,80 €



**NEU!**

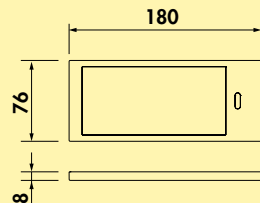

### K-Pad LED



Unterbodenleuchte. Kunststoffgehäuse, Ausleuchtung ohne sichtbare LED-Punkte.

#### Einzelleuchte ohne Schalter oder mit LED Touch Schalter und Dimmer

- 5 Watt, 24 V, 3100 K warmweiß
- 55 Lumen/Watt
- 2000 mm Zuleitung

#### Set-4 mit LED Touch Schalter und Dimmer bestehend aus:

- 3 Einzelleuchten ohne Schalter (7063303)
- 1 Einzelleuchte mit LED Touch Schalter und Dimmer (7063302)
- 1 LED Konverter 2430 (7062250)
- erweiterbar auf 6 Leuchten

**Dieses Produkt enthält eine Lichtquelle der Energieeffizienzklasse F.**

7063303 Einzelleuchte ohne Schalter, edelstahlfarbig 66,39 **79,00 €**

7063302 Einzelleuchte m. LED Touch S. D., edelstahlfarbig 115,13 **137,00 €**

7063301 Set-4, edelstahlfarbig 325,21 **387,00 €**

#### Optionales Zubehör

7062252 LED Verbindungsleitung 24, weiß, L 2000 mm 4,71 **5,60 €**

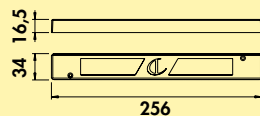

### LED Konverter 2430



- 30 Watt, 24 VDC
- mit 9-fach Verteiler
- 2000 mm Netzanschlussleitung
- Anschlusswerte (Watt) der einzelnen Leuchten beachten

7062250 weiß

61,43

73,10 €



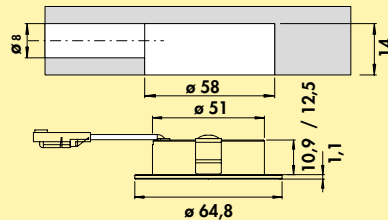

### Anelli LED edelstahlfarbig



Einbauleuchte. Aluminiumgehäuse, Ausleuchtung ohne sichtbare LED-Punkte.

#### Einzelleuchte ohne Schalter

- 4 Watt, 12 V, zwei Farbbereiche: **4000 K** neutralweiß, **3000 K** warmweiß
- 62 Lumen/Watt
- 2000 mm Zuleitung
- Bohr-Ø 58 mm

#### Set-2,-3,-5 ohne Schalter bestehend aus:

- 2, 3 oder 5 Einzelleuchten ohne Schalter (7061324/7063358)
- 1 LED Konverter 20 (7062309)
- erweiterbar auf 5 Leuchten

**Dieses Produkt enthält eine Lichtquelle der Energieeffizienzklasse F.**

**Die passenden Schalter finden Sie im Katalog 1 Seite 407–408/23 DE.**

<b>7061324</b> Einzelleuchte ohne Schalter, <b>4000 K</b> neutralweiß	31,76	<b>37,79 €</b>
<b>7061326</b> Set-2, <b>4000 K</b> neutralweiß	91,60	<b>109,00 €</b>
<b>7061328</b> Set-3, <b>4000 K</b> neutralweiß	127,56	<b>151,80 €</b>
<b>7061330</b> Set-5, <b>4000 K</b> neutralweiß	193,11	<b>229,80 €</b>

<b>7063358</b> Einzelleuchte ohne Schalter, <b>3000 K</b> warmweiß <b>NEU!</b>	31,76	<b>37,79 €</b>
<b>7063360</b> Set-2, <b>3000 K</b> warmweiß <b>NEU!</b>	91,60	<b>109,00 €</b>
<b>7063362</b> Set-3, <b>3000 K</b> warmweiß <b>NEU!</b>	127,56	<b>151,80 €</b>
<b>7063364</b> Set-5, <b>3000 K</b> warmweiß <b>NEU!</b>	193,11	<b>229,80 €</b>

#### Optionales Zubehör

<b>7061049</b> LED Verbindungsleitung, weiß, L 1800 mm	4,03	<b>4,80 €</b>
<b>7061322</b> Anelli Aufbauiring, edelstahlfarbig, 15 mm	4,12	<b>4,90 €</b>

**Voraussichtlich lieferbar ab November 2023.**

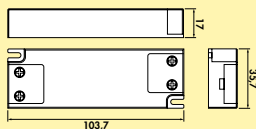

### LED Konverter 20



- 20 Watt, 12 VDC
- mit 6-fach Verteiler
- 2000 mm Netzanschlussleitung
- Anschlusswerte (Watt) der einzelnen Leuchten beachten

<b>7062309</b> grau	46,30	<b>55,10 €</b>
---------------------	-------	----------------

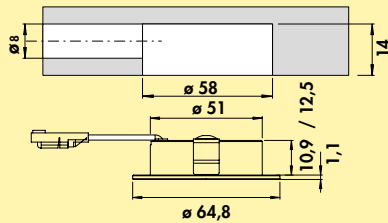

### Anelli LED schwarz matt



Einbauleuchte. Aluminiumgehäuse, Ausleuchtung ohne sichtbare LED-Punkte.

#### Einzelleuchte ohne Schalter

- 4 Watt, 12 V, zwei Farbbereiche: **4000 K** neutralweiß, **3000 K** warmweiß
- 62 Lumen/Watt
- 2000 mm Zuleitung
- Bohr-Ø 58 mm

#### Set-2,-3,-5 ohne Schalter bestehend aus:

- 2, 3 oder 5 Einzelleuchten ohne Schalter (7061325/7063359)
- 1 LED Konverter 20 (7062309)
- erweiterbar auf 5 Leuchten

**Dieses Produkt enthält eine Lichtquelle der Energieeffizienzklasse F.**

Die passenden Schalter finden Sie im Katalog 1 Seite 407–408/23 DE.

<b>7061325</b> Einzelleuchte ohne Schalter, <b>4000 K</b> neutralweiß	31,76	<b>37,79 €</b>
<b>7061327</b> Set-2, <b>4000 K</b> neutralweiß	91,60	<b>109,00 €</b>
<b>7061329</b> Set-3, <b>4000 K</b> neutralweiß	127,56	<b>151,80 €</b>
<b>7061331</b> Set-5, <b>4000 K</b> neutralweiß	193,11	<b>229,80 €</b>

<b>7063359</b> Einzelleuchte ohne Schalter, <b>3000 K</b> warmweiß <b>NEU!</b>	31,76	<b>37,79 €</b>
<b>7063361</b> Set-2, <b>3000 K</b> warmweiß <b>NEU!</b>	91,60	<b>109,00 €</b>
<b>7063363</b> Set-3, <b>3000 K</b> warmweiß <b>NEU!</b>	127,56	<b>151,80 €</b>
<b>7063365</b> Set-5, <b>3000 K</b> warmweiß <b>NEU!</b>	193,11	<b>229,80 €</b>

#### Optionales Zubehör

<b>7061049</b> LED Verbindungsleitung, weiß, L 1800 mm	4,03	<b>4,80 €</b>
<b>7061323</b> Anelli Aufbauring, schwarz matt, 15 mm	4,12	<b>4,90 €</b>

Voraussichtlich lieferbar ab November 2023.

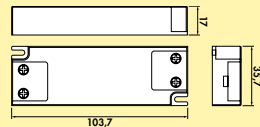

### LED Konverter 20



- 20 Watt, 12 VDC
- mit 6-fach Verteiler
- 2000 mm Netzanschlussleitung
- Anschlusswerte (Watt) der einzelnen Leuchten beachten

<b>7062309</b> grau	46,30	<b>55,10 €</b>
---------------------	-------	----------------



**NEU!**

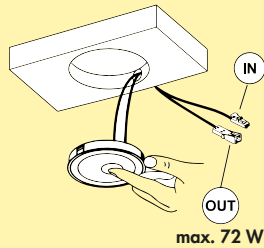
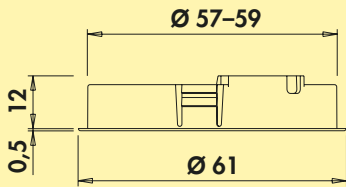
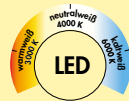
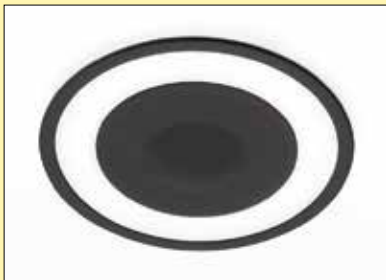

### Kronos Farbwechsel LED



Einbauleuchte. Kunststoffgehäuse, rund, Ausleuchtung ohne sichtbare LED-Punkte mit integriertem Touch Schalter.

#### Einzelleuchte ohne Schalter oder mit LED Touch Schalter und Dimmer (m. LED Touch S. D.)

- 2,8 Watt, 24 V
- Regelung der Lichtfarbe von 2700 K warmweiß bis 3900 K neutralweiß
- Memoryfunktion: die letzte Einstellung wird gespeichert
- Dimmfunktion: Helligkeit stufenlos dimmbar
- max. 80 Lumen/Watt
- 2000 mm Zuleitung
- Bohr-Ø 57–59 mm, Einbautiefe 12 mm
- Anschluss an LED Konverter 2430 (7062250)

Dieses Produkt enthält eine Lichtquelle der Energieeffizienzklasse E.

**7063367** Einzelleuchte m. LED Touch S. D., schwarz matt 100,84 **120,00 €**

**7063366** Einzelleuchte ohne Schalter, schwarz matt 47,06 **56,00 €**

#### Optionales Zubehör

**7062252** LED Verbindungsleitung 24, weiß, L 2000 mm 4,71 **5,60 €**

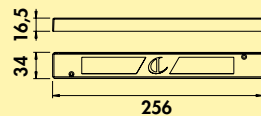

### LED Konverter 2430



- 30 Watt, 24 VDC
- mit 9-fach Verteiler
- 2000 mm Netzanschlussleitung
- Anschlusswerte (Watt) der einzelnen Leuchten beachten

**7062250** weiß 61,43 **73,10 €**

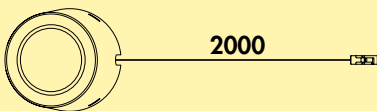
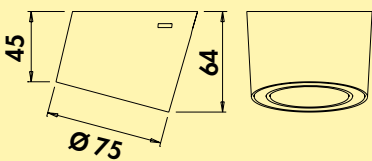
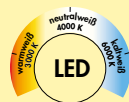

### Unika 1 Farbwechsel LED



Aufbauleuchte. Kunststoffgehäuse, rund, Ausleuchtung ohne sichtbare LED-Punkte.

- 4,5 Watt, 24 V
- Regelung der Lichtfarbe von **2700 K** warmweiß bis **3900 K** neutralweiß (nur in Verbindung mit Unika 2 LED Touch Schalter und Dimmer, 7063369)
- Memoryfunktion: die letzte Einstellung wird gespeichert
- Dimmfunktion: Helligkeit stufenlos dimmbar
- max. 80 Lumen/Watt
- 2000 mm Zuleitung
- Anschluss an LED Konverter 2430 (7062250)

**Dieses Produkt enthält eine Lichtquelle der Energieeffizienzklasse E.**

<b>7063368</b> Einzeleuchte ohne Schalter, schwarz matt	65,55	<b>78,00 €</b>
---	-------	----------------

#### Optionales Zubehör

<b>7062252</b> LED Verbindungsleitung 24, weiß, L 2000 mm	4,71	<b>5,60 €</b>
---	------	---------------

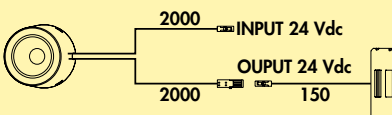
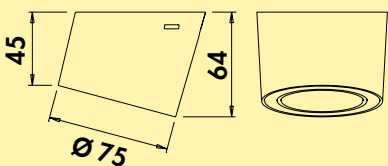

### Unika 2 Farbwechsel LED



Aufbauleuchte. Kunststoffgehäuse, rund, Ausleuchtung ohne sichtbare LED-Punkte mit **integriertem** Touch Schalter.

#### Einzeleuchte mit LED Touch Schalter und Dimmer (m. LED Touch S. D.)

- 4,5 Watt, 24 V
- Regelung der Lichtfarbe von **2700 K** warmweiß bis **3900 K** neutralweiß
- Memoryfunktion: die letzte Einstellung wird gespeichert
- Dimmfunktion: Helligkeit stufenlos dimmbar
- max. 80 Lumen/Watt
- 2000 mm Zuleitung
- Anschluss an LED Konverter 2430 (7062250)

**Dieses Produkt enthält eine Lichtquelle der Energieeffizienzklasse E.**

<b>7063369</b> Einzeleuchte m. LED Touch S. D., schwarz matt	126,05	<b>150,00 €</b>
--	--------	-----------------

#### Optionales Zubehör

<b>7062252</b> LED Verbindungsleitung 24, weiß, L 2000 mm	4,71	<b>5,60 €</b>
---	------	---------------



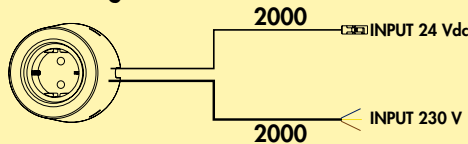
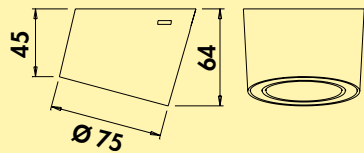
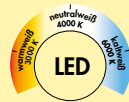

### Unika 3 Farbwechsel LED



Aufbauleuchte. Kunststoffgehäuse, rund, Ausleuchtung ohne sichtbare LED-Punkte mit integrierter Steckdose.

- 4,5 Watt, 24 V
- Regelung der Lichtfarbe von **2700 K** warmweiß bis **3900 K** neutralweiß (nur in Verbindung mit Unika 2 LED Touch Schalter und Dimmer, 7063369)
- Memoryfunktion: die letzte Einstellung wird gespeichert
- Dimmfunktion: Helligkeit stufenlos dimmbar
- max. 80 Lumen/Watt
- Steckdose 240/ V/16 A
- 2000 mm Zuleitung
- Anschluss an LED Konverter 2430 (7062250)

**Dieses Produkt enthält eine Lichtquelle der Energieeffizienzklasse E.**

**7063370** Einzelleuchte mit Schuko Steckdose, schwarz matt 101,68 **121,00 €**

#### Optionales Zubehör

**7062252** LED Verbindungsleitung 24, weiß, L 2000 mm 4,71 **5,60 €**

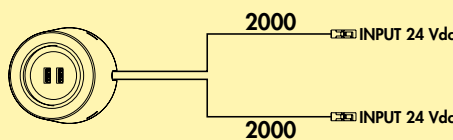
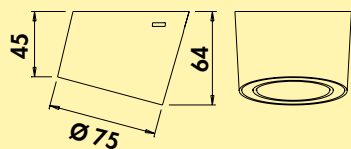

### Unika 4 Farbwechsel LED



Aufbauleuchte. Kunststoffgehäuse, rund, Ausleuchtung ohne sichtbare LED-Punkte mit integriertem Doppel-USB Charger.

- Leuchte 4,5 Watt, 24 V
- USB 20 Watt, 24 V
- Regelung der Lichtfarbe von **2700 K** warmweiß bis **3900 K** neutralweiß (nur in Verbindung mit Unika 2 LED Touch Schalter und Dimmer, 7063369)
- Memoryfunktion: die letzte Einstellung wird gespeichert
- Dimmfunktion: Helligkeit stufenlos dimmbar
- max. 80 Lumen/Watt
- 2 x USB Charger Typ A, 5 VDC, 1A/1 out: 2 x 1000 mA
- 2000 mm Zuleitung, 2 x 24 V
- Anschluss an LED Konverter 2430 (7062250)

**Dieses Produkt enthält eine Lichtquelle der Energieeffizienzklasse E.**

**7063371** Einzelleuchte mit 2-fach USB A, schwarz matt 111,76 **132,99 €**

#### Optionales Zubehör

**7062252** LED Verbindungsleitung 24, weiß, L 2000 mm 4,71 **5,60 €**

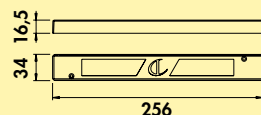

### LED Konverter 2430



- 30 Watt, 24 VDC
- mit 9-fach Verteiler
- 2000 mm Netzanschlussleitung
- Anschlusswerte (Watt) der einzelnen Leuchten beachten

**7062250** weiß 61,43 **73,10 €**

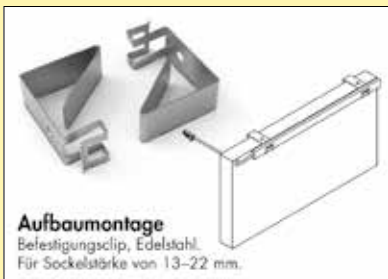
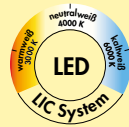

**Aufbaumontage**  
Befestigungsclip, Edelstahl.  
Für Sockelstärke von 13–22 mm.

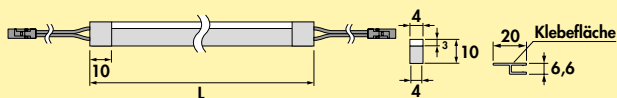

### Calamaro LED Flex Stripes FW inkl. Sockelprofil

Flexibler LED Streifen. Ambienteleuchte. LED in Silikon vergossen. Einfache Montage direkt am Sockel mit 3 selbstklebenden Profilhalterungen à 900 mm.

#### Flex Stripes

- 7,2 Watt pro Meter, 12 VDC
- stufenlose Regelung der Lichtfarbe von **3000 K** warmweiß bis **6000 K** kaltweiß
- max. 45 Lumen/Watt bei **6000 K** kaltweiß
- Streifen 4 x 10 mm breit, alle 25 mm kürzbar, ab Schnittpunkt keine Verbindung mehr möglich
- inkl. 3 x selbstklebende Kunststoff-Profilhalterungen je 900 mm
- 2000 mm beidseitige Zuleitung
- LIC LED-System kompatibel

**Dieses Produkt enthält eine Lichtquelle der Energieeffizienzklasse G.**

**Hinweis: Wir empfehlen 4 Befestigungsclips (7061258) pro Meter!**

Die passenden Farbwechsel Funktionskonverter und Fernbedienungen finden Sie im Katalog 1 Seite 276–278/23 DE.

<b>7061246</b> L 2600 mm, weiß	157,23	<b>187,10 €</b>
--------------------------------	--------	-----------------

#### Optionales Zubehör

<b>7061049</b> LED Verbindungsleitung, weiß, L 1800 mm	4,03	<b>4,80 €</b>
<b>7061258</b> Befestigungsclips, Edelstahl, Preis pro VE von 2 St. <b>NEU!</b>	9,08	<b>10,81 €</b>

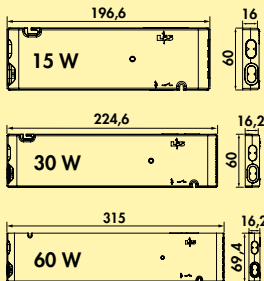
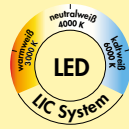

### FW-Funktionskonverter



Der FW-Funktionskonverter für Farbwechsel-Lichtsysteme.

- weiß
- 12 VDC
- max. 36 Watt Belastung je Steckplatz am Konverter
- 2000 mm Netzanschlussleitung
- **schaltbar per Bluetooth-App (Modul 3) oder per optional erhältlicher Funkfernbedienung**

<b>7061286</b>	Modul 2 (Funk), 15 W, 4-fach Verteiler	95,21	<b>113,30 €</b>
<b>7061271</b>	Modul 2 (Funk), 30 W, 6-fach Verteiler	121,26	<b>144,30 €</b>
<b>7061273</b>	Modul 2 (Funk), 60 W, 6-fach Verteiler	152,69	<b>181,70 €</b>
<b>7061287</b>	Modul 3 (Bluetooth + Funk), 15 W, 4-fach Verteiler	127,56	<b>151,80 €</b>
<b>7061281</b>	Modul 3 (Bluetooth + Funk), 30 W, 6-fach Verteiler	156,30	<b>186,00 €</b>
<b>7061283</b>	Modul 3 (Bluetooth + Funk), 60 W, 6-fach Verteiler	188,66	<b>224,51 €</b>

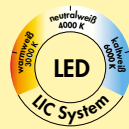

### 1-Kanal Farbwechsel Fernbedienung



- stufenlose Einstellung der Lichttemperatur
- Dimmfunktion
- Auto Memory: Helligkeits- und Lichttemperatureinstellung bleiben gespeichert
- eine Steuerung kann für verschiedene Farbwechsel Konverter verwendet werden
- 8 x 90 x 50 mm (H x L x B)

<b>7061285</b>	weiß	53,61	<b>63,80 €</b>
----------------	------	-------	----------------

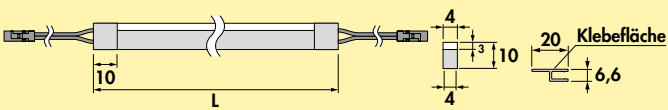
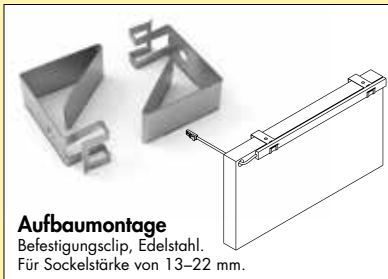

### Calamaro LED Flex Stripes inkl. Sockelprofil

Flexibler LED Streifen. Ambienteleuchte. LED in Silikon vergossen. Einfache Montage direkt am Sockel mit 3 selbstklebenden Profilhalterungen à 900 mm.

#### Flex Stripes

- 7,2 Watt pro Meter, 12 VDC
- max. 45 Lumen/Watt
- Streifen 4 x 10 mm breit, alle 25 mm kürzbar, ab Schnittpunkt keine Verbindung mehr möglich
- inkl. 3 x selbstklebende Kunststoff-Profilhalterungen je 900 mm
- 2000 mm beidseitige Zuleitung
- Lichtfarbe kann mit beiliegendem Adapterkabel von **3000 K** warmweiß auf **4000 K** neutralweiß geändert werden

**Dieses Produkt enthält eine Lichtquelle der Energieeffizienzklasse F.**

**Hinweis: Wir empfehlen 4 Befestigungsclips (7061258) pro Meter!**

<b>7061257</b> L 2600 mm, weiß	138,32	<b>164,60 €</b>
--------------------------------	--------	-----------------

#### Optionales Zubehör

<b>7061049</b> LED Verbindungsleitung, weiß, L 1800 mm	4,03	<b>4,80 €</b>
--	------	---------------

<b>7061258</b> Befestigungsclips, Edelstahl, Preis pro VE von 2 St. <b>NEU!</b>	9,08	<b>10,81 €</b>
---	------	----------------

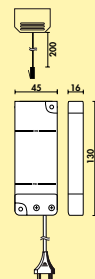

### LED Konverter 12

- 15 Watt, 12 VDC
- mit 6-fach Verteiler
- 2000 mm Netzanschlussleitung
- Anschlusswerte (Watt) der einzelnen Leuchten beachten

<b>7061025</b> grau	44,45	<b>52,90 €</b>
---------------------	-------	----------------

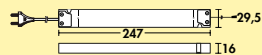

### LED Konverter 30



- 30 Watt, 12 VDC
- mit 6-fach Verteiler
- 2000 mm Netzanschlussleitung
- Anschlusswerte (Watt) der einzelnen Leuchten beachten

**7061026** grau

64,29 **76,51 €**



**NEU!**

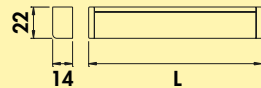
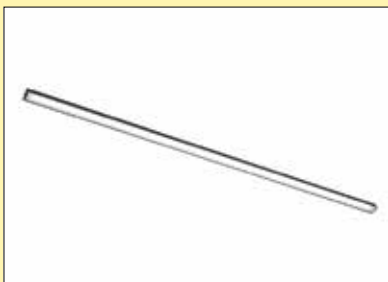

### Lungo LED schwarz matt



Unterbodenleuchte. Schmales Aluminiumprofil mit blendfreier Abdeckung.

#### Einzelleuchte mit LED Touch Schalter und Dimmer

- 24 V, **4000 K** neutralweiß
- 85 Lumen/Watt
- 2000 mm Zuleitung
- anschlussfertig an LED Konverter 2430 (7062250)
- Kabelauslass seitlich rechts

**Dieses Produkt enthält eine Lichtquelle der Energieeffizienzklasse G.**

<b>7062411</b> L 450 mm, 6,2 W, <b>4000 K</b>	82,27	<b>97,90 €</b>
<b>7062412</b> L 600 mm, 8,2 W, <b>4000 K</b>	88,66	<b>105,51 €</b>
<b>7062413</b> L 900 mm, 12,5 W, <b>4000 K</b>	108,32	<b>128,90 €</b>
<b>7062414</b> L 1200 mm, 16,8 W, <b>4000 K</b>	128,49	<b>152,90 €</b>

#### Optionales Zubehör

<b>7062252</b> LED Verbindungsleitung 24, weiß, L 2000 mm	4,71	<b>5,60 €</b>
---	------	---------------

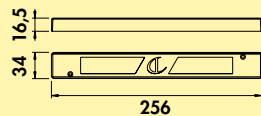

### LED Konverter 2430



- 30 Watt, 24 VDC
- mit 9-fach Verteiler
- 2000 mm Netzanschlussleitung
- Anschlusswerte (Watt) der einzelnen Leuchten beachten

<b>7062250</b> weiß	61,43	<b>73,10 €</b>
---------------------	-------	----------------

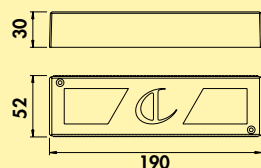

### LED Konverter 2460



- 60 Watt, 24 VDC
- mit 9-fach Verteiler
- 2000 mm Netzanschlussleitung
- Anschlusswerte (Watt) der einzelnen Leuchten beachten

<b>7062251</b> weiß	79,50	<b>94,61 €</b>
---------------------	-------	----------------



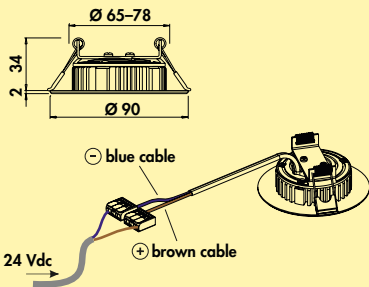

### EXO LED



Einbauleuchte, Deckenleuchte. Leuchtkörper aus Aluminiumdruckguss, weiß, leistungsstarke COB-Lichtquelle, Mittelstrahl-Optik.

#### Einzelleuchte ohne Schalter

- 4,4 Watt, 24 V, 3000 K warmweiß
- Dimmfunktion: Helligkeit stufenlos dimmbar (nur in Kombination mit 7063375)
- max. 105 Lumen/Watt
- IP20
- mit Federklammern für den Einbau in Hohlraumdecken
- Zuleitung 2000 mm
- Kabellänge sekundär 150 mm Zuleitung
- Bohr-Ø 65–78 mm
- Einbautiefe 34 mm
- Anschluss an LED Konverter 2430 (7062250)

Dieses Produkt enthält eine Lichtquelle der Energieeffizienzklasse E.

7063374 Einzelleuchte ohne Schalter	73,95	88,00 €
-------------------------------------	-------	---------

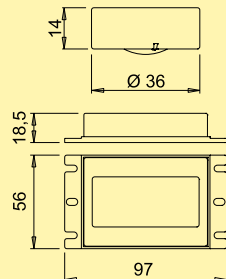

### Call-Me Schalter



- Empfänger und Fernbedienung
- 24 V, 72 Watt
- mit 9-fach Verteiler
- Memoryfunktion: die letzte Einstellung wird gespeichert
- Dimmfunktion
- 150 mm/500 mm Zuleitung

7063375 schwarz	125,21	149,00 €
-----------------	--------	----------

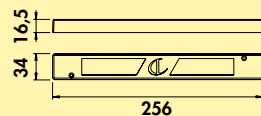

### LED Konverter 2430



- 30 Watt, 24 VDC
- mit 9-fach Verteiler
- 2000 mm Netzanschlussleitung
- Anschlusswerte (Watt) der einzelnen Leuchten beachten

7062250 weiß	61,43	73,10 €
--------------	-------	---------

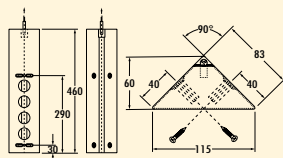

### Mira ES1 USB A/C

**NEU!** CE

Eck-Steckdosenelement. 4-fach. Mit teleskopierbarem Ausgleichsstück ohne Endkappen.

- 240 V/16 A
- 460–580 x 83 x 83 mm (H x B x T)
- 1 x USB Charger Typ A, 5 VDC, out: 1000 mA
- 1 x USB Charger Typ C, 5 VDC, out: 1000 mA
- 2000 mm Netzanschlussleitung, Schukostecker lose beigelegt
- Kabelauslass hinten oben

<b>7053239</b> Edelstahl	195,63	<b>232,80 €</b>
<b>7053240</b> schwarz matt	199,83	<b>237,80 €</b>

Voraussichtlich lieferbar ab November 2023.

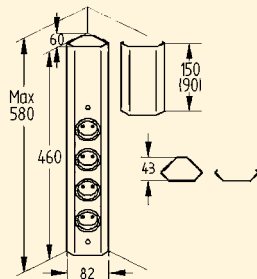

### Mira Eck small USB A/C

**NEU!** CE

Eck-Steckdosenelement. 4-fach.

- Gehäuse in kompakter Bauform mit teleskopierbarem Ausgleichsstück
- 240 V/16 A
- 460–580 x 59 x 59 mm (H x B x T)
- 1 x USB Charger Typ A, 5 VDC, out: 1000 mA
- 1 x USB Charger Typ C, 5 VDC, out: 1000 mA
- 2000 mm Netzanschlussleitung, Schukostecker lose beigelegt
- Kabelauslass hinten oben

<b>7053241</b> Edelstahl	190,34	<b>226,50 €</b>
<b>7053242</b> schwarz matt	194,54	<b>231,50 €</b>

Voraussichtlich lieferbar ab November 2023.

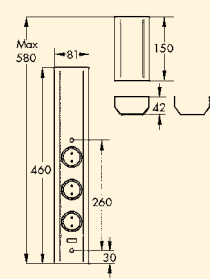

### Mira Wand small USB A/C

**NEU!** CE

Steckdosenelement. 3-fach.

- Edelstahlgehäuse in kompakter Bauform mit teleskopierbarem Ausgleichsstück
- 240 V/16 A
- 1 x USB Charger Typ A, 5 VDC, IA/ I out: 1000 mA
- 1 x USB Charger Typ C, 5 VDC, IA/ I out: 1000 mA
- 460–580 x 81 x 42 mm (H x B x T)
- 2000 mm Netzanschlussleitung, Schukostecker lose beigelegt
- Kabelauslass hinten oben

<b>7053243</b> Edelstahl	188,66	<b>224,51 €</b>
<b>7053244</b> schwarz matt	192,02	<b>228,50 €</b>

Voraussichtlich lieferbar ab November 2023.

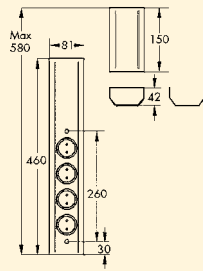

### Mira Wand small



Steckdosenelement. 4-fach.

- Edelstahlgehäuse in kompakter Bauform mit teleskopierbarem Ausgleichsstück
- 240 V/16 A
- 460–580 x 81 x 42 mm (H x B x T)
- 2000 mm Netzanschlussleitung, Schukostecker lose beigelegt
- Kabelauslass hinten oben

**Voraussichtlich lieferbar ab November 2023.**

7053090 Edelstahl 125,21 **149,00 €**

7053245 schwarz matt **NEU!** 134,03 **159,50 €**

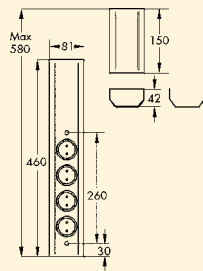

### Mira Wand small S



Steckdosenelement. 3-fach und Schalter für externe Beleuchtung.

- Edelstahlgehäuse in kompakter Bauform mit teleskopierbarem Ausgleichsstück
- 240 V/16 A
- 460–580 x 81 x 42 mm (H x B x T)
- 2000 mm Netzanschlussleitung, Schukostecker lose beigelegt
- 1800 mm Schalterleitung mit Eurokupplung
- Kabelauslass hinten oben

**Voraussichtlich lieferbar ab November 2023.**

7053092 Edelstahl 134,45 **160,00 €**

7053246 schwarz matt **NEU!** 153,78 **183,00 €**



### Evoline® Dock Cuisine

Energieversorgung als Designobjekt, wo immer man sie braucht.

Einfache Montage.

Praktisch, preiswert und pflegeleicht.

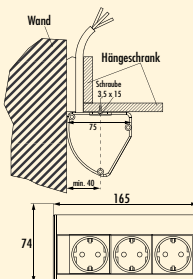

### Evoline® Dock



Steckdosenelement. 3-fach. Besonders geeignet zur Montage unter Hängeschränken oder unter Regalböden.

- 2 x Befestigungselemente lose beigelegt
- 74 x 165 x 75 mm (H x B x T)
- 2500 mm Netzanschlussleitung, Schukostecker lose beigelegt
- Kabelauslass hinten (unten/oben)

8031133 edelstahlfarbig 101,51 **120,80 €**

8031113 schwarz matt **NEU!** 90,76 **108,00 €**

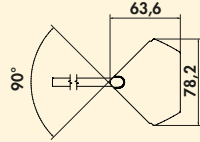
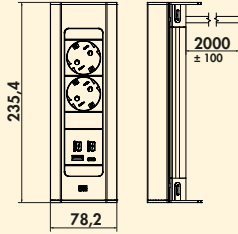

### Casia 2K Steckdosenleiste USB A+C

**NEU!** CE

Eck-Steckdosenelement, Aluminium. 2-fach. Für senkrechte und waagerechte Montage geeignet.

- 240 V/16 A
- 1 x USB Charger Typ A, 5 VDC, IA/I out: 1100 mA
- 1 x USB Charger Typ C, 5 VDC, IA/I out: 1100 mA
- 235 x 78 x 64 mm (H x B x T)
- 2000 mm Netzanschlussleitung, Schukostecker lose beigelegt
- Kabelauslass hinten

<b>7053247</b> edelstahlfarbig	240,34	<b>286,00 €</b>
<b>7053248</b> schwarz matt	240,34	<b>286,00 €</b>

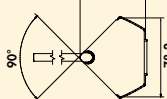
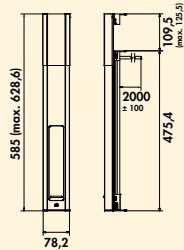

### Casia 2L Steckdosenleiste USB A+C

**NEU!** CE

Eck-Steckdosenelement, Aluminium. 3-fach. Für senkrechte und waagerechte Montage geeignet. Mit teleskopierbarem Ausgleichsstück und abdeckbaren Steckdosen.

- 240 V/16 A
- 1 x USB Charger Typ A, 5 VDC, IA/I out: 1100 mA
- 1 x USB Charger Typ C, 5 VDC, IA/I out: 1100 mA
- 475 x 78 x 64 mm (H x B x T)
- 2000 mm Netzanschlussleitung, Schukostecker lose beigelegt
- Kabelauslass hinten

<b>7053249</b> edelstahlfarbig	314,29	<b>374,01 €</b>
<b>7053250</b> schwarz matt	314,29	<b>374,01 €</b>



### Twist Steckdose

Die Doppelsteckdose eignet sich für den Einbau in Küchenarbeitsplatten aus Holz, Schichtstoff, Naturstein oder Glas. Durch Verdrehen der Abdeckung um 90° wird der Zugang zu zwei Schutzkontaktsteckdosen ermöglicht, die eine komfortable und sichere Stromzufuhr bieten. Die Fixierung erfolgt über zwei montierte Zylinderkopfschrauben mit Innensechskant M6 und Spannkralle oder über zwei Spannschrauben mit Innensechskant M6. Die Kabelführung ist nach unten oder zur Seite möglich. 1,5 mm² schwarz Aderendhülsen. Kunststoffgehäuse mit Abdeckung aus Zinkdruckguss vernickelt, edelstahlfarbig gebürstet.

Da die Einbautiefe nur ca. 40 mm beträgt, ist ein Einbau über Schubladen problemlos möglich.

#### Bitte Einbauanweisung beachten!

- sehr geringe Einbautiefe (ca. 40 mm)
- kompakte Bauform (H x Ø ca. 42,5 x 115 mm)
- platzsparende Kabelführung
- einfache und schnelle Montage
- nachträglicher Einbau möglich
- integrierter Wasserablauf

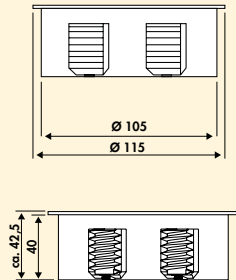

### Twist Doppelsteckdose



Steckdosenelement. 2-fach.

- 3680 Watt/16 A, 250 VAC, IP20
- H05VV-F 3G1
- 3-polig mit Schutzkontakt
- 2000 mm Netzanschlussleitung, Schukostecker lose beigelegt
- Bohr-Ø 105 mm, für Plattenstärke ab 8 mm
- erhöhter Berührungsschutz
- Kabelausschuss unten seitlich

<b>7053021</b> mit Schukosteckdosen, edelstahlfarbig	126,05	<b>150,00 €</b>
<b>7053075</b> mit Schukosteckdosen, schwarz matt	157,98	<b>188,00 €</b>
<b>7053076</b> mit Schukosteckdosen, weiß matt	157,98	<b>188,00 €</b>
<b>7053025</b> mit belgischen/französischen Steckdosen, edelstahlfarbig	150,42	<b>179,00 €</b>
<b>7053085</b> mit belgischen/französischen Steckdosen, schwarz matt	157,14	<b>187,00 €</b>
<b>7053086</b> mit belgischen/französischen Steckdosen, weiß matt	157,14	<b>187,00 €</b>
<b>7053059</b> mit Schweizer Steckdosen, edelstahlfarbig	152,94	<b>182,00 €</b>
<b>7053189</b> mit Schweizer Steckdosen, schwarz matt <b>NEU!</b>	184,03	<b>219,00 €</b>



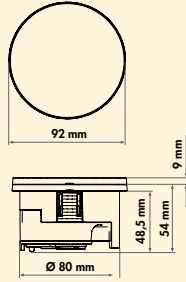

**Evoline® Circle80 Hide**

**NEU!**

Steckdosenelement. Mit USB Charger (Ladestation). Geschlossen ist das Element fast eben mit der Arbeitsplatte. Durch Drehen des Deckels wird die Steckdose und der USB Charger freigelegt.

- Einbautiefe 48,5 mm
- Drehdeckel schwarz
- Doppel-USB Charger Typ A+C, 5 V, 2,1 A
- 2500 mm Netzanschlussleitung, Schuko-stecker lose beigelegt
- Bohr-Ø ca. 80 mm
- Plattenstärke ab 10 mm
- ohne Deckel ist ein flächenbündiger Einbau möglich
- Kabelauslass unten

8031114 mit Schuko-steckdose, USB A/C

154,62 184,00 €

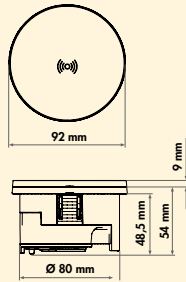

**Evoline® Circle80 DisQ**

**NEU!**

Steckdosenelement. Mit USB Charger (Ladestation). Geschlossen ist das Element fast eben mit der Arbeitsplatte. Durch Drehen des Deckels wird die Steckdose und der USB Charger freigelegt.

- Qi induktive Ladestation im Deckel (Wireless Charger). Kabelloses Laden der Mobiltelefone durch den Qi Standard mit maximal 15 Watt und magnetische Funktion
- externes Steckernetzteil für Qi-Ladefunktion lose beigelegt, für das eine zusätzliche Steckdose benötigt wird
- Einbautiefe 48,5 mm
- Drehdeckel schwarz
- Doppel-USB Charger Typ A+C, 5 V, 2,1 A
- 2500 mm Netzanschlussleitung, Schuko-stecker lose beigelegt
- Bohr-Ø ca. 80 mm
- Plattenstärke ab 10 mm
- Kabelauslass unten

8031115 mit Schuko-steckdose, USB A/C

284,03 338,00 €

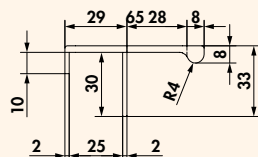

### Handtuchhalter für grifflose Küchen

- Aluminium eloxiert
- für grifflose Küchen, mit Frontstärke von 16–21 mm
- keine Montagearbeiten, einfach aufstecken
- Filzeinlage lose beigelegt, vor der Montage einkleben

<b>8032009</b>	L 320 mm, edelstahlfarbig	41,43	<b>49,30 €</b>
<b>8032010</b>	L 520 mm, edelstahlfarbig	69,41	<b>82,60 €</b>
<b>8032023</b>	L 320 mm, schwarz matt <b>NEU!</b>	41,43	<b>49,30 €</b>
<b>8032013</b>	L 520 mm, schwarz matt	69,41	<b>82,60 €</b>



## transFORM

**NEU!**

Das System transFORM zeichnet sich mit seiner matt schwarz gepulverten Oberfläche durch seine extreme Flexibilität und Vielseitigkeit aus. Aus einem Grundprofil und einem trapezförmigem Abdeckprofil lassen sich Lamellenwände, Nischensysteme, Solitärregale und Wandborde gestalten. Horizontal und Vertikal. Für Küche und Wohnen.

Zusätzliche Funktionalität bietet das System durch die Möglichkeit, die Profile mit handelsüblichen 8 mm LED-Stripes zu beleuchten und bei waagerechter Montage diverse verschiebbare Funktionselemente einhängen zu können.

Voraussichtlich lieferbar ab Oktober 2023.

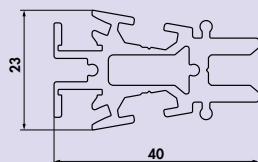

## transFORM Grundprofil

Aluminiumprofil 23 x 40 mm, eloxiert. In regelmäßigen Abständen 5 mm vorgebohrt.

Mit beidseitiger Nut zur Aufnahme von 8 mm LED Stripes. Bei waagerechter Montage zur Integration von diversen verschiebbaren Funktionselementen.

8041210 L 1800 mm	81,09	<b>96,50 €</b>
8041211 L 2400 mm	107,48	<b>127,90 €</b>

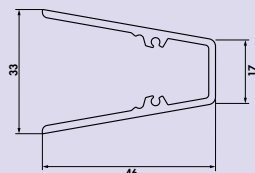

## transFORM Abdeckprofil

Aluminiumprofil 16/33 x 46 mm. Trapezförmig. Auf Grundprofil aufsteckbar.

- schwarz matt, pulverbeschichtet
- Endkappen und Schrauben enthalten

8041212 L 1800 mm	120,59	<b>143,50 €</b>
8041213 L 2400 mm	147,06	<b>175,00 €</b>



## transFORM Profil Set

Schwarz matt, pulverbeschichtet.

**Set bestehend aus:**

- Grundprofil und Abdeckprofil (Endkappen und Schrauben enthalten)

8041214 L 900 mm	133,61	<b>159,00 €</b>
8041215 L 1200 mm	147,06	<b>175,00 €</b>
8041216 L 1500 mm	167,23	<b>199,00 €</b>

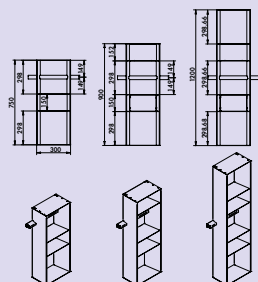

## transFORM Aufsatzregal

Aufsatzregal. Integration an das transFORM Profil Set.

- schwarz matt, pulverbeschichtet
- beidseitige Nut im Grundprofil zur Aufnahme von 8 mm LED Stripes
- einfache und schnelle Montage

8041217 750 x 300 x 180 mm (H x B x T)	847,90	<b>1009,00 €</b>
8041218 900 x 300 x 180 mm (H x B x T)	1070,59	<b>1274,00 €</b>
8041219 1200 x 300 x 180 mm (H x B x T)	1344,54	<b>1600,00 €</b>

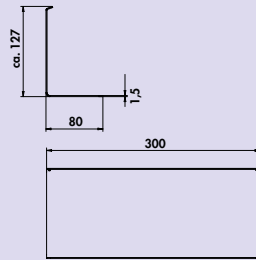

### transFORM Ablage 1

- L-förmig.  
— pulverbeschichtet  
— 120 x 300 x 80 mm (H x B x T)

8041220 schwarz matt 56,72 **67,50 €**

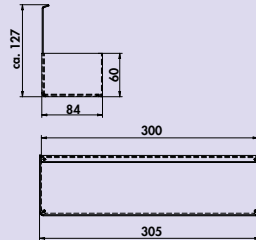

### transFORM Ablage 2

- Mit abnehmbarer Box.  
— pulverbeschichtet  
— 120 x 300 x 84 mm (H x B x T)

8041221 schwarz matt 109,24 **130,00 €**

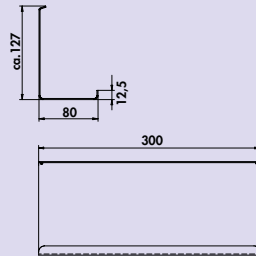

### transFORM Ablage 3

- Für ein Tablet, Handy, Kochbuch, etc. Mit Aufkantung für sicheren Stand.  
— pulverbeschichtet  
— 120 x 300 x 80 mm (H x B x T)

8041222 schwarz matt 56,72 **67,50 €**

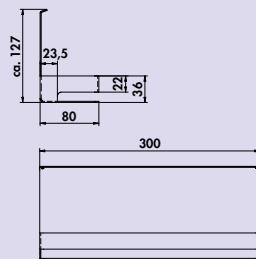

### transFORM Gewürzbord

- Mit Bügel.  
— pulverbeschichtet  
— 120 x 300 x 80 mm (H x B x T)

8041223 schwarz matt 78,99 **94,00 €**

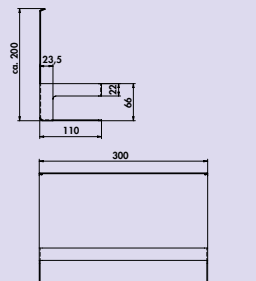

### transFORM Flaschenhalter

- Mit Bügel.  
— pulverbeschichtet  
— 195 x 300 x 110 mm (H x B x T)

8041224 schwarz matt 83,19 **99,00 €**

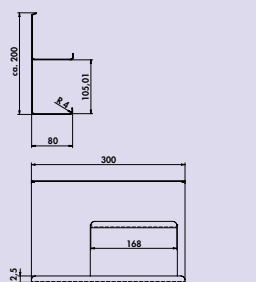

### transFORM Ablage 4

- 2etagig. Für Flaschen und Dosen.  
— pulverbeschichtet  
— 195 x 300 x 80 mm (H x B x T)

8041225 schwarz matt 78,99 **94,00 €**

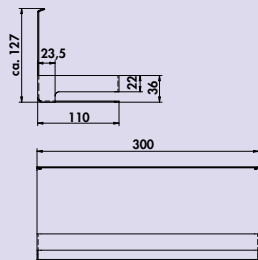

### transFORM Papierrollenhalter

- 1-fach. Für Haushaltsrollen.  
– pulverbeschichtet  
– 120 x 300 x 110 mm (H x B x T)

8041226 schwarz matt 78,99 94,00 €

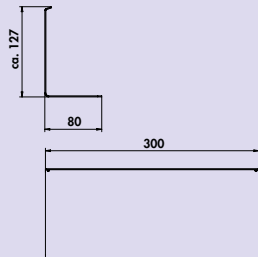

### transFORM Gläserhalter

- Für 3 Gläser.  
– pulverbeschichtet  
– 120 x 300 x 80 mm (H x B x T)

8041227 schwarz matt 50,84 60,50 €

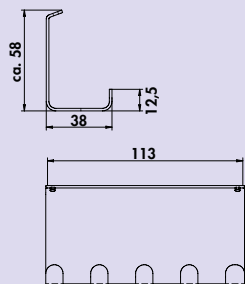

### transFORM Hakenleiste

- 5-fach.  
– pulverbeschichtet  
– 40 x 115 x 40 mm (H x B x T)

8041228 schwarz matt 35,71 42,49 €

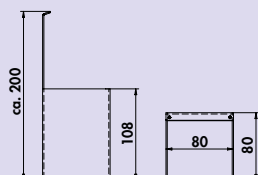

### transFORM Köcher

- Zur Aufbewahrung von Küchenhelfern.  
– pulverbeschichtet  
– 195 x 75 x 85 mm (H x B x T)

8041229 schwarz matt 75,21 89,50 €

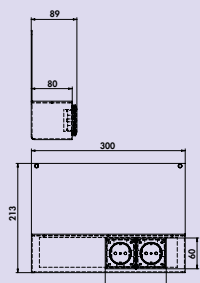

### transFORM Powerbox

- Mit integrierter 2-fach Steckdose. Pulverbeschichtet.  
**Powerbox bestehend aus:**  
– 2 Steckdosen mit Schutzkontakt  
– 1 Zuleitung 2000 mm  
– 120 x 300 x 80 mm (H x B x T)

8041230 schwarz matt 150,84 179,50 €





### transFORM Regalbodenhalter

Für die Aufnahme bauseitiger Regalböden. Zur Befestigung am Grundprofil.  
— Aufnahmebohrung für Schraubbefestigung  
— Tiefe 200 mm

**Regalböden nicht im Lieferumfang enthalten.**

<b>8041231</b> schwarz matt	86,55	<b>102,99 €</b>
-----------------------------	-------	-----------------

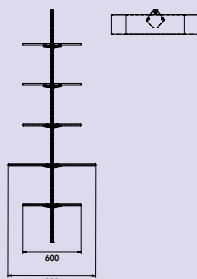

### transFORM Blechboden Set

Schwarz matt, pulverbeschichtet.

**Set bestehend aus:**

- Blechablageboden
- Halterset

<b>8041232</b> 600 x 200 mm (B x T)	154,54	<b>183,90 €</b>
-------------------------------------	--------	-----------------

<b>8041233</b> 900 x 200 mm (B x T)	173,11	<b>206,00 €</b>
-------------------------------------	--------	-----------------

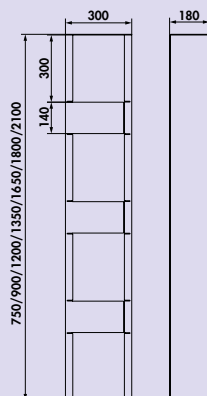

### transFORM Solitärregal

Regalsystem. Schwarz matt, pulverbeschichtet.

— beidseitige Nut zur Aufnahme von 8 mm LED Stripes (nicht im Lieferumfang enthalten)

— einfache und schnelle Montage

<b>8041234</b>	750 x 300 x 180 mm (H x B x T)	726,89	<b>865,00 €</b>
<b>8041235</b>	900 x 300 x 180 mm (H x B x T)	957,98	<b>1140,00 €</b>
<b>8041236</b>	1200 x 300 x 180 mm (H x B x T)	1235,29	<b>1470,00 €</b>
<b>8041237</b>	1350 x 300 x 180 mm (H x B x T)	1242,02	<b>1478,00 €</b>
<b>8041238</b>	1650 x 300 x 180 mm (H x B x T)	1344,54	<b>1600,00 €</b>
<b>8041239</b>	1800 x 300 x 180 mm (H x B x T)	1457,98	<b>1735,00 €</b>
<b>8041240</b>	2100 x 300 x 180 mm (H x B x T)	1861,34	<b>2214,99 €</b>

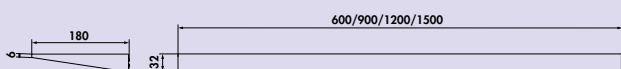

### transFORM Wandtablar

Regalsystem. Schwarz matt, pulverbeschichtet.

- beidseitige Nut zur Aufnahme von 8 mm LED Stripes (nicht im Lieferumfang enthalten)
- Integration von diversen verschiebbaren Funktionselementen
- einfache und schnelle Montage

<b>8041241</b>	600 x 66 x 180 mm (H x B x T)	527,73	<b>628,00 €</b>
<b>8041242</b>	900 x 66 x 180 mm (H x B x T)	603,36	<b>718,00 €</b>
<b>8041243</b>	1200 x 66 x 180 mm (H x B x T)	667,23	<b>794,00 €</b>
<b>8041244</b>	1500 x 66 x 180 mm (H x B x T)	723,53	<b>861,00 €</b>



### Farbwechsel LED-Band

Für Manubrio und Lichtprofil Farbwechsel.

Dieses Produkt enthält eine Lichtquelle der Energieeffizienzklasse F.

<b>7061300</b> L 2600 mm, 20,3 W/12 V	98,82	<b>117,60 €</b>
---------------------------------------	-------	-----------------

#### Optionales Zubehör

<b>7061049</b> LED Verbindungsleitung, weiß, L 1800 mm	4,03	<b>4,80 €</b>
--	------	---------------

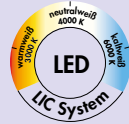

### FW-Funktionskonverter



Der FW-Funktionskonverter für Farbwechsel-Lichtsysteme.

- weiß
- 12 VDC
- max. 36 Watt Belastung je Steckplatz am Konverter
- 2000 mm Netzanschlussleitung
- **schaltbar per Bluetooth-App (Modul 3) oder per optional erhältlicher Funkfernbedienung**

<b>7061286</b> Modul 2 (Funk), 15 W, 4-fach Verteiler	95,21	<b>113,30 €</b>
---	-------	-----------------

<b>7061271</b> Modul 2 (Funk), 30 W, 6-fach Verteiler	121,26	<b>144,30 €</b>
---	--------	-----------------

<b>7061273</b> Modul 2 (Funk), 60 W, 6-fach Verteiler	152,69	<b>181,70 €</b>
---	--------	-----------------

<b>7061287</b> Modul 3 (Bluetooth + Funk), 15 W, 4-fach Verteiler	127,56	<b>151,80 €</b>
---	--------	-----------------

<b>7061281</b> Modul 3 (Bluetooth + Funk), 30 W, 6-fach Verteiler	156,30	<b>186,00 €</b>
---	--------	-----------------

<b>7061283</b> Modul 3 (Bluetooth + Funk), 60 W, 6-fach Verteiler	188,66	<b>224,51 €</b>
---	--------	-----------------

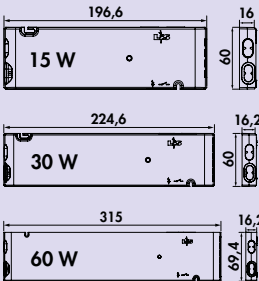

### 1-Kanal Farbwechsel Fernbedienung



- stufenlose Einstellung der Lichttemperatur
- Dimmfunktion
- Auto Memory: Helligkeits- und Lichttemperatureinstellung bleiben gespeichert
- eine Steuerung kann für verschiedene Farbwechsel Konverter verwendet werden
- 8 x 90 x 50 mm (H x L x B)

<b>7061285</b> weiß	53,61	<b>63,80 €</b>
---------------------	-------	----------------



### 230 Volt Verbindungsleitung



Zum Verbinden mehrerer FW-Funktionskonverter.

<b>7061284</b> L 300 mm, weiß	3,28	<b>3,90 €</b>
-------------------------------	------	---------------

<b>7061279</b> L 1000 mm, weiß	5,46	<b>6,50 €</b>
--------------------------------	------	---------------

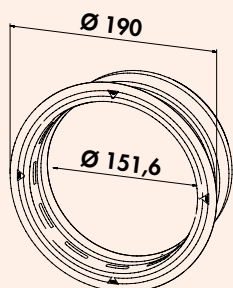

### P-K-Klima-R 150 Mauerkasten

**NEU!**

Mauerkasten, mit Rückstauklappe.

- N-Klick-System für eine sichere Verbindung mit dem Universalverbinder
- Direktanschluss von Flachadapter, Rundrohr oder Rundrohnbögen
- max. Wanddicke 550 mm, kürzbar bis auf 220 mm
- Kernlochbohrung im Nenn-Ø 162 oder 164 mm
- Wandhülse zur werkzeuglosen Montage und Abdichtung gegenüber Leckagen

<b>4051068</b> weiß	62,35	<b>74,20 €</b>
<b>4051070</b> anthrazit	63,52	<b>75,59 €</b>

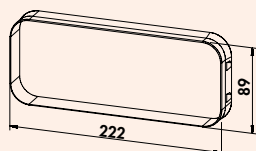

### P-K-Klima flow 150 Mauerkasten

**NEU!**

Mauerkasten, mit Rückstauklappe.

- N-Klick-System für eine sichere Verbindung mit dem Universalverbinder
- Direktanschluss von Flachadapter, Rundrohr oder Rundrohnbögen
- max. Wanddicke 550 mm, kürzbar bis auf 220 mm
- Kernlochbohrung im Nenn-Ø 162 oder 164 mm
- Wandhülse zur werkzeuglosen Montage und Abdichtung gegenüber Leckagen

<b>4051069</b> weiß	71,26	<b>84,80 €</b>
<b>4051071</b> anthrazit	72,43	<b>86,19 €</b>



### Prime 150 Sockel-Lüftungsgitter Set flow

**NEU!**

Für Downdraft- oder Muldenlüftungssysteme.

- N-Klick-System für eine sichere Verbindung mit dem Universalverbinder
- mit optimierten Luftleitkörpern
- strömungstechnisch verbessert

Set bestehend aus:

- 2 x P-VRO 150 Flachkanalrohr (4051001)
- 1 x P-RBV 150 Rohrbogen vertikal 90° (4051008)
- 1 x P-RBV 150 Rohrbogen vertikal 90° kurz (4051033)
- 5 x P-UVB 150 Universalverbinder flach (4051004)
- 1 x Sockel-Lüftungsgitter flow (8033014/8033015)

<b>4051072</b> edelstahlfarbig	356,63	<b>424,39 €</b>
<b>4051073</b> schwarz matt	356,63	<b>424,39 €</b>



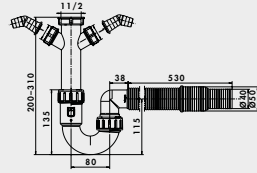

### Geruchsverschluss 2, flexibel

**NEU!**

Der flexible Anschluss dieses Standard-Siphons löst fast jedes Installationsproblem. Mit zwei Geräteanschlüssen für Geschirrspüler oder Waschmaschine. Ablaufschlauch einkürzbar.

**1051161** Anschlussst.-Ø 40/50 mm

14,79 **17,60 €**



### Rückflussverhinderer-Nippel 3/4" **NEU!**

Rückflussverhinderer schützen Trinkwasserleitungen vor dem ungewollten Rückfluss von verbrauchtem Wasser gemäß DIN EN 61770.

- für **Weißgeräte gemäß KTW-BWGL**
- Messing
- Rückflussverhinderer-Nippel Innengewinde 3/4" x 3/4" Außengewinde zum Schutz von Wasserrücklauf bei Geschirrspülern, Waschmaschinen und ähnlichen Geräten

5031119 IG/AG 3/4"

23,11 **27,50 €**



### Durchflussmengenmesser **NEU!**

Messbecher. Kunststoff. Für Durchflussmessung.  
Zur Kontrolle der Wasserdurchflussmenge bei Niederdruck-Speichern.  
Hinweis: Die Wasserdurchlaufmenge sollte **4,5-5 l/min** nicht übersteigen!  
Eine zu hohe Wasserdurchflussmenge kann **im Extremfall zum Platzen des Boilers führen.**

6011045 rot

59,92 **71,30 €**



### Herdanschlussdose WAGO Klemmen

**NEU!** 

Für Auf- und Unterputzmontage.

- 16 A/V400 V
- schraubenlose Klemmstellen bis 6 mm<sup>2</sup>
- für 55 mm Wanddose, H 12 mm
- schwenkbare Zugentlastung
- Doppel-Kabelabgang (5 x 2 mm<sup>2</sup>, 3 x 4 mm<sup>2</sup>)
- mit Schnappdeckel

**7012028** weiß

35,21

**41,90 €**

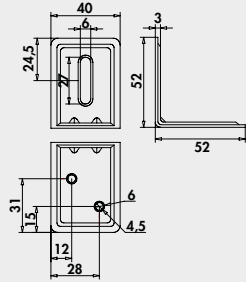

### Winkel 9

**NEU!**

- Stärke 3 mm
- Schenkel 52 x 52 mm
- mit Sicke

1111144 verzinkt	2,44	2,90 €
------------------	------	--------



### Top Safe Beschlag

**NEU!**

Spezial-Sicherungs-Beschlag für Befestigungen von Wandschränken nach DIN EN 1153, auch zur Überbrückung von elektrischen Leitungen.

1111145 140 x 50 x 10 mm, verzinkt	16,72	19,90 €
------------------------------------	-------	---------



3038135

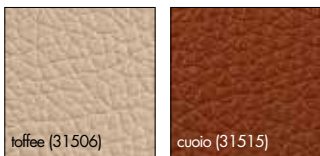
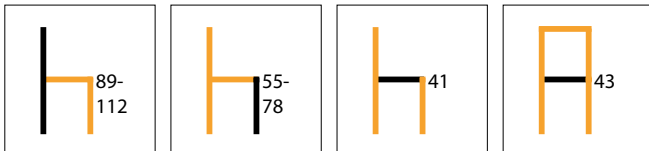

### Buono K

Hocker.

- variable Höhenverstellung
- Sitz und Rückenlehne Kunstleder gepolstert
- Scheuerbeständigkeit > 100.000
- geschlossene Rückenlehne
- belastbar bis ca. 90 kg
- **Sitzhöhe verstellbar von 55 bis 78 cm**

**Lieferzeit 4-5 Wochen.**

**Ausgewählte Modelle lieferbar ab Lager.**

**Aktuelle Lieferzeitangaben auf naber.com**

<b>3038134</b>	Gestell Edelstahl, Bezug schwarz (31529)	383,19	<b>456,00 €</b>
<b>3038135</b>	Gestell Edelstahl, Bezug schlamm hell (28004)	383,19	<b>456,00 €</b>
<b>3038181</b>	Gestell Edelstahl, Bezug dunkelgrau (31528)	383,19	<b>456,00 €</b>
<b>3038182</b>	Gestell Edelstahl, Bezug creme (31507)	383,19	<b>456,00 €</b>
<b>3038183</b>	Gestell Edelstahl, Bezug toffee (31506)	<b>NEU!</b> 383,19	<b>456,00 €</b>
<b>3038184</b>	Gestell Edelstahl, Bezug cuoio (31515)	<b>NEU!</b> 383,19	<b>456,00 €</b>

<b>3038185</b>	Gestell schwarz, Bezug schwarz (31529)	<b>NEU!</b> 383,19	<b>456,00 €</b>
<b>3038186</b>	Gestell schwarz, Bezug schlamm hell (28004)	<b>NEU!</b> 383,19	<b>456,00 €</b>
<b>3038187</b>	Gestell schwarz, Bezug dunkelgrau (31528)	<b>NEU!</b> 383,19	<b>456,00 €</b>
<b>3038188</b>	Gestell schwarz, Bezug creme (31507)	<b>NEU!</b> 383,19	<b>456,00 €</b>
<b>3038189</b>	Gestell schwarz, Bezug toffee (31506)	<b>NEU!</b> 383,19	<b>456,00 €</b>
<b>3038190</b>	Gestell schwarz, Bezug cuoio (31515)	<b>NEU!</b> 383,19	<b>456,00 €</b>

#### Optionales Zubehör

<b>1111139</b>	Kunstleder-Reinigungs-Spray, 500 ml	14,87	<b>17,70 €</b>
----------------	-------------------------------------	-------	----------------



3038481

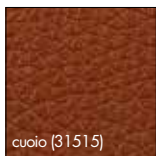
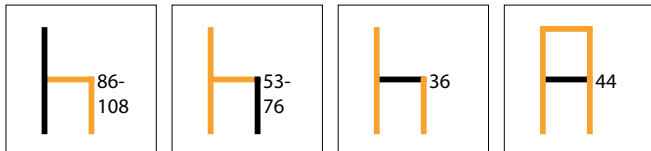

### Level K



Hocker.

- variable Höhenverstellung
- Sitz und Rückenlehne Kunstleder gepolstert
- Scheuerbeständigkeit > 100.000
- geschlossene Rückenlehne
- belastbar bis ca. 100 kg
- **Sitzhöhe verstellbar von 53 bis 76 cm**

Lieferzeit 4–5 Wochen.

<b>3038480</b>	Gestell Edelstahl, Bezug schwarz (31529)	393,28	<b>468,00 €</b>
<b>3038481</b>	Gestell Edelstahl, Bezug dunkelgrau (31528)	393,28	<b>468,00 €</b>
<b>3038488</b>	Gestell Edelstahl, Bezug creme (31507)	393,28	<b>468,00 €</b>
<b>3038489</b>	Gestell Edelstahl, Bezug toffee (31506)	<b>NEU!</b> 393,28	<b>468,00 €</b>
<b>3038490</b>	Gestell Edelstahl, Bezug cuoio (31515)	<b>NEU!</b> 393,28	<b>468,00 €</b>

<b>3038491</b>	Gestell schwarz, Bezug schwarz (31529)	<b>NEU!</b> 393,28	<b>468,00 €</b>
<b>3038492</b>	Gestell schwarz, Bezug dunkelgrau (31528)	<b>NEU!</b> 393,28	<b>468,00 €</b>
<b>3038493</b>	Gestell schwarz, Bezug creme (31507)	<b>NEU!</b> 393,28	<b>468,00 €</b>
<b>3038494</b>	Gestell schwarz, Bezug toffee (31506)	<b>NEU!</b> 393,28	<b>468,00 €</b>
<b>3038495</b>	Gestell schwarz, Bezug cuoio (31515)	<b>NEU!</b> 393,28	<b>468,00 €</b>

#### Optionales Zubehör

<b>1111139</b>	Kunstleder-Reinigungs-Spray, 500 ml	14,87	<b>17,70 €</b>
----------------	-------------------------------------	-------	----------------





### Level WS

- Hocker.
- variable Höhenverstellung
  - Sitz und Rückenlehne wasser-/schmutzabweisender Stoff mit feiner Narbenstruktur
  - Scheuerbeständigkeit 35.000
  - geschlossene Rückenlehne
  - belastbar bis ca. 100 kg
  - **Sitzhöhe verstellbar von 53 bis 76 cm**

Lieferzeit 4–5 Wochen.

3038483

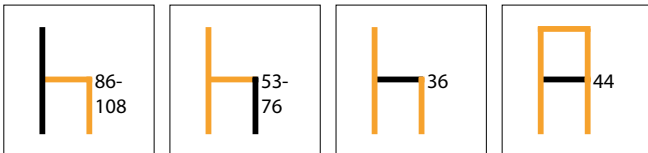

<b>3038482</b>	Gestell Edelstahl, Bezug schwarz (34350)	394,12	<b>469,00 €</b>
<b>3038483</b>	Gestell Edelstahl, Bezug braun (34355)	394,12	<b>469,00 €</b>
<b>3038496</b>	Gestell schwarz, Bezug schwarz (34350) <b>NEU!</b>	393,28	<b>468,00 €</b>
<b>3038497</b>	Gestell schwarz, Bezug braun (34355) <b>NEU!</b>	393,28	<b>468,00 €</b>



3039064

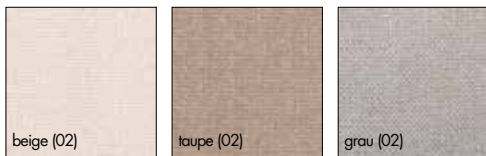
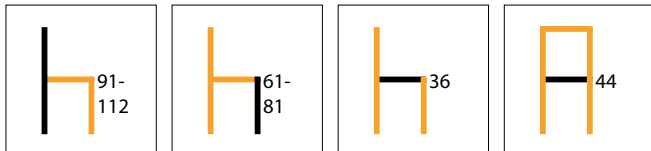

### Bella R

**NEU!**

- Hocker.
- variable Höhenverstellung
  - Sitz und Rückenlehne aus 100 % recyceltem Polyester
  - Scheuerbeständigkeit 50.000
  - wasserabweisend
  - geschlossene Rückenlehne
  - belastbar bis ca. 120 kg
  - **Sitzhöhe verstellbar von 61 bis 81 cm**
  - Lieferung zerlegt

**Lieferzeit 4-5 Wochen.**

<b>3039063</b>	Gestell schwarz, Bezug beige (02)	207,56	<b>247,00 €</b>
<b>3039064</b>	Gestell schwarz, Bezug taupe (02)	207,56	<b>247,00 €</b>
<b>3039065</b>	Gestell schwarz, Bezug grau (02)	207,56	<b>247,00 €</b>
<b>Optionales Zubehör</b>			
<b>3039101</b>	Textil-Pflegeset, 2 x 500 ml	57,56	<b>68,50 €</b>



3039060

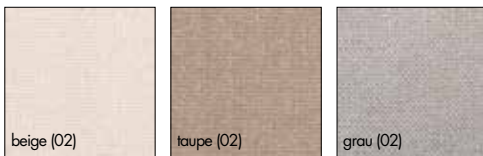
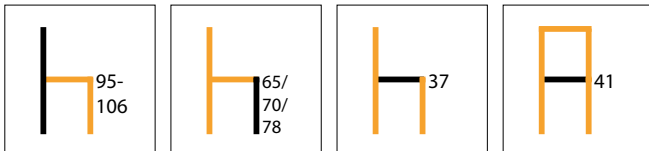

## Aron R

**NEU!**

Hocker.

- Höhenverstellung (**fixiert**) möglich durch zwei im Lieferumfang enthaltene Erweiterungssets (schwarz) zur Verlängerung des Gestells
- Sitz und Rückenlehne aus 100 % recyceltem Polyester
- Scheuerbeständigkeit 50.000
- wasserabweisend
- geschlossene Rückenlehne
- belastbar bis ca. 160 kg
- Breite inkl. Armlehnen 54 cm
- **Sitzhöhe (fixiert) einstellbar auf 65 cm/70 cm/78 cm**
- Lieferung zerlegt

**Lieferzeit 4–5 Wochen.**

<b>3039060</b> Gestell schwarz, Bezug beige (02)	284,03	<b>338,00 €</b>
<b>3039061</b> Gestell schwarz, Bezug taupe (02)	284,03	<b>338,00 €</b>
<b>3039062</b> Gestell schwarz, Bezug grau (02)	284,03	<b>338,00 €</b>
<b>Optionales Zubehör</b>		
<b>3039101</b> Textil-Pflegeset, 2 x 500 ml	57,56	<b>68,50 €</b>



3039066

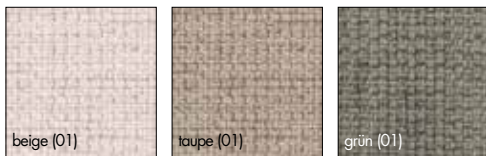
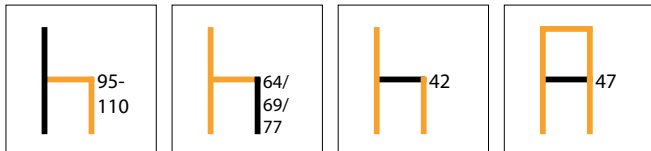

### Rocco R

**NEU!**

Hocker.

- Höhenverstellung (**fixiert**) möglich durch zwei im Lieferumfang enthaltene Erweiterungssets (schwarz) zur Verlängerung des Gestells
- Sitz und Rückenlehne aus 100 % recyceltem Polyester
- Scheuerbeständigkeit 50.000
- wasserabweisend
- offene Rückenlehne
- belastbar bis ca. 160 kg
- **Sitzhöhe (fixiert) einstellbar auf 64 cm/69 cm/77 cm**
- Lieferung zerlegt

Lieferzeit 4–5 Wochen.

3039055	Gestell schwarz, Bezug beige (01)	272,27	<b>324,00 €</b>
3039056	Gestell schwarz, Bezug taupe (01)	272,27	<b>324,00 €</b>
3039066	Gestell schwarz, Bezug grün (01)	272,27	<b>324,00 €</b>

#### Optionales Zubehör

3039101	Textil-Pflegeset, 2 x 500 ml	57,56	<b>68,50 €</b>
---------	------------------------------	-------	----------------



3038149

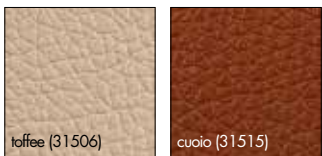
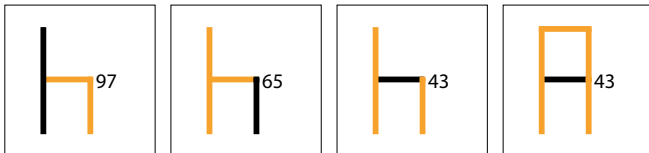

### Daimo 2K

Hocker.

- Sitz und Rückenlehne Kunstleder gepolstert
- Scheuerbeständigkeit > 100.000
- geschlossene Rückenlehne
- belastbar bis ca. 130 kg
- **Sitzhöhe 65 cm**

Lieferzeit 4–5 Wochen.

Ausgewählte Modelle lieferbar ab Lager.

Aktuelle Lieferzeitangaben auf [naber.com](http://naber.com)

<b>3038131</b>	Gestell Edelstahl, Bezug schwarz (31529)	289,92	<b>345,00 €</b>
<b>3038132</b>	Gestell Edelstahl, Bezug schlamm hell (28004)	289,92	<b>345,00 €</b>
<b>3038147</b>	Gestell Edelstahl, Bezug dunkelgrau (31528) <b>NEU!</b>	289,92	<b>345,00 €</b>
<b>3038137</b>	Gestell schwarz, Bezug schwarz (31529)	289,92	<b>345,00 €</b>
<b>3038139</b>	Gestell schwarz, Bezug dunkelgrau (31528)	289,92	<b>345,00 €</b>
<b>3038133</b>	Gestell schwarz, Bezug creme (31507)	289,92	<b>345,00 €</b>
<b>3038148</b>	Gestell schwarz, Bezug toffee (31506) <b>NEU!</b>	289,92	<b>345,00 €</b>
<b>3038149</b>	Gestell schwarz, Bezug cuoio (31515) <b>NEU!</b>	289,92	<b>345,00 €</b>

#### Optionales Zubehör

<b>1111139</b>	Kunstleder-Reinigungs-Spray, 500 ml	14,87	<b>17,70 €</b>
----------------	-------------------------------------	-------	----------------



3038310

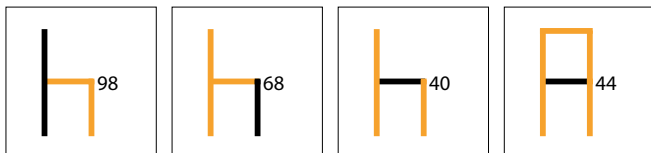

### Buccia 2K



Hocker.

- Sitz und Rückenlehne Kunstleder gepolstert
- Scheuerbeständigkeit > 100.000
- geschlossene Rückenlehne
- belastbar bis ca. 130 kg
- **Sitzhöhe 68 cm**

**Lieferzeit 4–5 Wochen.**

<b>3038310</b> Gestell Edelstahl, Bezug schlamm hell (28004)	298,32	<b>355,00 €</b>
<b>3038314</b> Gestell Edelstahl, Bezug dunkelgrau (31528) <b>NEU!</b>	298,32	<b>355,00 €</b>
<b>Optionales Zubehör</b>		
<b>1111139</b> Kunstleder-Reinigungs-Spray, 500 ml	14,87	<b>17,70 €</b>





3038356

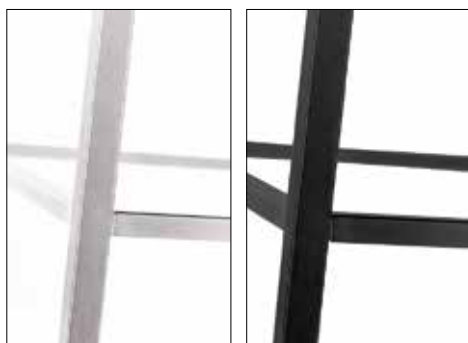
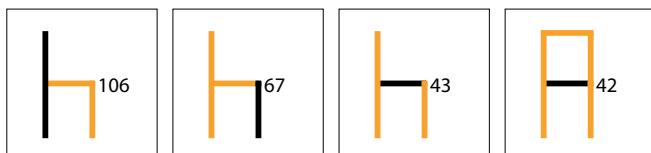

### Borsa 2K

Hocker.

- Sitz und Rückenlehne Kunstleder gepolstert
- Scheuerbeständigkeit > 100.000
- geschlossene Rückenlehne
- belastbar bis ca. 130 kg
- **Sitzhöhe 67 cm**

**Lieferzeit 4–5 Wochen.**

**Ausgewählte Modelle lieferbar ab Lager.**

**Aktuelle Lieferzeitangaben auf [naber.com](http://naber.com)**

<b>3038346</b> Gestell Edelstahl, Bezug schlamm hell (28004)	290,76	<b>346,00 €</b>
<b>3038378</b> Gestell Edelstahl, Bezug dunkelgrau (31528) <b>NEU!</b>	290,76	<b>346,00 €</b>
<b>3038348</b> Gestell schwarz, Bezug schwarz (31529)	290,76	<b>346,00 €</b>
<b>3038351</b> Gestell schwarz, Bezug dunkelgrau (31528)	290,76	<b>346,00 €</b>
<b>3038356</b> Gestell schwarz, Bezug bordeauxrot (31512)	290,76	<b>346,00 €</b>

#### Optionales Zubehör

<b>1111139</b> Kunstleder-Reinigungs-Spray, 500 ml	14,87	<b>17,70 €</b>
--	-------	----------------



### Barile 2K

**NEU!**

Hocker.

- Sitz und Rückenlehne Kunstleder gepolstert
- Scheuerbeständigkeit > 100.000
- geschlossene Rückenlehne
- belastbar bis ca. 130 kg
- **Sitzhöhe 67 cm**

**Lieferzeit 4–5 Wochen.**

3038326

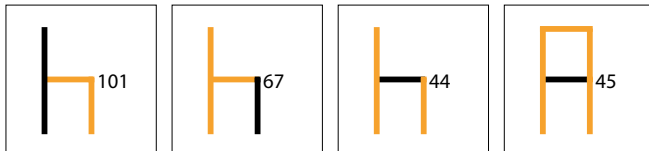

<b>3038325</b>	Gestell Edelstahl, Bezug schlamm hell (28004)	292,44	<b>348,00 €</b>
<b>3038326</b>	Gestell Edelstahl, Bezug dunkelgrau (31528)	292,52	<b>348,10 €</b>



### Felice 2K

**NEU!**

Hocker.

- Sitz und Rückenlehne Kunstleder gepolstert
- Scheuerbeständigkeit > 100.000
- geschlossene Rückenlehne
- belastbar bis ca. 130 kg
- **Sitzhöhe 68 cm**

Lieferzeit 4–5 Wochen.

3038333

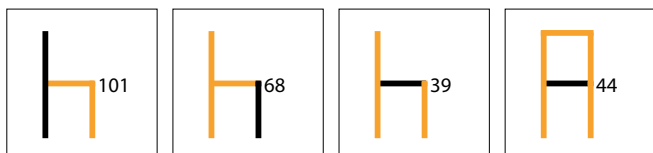

3038333 Gestell schwarz, Bezug schwarz (31529)	335,29	<b>399,00 €</b>
--	--------	-----------------



3038394

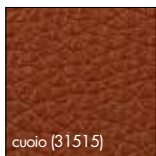
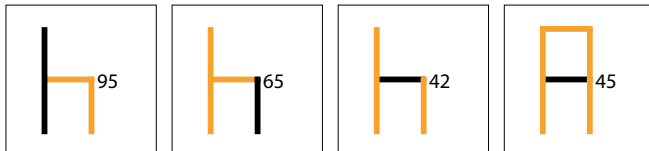

### Lino 2K

Hocker.

- Sitz und Rückenlehne Kunstleder gepolstert
- Scheuerbeständigkeit > 100.000
- geschlossene Rückenlehne
- belastbar bis ca. 130 kg
- **Sitzhöhe 65 cm**

**Lieferzeit 4–5 Wochen.**

**Ausgewählte Modelle lieferbar ab Lager.**

**Aktuelle Lieferzeitangaben auf [naber.com](http://naber.com)**

<b>3038295</b>	Gestell schwarz, Bezug schwarz (31529)	260,50	<b>310,00 €</b>
<b>3038296</b>	Gestell schwarz, Bezug dunkelgrau (31528)	260,50	<b>310,00 €</b>
<b>3038391</b>	Gestell schwarz, Bezug creme (31507)	260,50	<b>310,00 €</b>
<b>3038394</b>	Gestell schwarz, Bezug toffee (31506) <b>NEU!</b>	260,50	<b>310,00 €</b>
<b>3038395</b>	Gestell schwarz, Bezug cuoio (31515) <b>NEU!</b>	260,50	<b>310,00 €</b>

#### Optionales Zubehör

<b>1111139</b>	Kunstleder-Reinigungs-Spray, 500 ml	14,87	<b>17,70 €</b>
----------------	-------------------------------------	-------	----------------



## Eda 2R

**NEU!**

Hocker.

- Sitz und Rückenlehne aus 100 % recyceltem Polyester
- Scheuerbeständigkeit 50.000
- wasserabweisend
- geschlossene Rückenlehne
- belastbar bis ca. 160 kg
- **Sitzhöhe 67 cm**
- Lieferung zerlegt

**Lieferzeit 4–5 Wochen.**

3039058

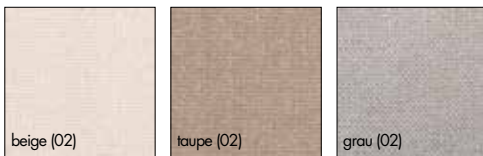
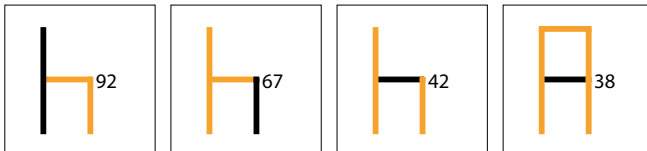

<b>3039057</b> Gestell schwarz, Bezug beige (02)	220,17	<b>262,00 €</b>
<b>3039058</b> Gestell schwarz, Bezug taupe (02)	220,17	<b>262,00 €</b>
<b>3039059</b> Gestell schwarz, Bezug grau (02)	220,17	<b>262,00 €</b>

### Optionales Zubehör

<b>3039101</b> Textil-Pflegeset, 2 x 500 ml	57,56	<b>68,50 €</b>
---	-------	----------------



3038196

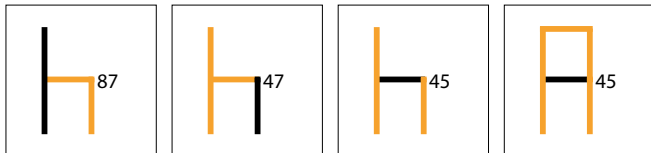

**Daimo 1K**



- Stuhl.
- Sitz und Rückenlehne Kunstleder gepolstert
  - Scheuerbeständigkeit > 100.000
  - geschlossene Rückenlehne
  - belastbar bis ca. 130 kg
  - **Sitzhöhe 47 cm**

**Lieferzeit 4–5 Wochen.**  
**Ausgewählte Modelle lieferbar ab Lager.**  
**Aktuelle Lieferzeitangaben auf [naber.com](http://naber.com)**

<b>3038191</b>	Gestell Edelstahl, Bezug schwarz (31529)	251,26	<b>299,00 €</b>
<b>3038192</b>	Gestell Edelstahl, Bezug schlamm hell (28004)	251,26	<b>299,00 €</b>
<b>3038193</b>	Gestell Edelstahl, Bezug anthrazit dunkel (28005)	251,26	<b>299,00 €</b>
<b>3038198</b>	Gestell Edelstahl, Bezug dunkelgrau (31528) <b>NEU!</b>	251,26	<b>299,00 €</b>

<b>3038194</b>	Gestell schwarz, Bezug schwarz (31529)	251,26	<b>299,00 €</b>
<b>3038197</b>	Gestell schwarz, Bezug dunkelgrau (31528)	251,26	<b>299,00 €</b>
<b>3038196</b>	Gestell schwarz, Bezug creme (31507)	251,26	<b>299,00 €</b>
<b>3038199</b>	Gestell schwarz, Bezug toffee (31506) <b>NEU!</b>	251,26	<b>299,00 €</b>
<b>3038200</b>	Gestell schwarz, Bezug cuoio (31515) <b>NEU!</b>	251,26	<b>299,00 €</b>

**Optionales Zubehör**

<b>1111139</b>	Kunstleder-Reinigungs-Spray, 500 ml	14,87	<b>17,70 €</b>
----------------	-------------------------------------	-------	----------------





### Buccia 1K



Stuhl.

- Sitz und Rückenlehne Kunstleder gepolstert
- Scheuerbeständigkeit > 100.000
- geschlossene Rückenlehne
- belastbar bis ca. 130 kg
- **Sitzhöhe 48 cm**

**Lieferzeit 4–5 Wochen.**

3038313

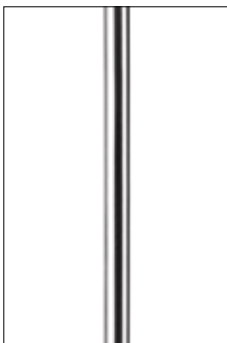
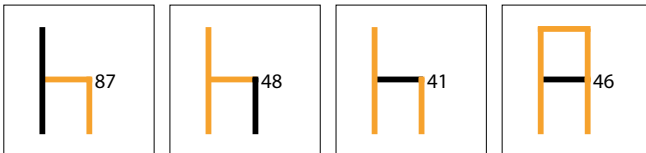

<b>3038312</b> Gestell Edelstahl, Bezug schlamm hell (28004)	268,91	<b>320,00 €</b>
<b>3038313</b> Gestell Edelstahl, Bezug dunkelgrau (31528) <b>NEU!</b>	268,91	<b>320,00 €</b>
<b>Optionales Zubehör</b>		
<b>1111139</b> Kunstleder-Reinigungs-Spray, 500 ml	14,87	<b>17,70 €</b>



3038363

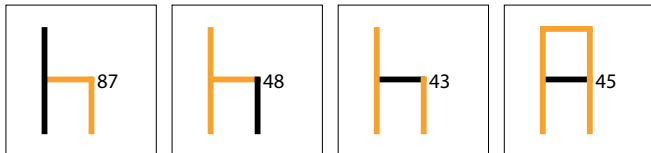

### Borsa 1K



Stuhl.

- Sitz und Rückenlehne Kunstleder gepolstert
- Scheuerbeständigkeit > 100.000
- geschlossene Rückenlehne
- belastbar bis ca. 130 kg
- **Sitzhöhe 48 cm**

**Lieferzeit 4–5 Wochen.**

<b>3038358</b>	Gestell Edelstahl, Bezug schlamm hell (28004)	250,42	<b>298,00 €</b>
<b>3038377</b>	Gestell Edelstahl, Bezug dunkelgrau (31528) <b>NEU!</b>	250,42	<b>298,00 €</b>

<b>3038360</b>	Gestell schwarz, Bezug schwarz (31529)	250,42	<b>298,00 €</b>
<b>3038363</b>	Gestell schwarz, Bezug dunkelgrau (31528)	250,42	<b>298,00 €</b>

#### Optionales Zubehör

<b>1111139</b>	Kunstleder-Reinigungs-Spray, 500 ml	14,87	<b>17,70 €</b>
----------------	-------------------------------------	-------	----------------



### Barile 1K

**NEU!**

Stuhl.

- Sitz und Rückenlehne Kunstleder gepolstert
- Scheuerbeständigkeit > 100.000
- geschlossene Rückenlehne
- belastbar bis ca. 130 kg
- **Sitzhöhe 47 cm**

**Lieferzeit 4–5 Wochen.**

3038319

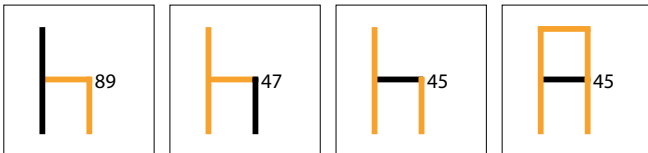

<b>3038319</b> Gestell Edelstahl, Bezug schlamm hell (28004)	247,06	<b>294,00 €</b>
<b>3038320</b> Gestell Edelstahl, Bezug dunkelgrau (31528)	247,06	<b>294,00 €</b>



3038291

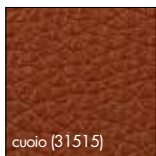
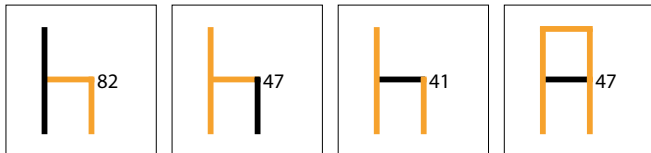

### Lino 1K

Stuhl.

- Sitz und Rückenlehne Kunstleder gepolstert
- Scheuerbeständigkeit > 100.000
- geschlossene Rückenlehne
- belastbar bis ca. 130 kg
- **Sitzhöhe 47 cm**

**Lieferzeit 4–5 Wochen.**

<b>3038291</b>	Gestell schwarz, Bezug schwarz (31529)	254,62	<b>303,00 €</b>
<b>3038292</b>	Gestell schwarz, Bezug dunkelgrau (31528)	254,62	<b>303,00 €</b>
<b>3038390</b>	Gestell schwarz, Bezug creme (31507)	254,62	<b>303,00 €</b>
<b>3038392</b>	Gestell schwarz, Bezug toffee (31506) <b>NEU!</b>	254,62	<b>303,00 €</b>
<b>3038393</b>	Gestell schwarz, Bezug cuoio (31515) <b>NEU!</b>	254,62	<b>303,00 €</b>

#### Optionales Zubehör

<b>1111139</b>	Kunstleder-Reinigungs-Spray, 500 ml	14,87	<b>17,70 €</b>
----------------	-------------------------------------	-------	----------------



3039051

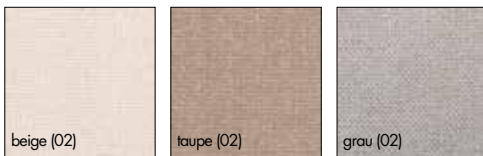
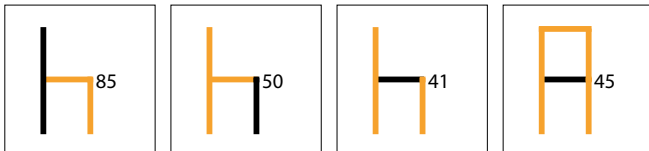

## Kyra 1R

**NEU!**

Stuhl.

- Sitz und Rückenlehne aus 100 % recyceltem Polyester
- Scheuerbeständigkeit 50.000
- wasserabweisend
- geschlossene Rückenlehne
- belastbar bis ca. 160 kg
- **Sitzhöhe 50 cm**
- Lieferung zerlegt

**Lieferzeit 4–5 Wochen.**

<b>3039049</b>	Gestell schwarz, Bezug beige (02)	233,61	<b>278,00 €</b>
<b>3039050</b>	Gestell schwarz, Bezug taupe (02)	233,61	<b>278,00 €</b>
<b>3039051</b>	Gestell schwarz, Bezug grau (02)	233,61	<b>278,00 €</b>
<b>Optionales Zubehör</b>			
<b>3039101</b>	Textil-Pflegeset, 2 x 500 ml	57,56	<b>68,50 €</b>



3039046

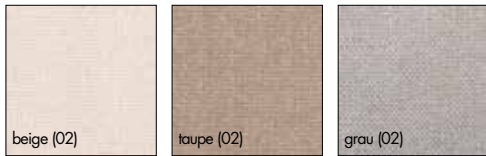
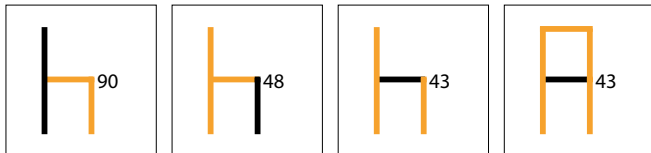

### Cara 1R

**NEU!**

Stuhl.

- Sitz und Rückenlehne aus 100 % recyceltem Polyester
- Scheuerbeständigkeit 50.000
- wasserabweisend
- geschlossene Rückenlehne
- belastbar bis ca. 160 kg
- Höhe bis Oberkante Armlehnen 71 cm
- Breite inkl. Armlehnen 56 cm
- **Sitzhöhe 48 cm**
- Lieferung zerlegt

**Lieferzeit 4–5 Wochen.**

<b>3039046</b>	Gestell schwarz, Bezug beige (02)	284,87	<b>339,00 €</b>
<b>3039047</b>	Gestell schwarz, Bezug taupe (02)	284,87	<b>339,00 €</b>
<b>3039048</b>	Gestell schwarz, Bezug grau (02)	284,87	<b>339,00 €</b>
<b>Optionales Zubehör</b>			
<b>3039101</b>	Textil-Pflegeset, 2 x 500 ml	57,56	<b>68,50 €</b>





3039042

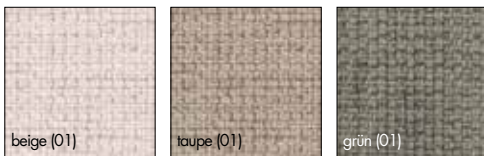
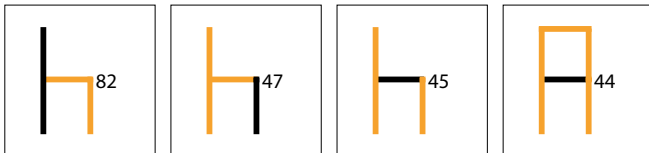

## Maya 1R

**NEU!**

Stuhl.

- Sitz und Rückenlehne aus 100 % recyceltem Polyester
- Scheuerbeständigkeit 50.000
- wasserabweisend
- geschlossene Rückenlehne
- belastbar bis ca. 160 kg
- Höhe bis Oberkante Armlehnen 65 cm
- Breite inkl. Armlehnen 60 cm
- **Sitzhöhe 47 cm**
- Lieferung zerlegt

**Lieferzeit 4–5 Wochen.**

<b>3039040</b> Gestell schwarz, Bezug beige (01)	342,02	<b>407,00 €</b>
<b>3039041</b> Gestell schwarz, Bezug taupe (01)	342,02	<b>407,00 €</b>
<b>3039042</b> Gestell schwarz, Bezug grün (01)	342,02	<b>407,00 €</b>
<b>Optionales Zubehör</b>		
<b>3039101</b> Textil-Pflegeset, 2 x 500 ml	57,56	<b>68,50 €</b>



3039044

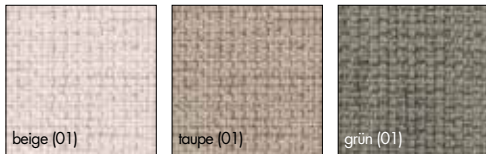
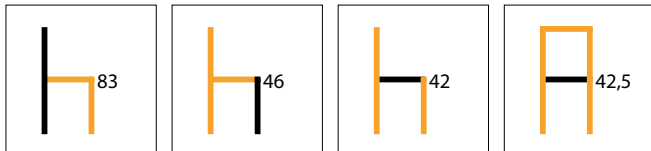

### Aiden 1R

**NEU!**

Stuhl.

- Sitz und Rückenlehne aus 100 % recyceltem Polyester
- Scheuerbeständigkeit 50.000
- wasserabweisend
- offene Rückenlehne
- belastbar bis ca. 160 kg
- **Sitzhöhe 46 cm**
- Lieferung zerlegt

**Lieferzeit 4–5 Wochen.**

<b>3039043</b>	Gestell schwarz, Bezug beige (01)	197,48	<b>235,00 €</b>
<b>3039044</b>	Gestell schwarz, Bezug taupe (01)	197,48	<b>235,00 €</b>
<b>3039045</b>	Gestell schwarz, Bezug grün (01)	197,48	<b>235,00 €</b>

#### Optionales Zubehör

<b>3039101</b>	Textil-Pflegeset, 2 x 500 ml	57,56	<b>68,50 €</b>
----------------	------------------------------	-------	----------------



3039054

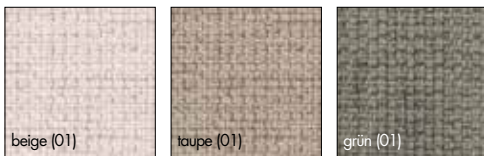
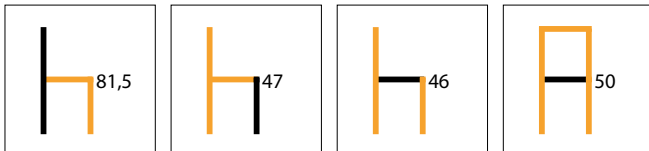

## Rocco 1R

**NEU!**

Stuhl.

- Sitz und Rückenlehne aus 100 % recyceltem Polyester
- Scheuerbeständigkeit 50.000
- wasserabweisend
- offene Rückenlehne
- belastbar bis ca. 160 kg
- **Sitzhöhe 47 cm**
- Lieferung zerlegt

**Lieferzeit 4–5 Wochen.**

<b>3039052</b> Gestell schwarz, Bezug beige (01)	223,53	<b>266,00 €</b>
<b>3039053</b> Gestell schwarz, Bezug taupe (01)	223,53	<b>266,00 €</b>
<b>3039054</b> Gestell schwarz, Bezug grün (01)	223,53	<b>266,00 €</b>
<b>Optionales Zubehör</b>		
<b>3039101</b> Textil-Pflegeset, 2 x 500 ml	57,56	<b>68,50 €</b>

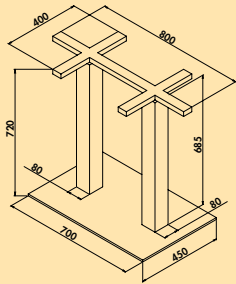

### Livia E Duo Edelstahl

**NEU!** 

- Tischgestell, eckig.
- Rohre 80 x 80 mm
  - Bodenplatte 700 x 450 mm
  - inkl. Verstellfüße zum Ausgleich von Bodenunebenheiten
  - oberes Befestigungskreuz 800 x 400 mm
  - für Tischplatte max. 1400 x 800 mm (nicht im Lieferumfang enthalten)
  - **H 720 mm**
  - belastbar bis ca. 70 kg
  - nicht kürzbar
  - nicht für Granitplatten geeignet
  - Lieferung zerlegt

**3036417** Edelstahl

359,67 **428,01 €**

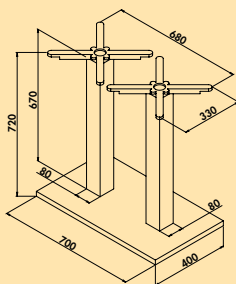

### Livia E Duo schwarz matt

**NEU!**

- Tischgestell, eckig.
- Rohre 80 x 80 mm
  - Bodenplatte 700 x 400 mm
  - inkl. Verstellfüße zum Ausgleich von Bodenunebenheiten
  - obere Befestigungskreuze 680 x 330 mm
  - für Tischplatte max. 1400 x 800 mm (nicht im Lieferumfang enthalten)
  - **H 720 mm**
  - belastbar bis ca. 70 kg
  - nicht kürzbar
  - nicht für Granitplatten geeignet
  - Lieferung zerlegt

**3036418** schwarz matt

252,10 **300,00 €**

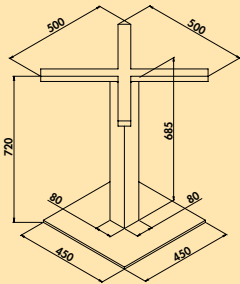

### Livia E Edeldahl

**NEU!**

- Tischgestell, eckig.
- Rohr 80 x 80 mm
  - Bodenplatte 450 x 450 mm
  - inkl. Verstellfüße zum Ausgleich von Bodenunebenheiten
  - Befestigungskreuz 500 x 500 mm
  - für Tischplatte max. 800 x 800 mm (nicht im Lieferumfang enthalten)
  - **H 720 mm**
  - belastbar bis ca. 50 kg
  - nicht kürzbar
  - nicht für Granitplatten geeignet
  - Lieferung zerlegt

3036419 Edeldahl

234,45 **279,00 €**

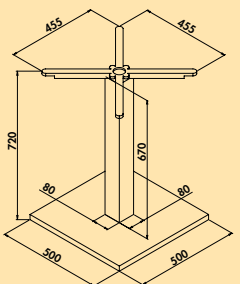

### Livia E schwarz matt

**NEU!**

- Tischgestell, eckig.
- Rohr 80 x 80 mm
  - Bodenplatte 500 x 500 mm
  - inkl. Verstellfüße zum Ausgleich von Bodenunebenheiten
  - Befestigungskreuz 455 x 455 mm
  - für Tischplatte max. 900 x 900 mm (nicht im Lieferumfang enthalten)
  - **H 720 mm**
  - belastbar bis ca. 50 kg
  - nicht kürzbar
  - nicht für Granitplatten geeignet
  - Lieferung zerlegt

3036420 schwarz matt

216,80 **257,99 €**

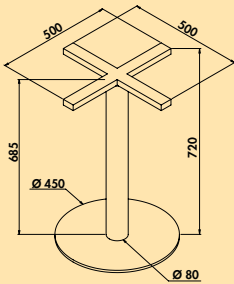

### Livia R Edelstahl

**NEU!**

- Tischgestell, rund.
- Rohr Ø 80 mm
  - Bodenplatte Ø 450 mm
  - inkl. Verstellfüße zum Ausgleich von Bodenunebenheiten
  - Befestigungskreuz 500 x 500 mm
  - für Tischplatte max. Ø 800 mm (nicht im Lieferumfang enthalten)
  - **H 720 mm**
  - belastbar bis ca. 40 kg
  - nicht kürzbar
  - nicht für Granitplatten geeignet
  - Lieferung zerlegt

**3036421** Edelstahl

215,13 **256,00 €**

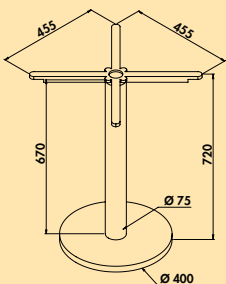

### Livia R schwarz matt

**NEU!**

- Tischgestell, eckig.
- Rohr Ø 75 mm
  - Bodenplatte Ø 400 mm
  - inkl. Verstellfüße zum Ausgleich von Bodenunebenheiten
  - Befestigungskreuz 455 x 455 mm
  - für Tischplatte max. Ø 800 mm (nicht im Lieferumfang enthalten)
  - **H 720 mm**
  - belastbar bis ca. 40 kg
  - nicht kürzbar
  - nicht für Granitplatten geeignet
  - Lieferung zerlegt

**3036422** schwarz matt

136,14 **162,01 €**



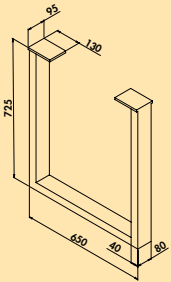

### Thalea U

**NEU!**

U-Tischgestell.

- Rohr 40 x 80 mm
- inkl. Verstellfüße zum Ausgleich von Bodenunebenheiten (zuzüglich 15 mm Höhenverstellung)
- für Tischplatte max. 2600 x 1000 mm (nicht im Lieferumfang enthalten)
- obere Befestigungsplatten jeweils 130 x 95 mm
- B 650 x H 725 mm
- belastbar bis ca. 150 kg/Paar
- nicht für Granitplatten geeignet
- **1 VE = 1 Paar**

3036423 schwarz matt, Preis pro VE

323,53 **385,00 €**

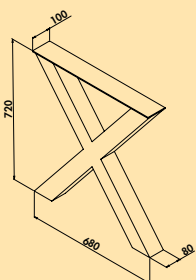

### Xtreme

**NEU!**

X-Tischgestell.

- Rohr 80 x 80 mm
- inkl. Verstellfüße zum Ausgleich von Bodenunebenheiten (zuzüglich 10 mm Höhenverstellung)
- für Tischplatte max. 2600 x 1000 mm (nicht im Lieferumfang enthalten)
- obere Befestigungsplatte 680 x 100 mm
- B 680 x H 720 mm
- belastbar bis ca. 150 kg/Paar
- nicht für Granitplatten geeignet
- **1 VE = 1 Paar**

3036424 schwarz matt, Preis pro VE

323,53 **385,00 €**

# Notizen

---

---

---

---

---

---

---

---

---

---

---

---

---

---

---

---

---

---

---

---

---

---

---

# Allgemeine Verkaufsbedingungen B2B

Stand 01/2023

## I. Geltungsbereich

1. Die nachstehenden Verkaufsbedingungen gelten für alle zwischen dem Käufer und uns geschlossenen Verträge über die Lieferung von Waren, soweit der Käufer Unternehmer ist (§ 14 BGB). Sie gelten auch für alle künftigen Verträge über die Lieferung von Waren, auch wenn sie nicht noch einmal ausdrücklich vereinbart werden. Abweichende Bedingungen des Käufers, die wir nicht ausdrücklich anerkennen, sind für uns unverbindlich, auch wenn wir ihnen nicht ausdrücklich widersprechen. Die nachstehenden Verkaufsbedingungen gelten auch dann, wenn wir in Kenntnis entgegenstehender oder abweichender Bedingungen des Käufers die Bestellung des Käufers vorbehaltlos ausführen.
2. In den Verträgen sind alle Vereinbarungen, die zwischen dem Käufer und uns zur Ausführung der Kaufverträge getroffen wurden, schriftlich niedergelegt. Mündliche Vereinbarungen werden die Parteien schriftlich bestätigen. Werden Verträge sowohl in deutscher als auch in einer Fremdsprache niedergelegt, so ist im Streitfall die deutsche Sprachfassung maßgeblich.

## II. Angebot und Vertragsschluss

1. Eine Bestellung des Käufers, die als Angebot zum Abschluss eines Kaufvertrages zu qualifizieren ist, können wir innerhalb von zwei Wochen - bei Bestellung im Naber-Händlerportal 5 Arbeitstage - durch Übersendung einer Auftragsbestätigung oder durch Zusendung der bestellten Produkte innerhalb der gleichen Frist annehmen. Für diesen Zeitraum ist der Käufer an seine Bestellung gebunden.
2. Unsere Angebote sind freibleibend und unverbindlich, es sei denn, dass wir diese ausdrücklich als verbindlich bezeichnet haben.
3. Alle mündlichen und schriftlichen Angaben über Anwendungsmöglichkeiten und Eignungen unserer Waren erfolgen nach bestem Wissen. Sie stellen jedoch nur unsere Erfahrungswerte dar, die regelmäßig nicht als zugesichert gelten. Sie begründen keine Ansprüche gegen uns. Der Käufer wird insbesondere nicht davon befreit, sich selbst durch eigene Prüfung von der Eignung der Ware für den von ihm vorgesehenen Verwendungszweck zu überzeugen.
4. An allen Abbildungen, Kalkulationen, Zeichnungen, Musterbüchern, Katalogen sowie anderen Unterlagen behalten wir uns unsere Eigentums-, Urheber- sowie sonstigen Schutzrechte vor. Der Käufer darf sie nur mit unserer vorherigen schriftlichen Zustimmung an Dritte weitergeben, unabhängig davon, ob wir sie als vertraulich gekennzeichnet haben.

## III. Zahlungsbedingungen

1. Unsere Preise gelten ab Werk ohne Verpackung und sind in Euro zu zahlen, wenn in unserer Auftragsbestätigung nichts anderes festgelegt wurde. In unseren Preisen ist die gesetzliche Umsatzsteuer nicht eingeschlossen. Diese werden wir in der gesetzlichen Höhe am Tage der Rechnungsstellung in der Rechnung gesondert ausweisen.
2. Der Kaufpreis ist abzüglich 2% Skonto 10 Tage ab Versendung der Rechnung (Rechnungsdatum), sonst netto (ohne Abzug) 30 Tage ab Rechnungsdatum zur Zahlung fällig, soweit sich aus der Auftragsbestätigung kein anderes Zahlungsziel ergibt. Eine Zahlung gilt erst dann als erfolgt, wenn wir über den Betrag verfügen können. Im Falle von Scheckzahlungen gilt die Zahlung erst als erfolgt, wenn der Scheck eingelöst wird. Bei Neukunden behalten wir uns Lieferung gegen Nachnahme abzüglich 2 % Skonto vor. Bei Bestellungen mit einem Warenwert unterhalb von € 50,00 netto behalten wir uns einen Mindermengenzuschlag von € 6,50 vor. Im Falle des Vertragsschlusses mit der Vereinbarung von „Vorkasse“ ist der Kaufpreis 10 Tage nach Rechnungsdatum fällig.
3. Gerät der Käufer mit einer Zahlung in Verzug, gelten die gesetzlichen Regelungen (§ 288 BGB).
4. Der Käufer ist zur Aufrechnung, auch wenn Mängelrügen oder Gegenansprüche geltend gemacht werden, nur berechtigt, wenn die Gegenansprüche rechtskräftig festgestellt oder unstreitig sind. Zur Ausübung eines Zurückbehaltungsrechts ist der Käufer nur befugt, wenn sein Gegenanspruch auf dem gleichen Vertragsverhältnis beruht.
5. Wir behalten uns vor, Zahlungssicherheiten und/oder Vorauszahlungen zu verlangen.
6. Befindet sich der Käufer in Zahlungsverzug oder entstehen begründete Zweifel an seiner Zahlungsfähigkeit, sind wir berechtigt, alle Forderungen gegen ihn fällig zu stellen und/oder nach ausstehende Lieferungen ganz oder teilweise zurückzuhalten oder aber ganz von den bestehenden Verträgen zurückzutreten.

## IV. Liefer- und Leistungszeit, Haftung für Lieferverzug

1. Liefertermine oder Fristen, die nicht ausdrücklich als verbindlich vereinbart worden sind, sind ausschließlich unverbindliche Angaben. Die von uns angegebene Lieferzeit beginnt nicht vor völliger Auftragsklarheit und Abklärung aller technischen Fragen. Ebenso hat der Käufer alle ihm obliegenden Verpflichtungen ordnungsgemäß und rechtzeitig zu erfüllen.
2. Bei Fällen der höheren Gewalt, z. B. Arbeitskämpfen, Unruhen, sowie sonstigen unvorhersehbaren schädigenden Ereignissen, die wir nicht zu vertreten haben, verlängert sich die Lieferfrist um die Dauer der Störung, soweit diese nachweislich auf die Erbringung unserer Leistung von Einfluss ist. Dies gilt auch, wenn diese Umstände bei unseren Lieferanten eintreten. Dauert die Störung länger als vier Wochen, nachdem der ursprünglich vereinbarte Termin abgelaufen ist, kann jede Vertragspartei vom Vertrag zurücktreten. Der Rücktritt erstreckt sich auf den noch nicht erfüllten Teil

des Vertrages, es sei denn, die erbrachten Teilleistungen sind für den Käufer nicht verwendbar. Dem Käufer erwachsen daraus keine Schadenersatzansprüche.

3. Handelt es sich bei dem zugrunde liegenden Kaufvertrag um ein Fixgeschäft im Sinne von BGB oder HGB, haften wir nach den gesetzlichen Bestimmungen. Gleiches gilt, wenn der Käufer infolge eines von uns zu vertretenden Lieferverzugs berechtigt ist, den Fortfall seines Interesses an der weiteren Vertragserfüllung geltend zu machen. In diesem Fall ist unsere Haftung auf den vorhersehbaren, typischerweise eintretenden Schaden begrenzt, wenn der Lieferverzug nicht auf einer von uns zu vertretenden vorsätzlichen Verletzung des Vertrages beruht. Ebenso haften wir dem Käufer bei Lieferverzug nach den gesetzlichen Bestimmungen, wenn dieser auf einer von uns zu vertretenden vorsätzlichen oder grob fahrlässigen Verletzung des Vertrages beruht. Unsere Haftung ist auf den vorhersehbaren, typischerweise eintretenden Schaden begrenzt, wenn der Lieferverzug nicht auf einer von uns zu vertretenden vorsätzlichen Verletzung des Vertrages beruht. In jedem Fall ist für den Eintritt des Verzugs eine Mahnung des Käufers notwendig.
4. Ansonsten kann der Käufer im Falle eines von uns zu vertretenden Lieferverzugs für jede vollendete Woche des Verzugs eine pauschalierte Entschädigung in Höhe von 0,5 % des Lieferwertes, maximal jedoch nicht mehr als 5 % des Lieferwertes, geltend machen.
5. Eine weitergehende Haftung für einen von uns zu vertretenden Lieferverzug ist ausgeschlossen.
6. Wir sind zu Teillieferungen und Teilleistungen jederzeit berechtigt, soweit dies für den Kunden zumutbar ist.
7. Im Falle der Vereinbarung von „Vorkasse“ sind wir zur Lieferung erst dann verpflichtet, wenn wir über den Rechnungsbetrag verfügen können.

## V. Gefahrübergang, Annahmeverzug, Versand/Verpackung

1. Verladung und Versand erfolgen auf Gefahr des Käufers. Es gelten die Vorschriften über den Verkauf und Versand gemäß § 447 BGB, auch wenn die Versendung mit unseren Transportmitteln oder von unseren Mitarbeitern vorgenommen wird.
2. Wir werden uns bemühen, hinsichtlich Versandart und Versandweg Wünsche und Interessen des Käufers zu berücksichtigen; dadurch bedingte Mehrkosten – auch bei vereinbarter Frachtfreilieferung – gehen zu Lasten des Käufers. Für den Versand wird eine Transportversicherung abgeschlossen, soweit der Käufer mit der Bestellung dies ausdrücklich wünscht. Die Kosten werden dem Käufer weiterberechnet und in der Rechnung gesondert ausgewiesen.
3. Wir nehmen Transport- und alle sonstigen Verpackungen nach Maßgabe der Verpackungsverordnung nicht zurück; ausgenommen sind Paletten. Der Käufer hat für die Entsorgung der Verpackung auf eigene Kosten zu sorgen.
4. Wird der Versand auf Wunsch oder aus Verschulden des Käufers verzögert, so lagern wir die Waren auf Kosten und Gefahr des Käufers. In diesem Fall steht die Anzeige der Versandbereitschaft dem Versand gleich.
5. Kommt der Käufer in Annahmeverzug, so sind wir berechtigt, Ersatz des entstehenden Schadens und etwaiger Mehraufwendungen zu verlangen. Gleiches gilt, wenn der Käufer Mitwirkungspflichten schuldhaft verletzt. Mit Eintritt des Annahme- bzw. Schuldnerverzuges des Käufers geht die Gefahr der zufälligen Verschlechterung und des zufälligen Untergangs der Waren auf den Käufer über.
6. Wir übernehmen keine Kosten für nicht mit uns zuvor schriftlich vereinbarte Retouren oder Retouren, die von uns nach Prüfung des Retourengrundes nicht ausdrücklich als berechtigt anerkannt werden (z. B. Falschlieferung, Mängel etc.). Sollten uns durch nicht vereinbarte oder unberechtigte Retouren Kosten entstehen, stellen wir diese in Höhe der tatsächlich uns entstandenen Fremd- und Eigenkosten dem Auftraggeber/Versender der Retoure in Rechnung.

## VI. Gewährleistung/Haftung

1. Wir übernehmen keine Gewähr für Mängel, die durch natürliche Abnutzung und Verschleiß, fehlerhafte oder nachlässige Behandlung, unsachgemäße Lagerung, ungeeignete oder unsachgemäße Verwendung oder Nichtbeachtung der Verarbeitungs- und Verwendungshinweise entstehen. Wenn die Lieferung nach Zeichnungen, Spezifikationen, Mustern usw. des Käufers erfolgt, übernimmt der Käufer das Risiko der Eignung für den vorgesehenen Verwendungszweck.
2. Mängelansprüche des Käufers bestehen nur, wenn der Käufer seinen Untersuchungs- und Rügepflichten ordnungsgemäß nachgekommen ist. Der Käufer ist daher verpflichtet, offensichtliche Mängel der Waren unverzüglich nach Erhalt zu rügen. Versteckte Mängel, die er bei Erhalt nicht feststellen kann, hat er unverzüglich nach ihrer Entdeckung zu rügen.
3. Im Falle einer Rüge sind wir berechtigt, nach unserer Wahl zu verlangen, dass der Käufer zur Prüfung oder Nacherfüllung die beanstandete Ware an uns schickt oder die gerügte Ware bereithält. Nur bei berechtigter Rüge tragen wir die Kosten der Zusendung.
4. Im Falle eines Mangels sind wir zur Nacherfüllung nach unserer Wahl durch Ersatzlieferung oder durch Nachbesserung der mangelhaften Ware innerhalb einer angemessenen Nachfrist berechtigt. Eine Pflicht zur Nacherfüllung besteht nicht, soweit wir aufgrund gesetzlicher Bestimmungen zur Verweigerung der Nacherfüllung berechtigt sind. Bei unserer Wahl der Art der Nacherfüllung haben wir die Art des Mangels und die berechtigten Interessen des Käufers zu berücksichtigen. Die

zum Zwecke der Nacherfüllung erforderlichen Aufwendungen tragen wir. Mehrkosten, die dadurch entstehen, dass die Ware nach einem anderen Ort als dem Erfüllungsort oder dem Sitz der gewerblichen Niederlassung des Bestellers verbracht worden ist, haben wir nicht zu tragen, es sei denn, das Verbringen entspricht dem bestimmungsgemäßen Gebrauch der Ware.

5. Ist die Nacherfüllung fehlgeschlagen, kann der Käufer nach seiner Wahl Herabsetzung des Kaufpreises (Minderung) verlangen oder den Rücktritt vom Vertrag erklären. Tritt der Käufer vom Vertrag zurück, steht ihm daneben kein Schadensersatzanspruch wegen des Mangels zu, es sei denn, wir haben den Mangel wegen Vorsatz oder grober Fahrlässigkeit zu vertreten. Ist nur ein Teil einer Warenlieferung mangelhaft, kann der Käufer nur dann vom gesamten Vertrag zurücktreten, wenn er an dem übrigen Teil der Lieferung kein Interesse hat.
6. Der Rückgriffsanspruch des Käufers wegen Gewährleistungsansprüchen und -rechten aus Verbrauchsgüterkaufverträgen (§§ 474, 478 BGB) steht dem Käufer gegen uns nur insoweit zu, als der Käufer aufgrund gesetzlicher Bestimmungen gegenüber seinem Abnehmer zur Erfüllung von Gewährleistungsansprüchen und -rechten verpflichtet ist. Der Rückgriffsanspruch gegen uns ist ausgeschlossen, soweit der Käufer gegenüber seinem Abnehmer ohne rechtliche Verpflichtung, insbesondere aus Kulanz, oder aufgrund besonderer Zusicherungen oder Garantien des Käufers zur Gewährleistung oder Haftung verpflichtet ist.
7. Die Ansprüche und Rechte wegen eines Mangels der Waren kann der Käufer nur innerhalb einer Gewährleistungsfrist von zwölf Monaten ab Ablieferung der Waren geltend machen. Dies gilt nicht für Ansprüche und Rechte, für die das Gesetz zwingend gemäß § 438 Absatz 1 Nr. 2 BGB für Bauwerke und Sachen für Bauwerke (Baustoffe) oder gemäß § 445b BGB für Rückgriffsansprüche des Unternehmers längere Fristen vorschreibt.
8. Wir haften nach den gesetzlichen Bestimmungen für Schäden an Leben, Körper und Gesundheit, die auf einer fahrlässigen oder vorsätzlichen Pflichtverletzung von uns, unseren gesetzlichen Vertretern oder unseren Erfüllungsgehilfen beruhen, sowie für Schäden, die von der Haftung nach dem Produkthaftungsgesetz umfasst werden. Für Schäden, die nicht von Satz 1 erfasst werden und die auf vorsätzlichen oder grob fahrlässigen Vertragsverletzungen sowie Arglist von uns, unseren gesetzlichen Vertretern oder unseren Erfüllungsgehilfen beruhen, haften wir nach den gesetzlichen Bestimmungen. In diesem Fall ist aber die Schadensersatzhaftung auf den vorhersehbaren, typischerweise eintretenden Schaden begrenzt, soweit wir, unsere gesetzlichen Vertreter oder unsere Erfüllungsgehilfen nicht vorsätzlich gehandelt haben. In dem Umfang, in dem wir bezüglich der Ware oder Teilen derselben eine Beschaffenheits- und/oder Haltbarkeitsgarantie abgegeben haben, haften wir auch im Rahmen dieser Garantie. Für Schäden, die auf dem Fehlen der garantierten Beschaffenheit oder Haltbarkeit beruhen, aber nicht unmittelbar an der Ware eintreten, haften wir allerdings nur dann, wenn das Risiko eines solchen Schadens ersichtlich von der Beschaffenheits- und Haltbarkeitsgarantie erfasst ist.
9. Wir haften auch für Schäden, die durch einfache Fahrlässigkeit verursacht werden, soweit die Fahrlässigkeit die Verletzung solcher Vertragspflichten betrifft, deren Einhaltung für die Erreichung des Vertragszwecks von besonderer Bedeutung ist (Kardinalpflichten). In diesem Fall ist unsere Haftung jedoch beschränkt auf den typischerweise vorhersehbaren Schaden.
10. Eine weitergehende Haftung ist ohne Rücksicht auf die Rechtsnatur des geltend gemachten Anspruchs ausgeschlossen, dies gilt insbesondere auch für deliktische Ansprüche, für Ansprüche auf Ersatz vergeblicher Aufwendungen statt der Leistung oder für Ansprüche auf Ersatz entgangenen Gewinns. Soweit unsere Haftung ausgeschlossen oder beschränkt ist, gilt dies auch für die persönliche Haftung unserer Angestellten, Arbeitnehmer, Mitarbeiter, Vertreter und Erfüllungsgehilfen.
11. Schadensersatzansprüche des Käufers wegen eines Mangels verjähren ein Jahr ab Ablieferung der Ware. Dies gilt nicht im Fall von uns, unseren gesetzlichen Vertretern oder unseren Erfüllungsgehilfen verschuldeten Verletzungen des Lebens, des Körpers oder der Gesundheit, oder wenn wir oder unsere gesetzlichen Vertreter vorsätzlich oder grob fahrlässig gehandelt haben, oder wenn unsere einfachen Erfüllungsgehilfen vorsätzlich gehandelt haben.
12. Unsere Außendienstmitarbeiter und Handelsvertreter sind nicht befugt, Erklärungen zu Mängeln und Gewährleistungsansprüchen rechtsverbindlich für uns abzugeben.

#### VII. Eigentumsvorbehalt

- 1.a) Bis zur Erfüllung aller Forderungen, einschließlich sämtlicher Saldoforderungen aus Kontokorrent, die uns gegen den Käufer aus der Bestellung sowie aus der gesamten Geschäftsverbindung zustehen, bleibt die gelieferte Ware (Vorbehaltsware) unser Eigentum (erweiterter Eigentumsvorbehalt).
- 1.b) Soweit in dem Land, in dem der Käufer seinen Sitz hat, der erweiterte Eigentumsvorbehalt keine Anwendung findet, bleibt bis zur Erfüllung aller Forderungen, einschließlich Steuern, Abgaben oder Transportkosten, die uns gegen den Käufer aus der jeweiligen Bestellung zustehen, die gelieferte Ware unser Eigentum (einfacher Eigentumsvorbehalt).
2. Im Falle des vertragswidrigen Verhaltens des Käufers, z. B. Zahlungsverzug, sind wir berechtigt, nach vorheriger Setzung einer angemessenen Frist die Vorbehaltsware zurückzunehmen; soweit nach den Bestimmungen des Gesetzes eine Fristsetzung entbehrlich ist, sind wir auch ohne Nachfrist zur Rückforderung der Vorbehaltsware berechtigt. Nehmen wir die Vorbehaltsware zurück, stellt dieses einen Rücktritt vom Vertrag dar. Pfänden wir die Vorbehaltsware, ist dieses ein Rücktritt vom Vertrag. Wir sind berechtigt, die Vorbehaltsware nach der Rücknahme zu verwerten. Nach Abzug eines angemessenen Betrages für die Verwertungskosten ist der Verwertungserlös mit den uns vom

Käufer geschuldeten Beträgen zu verrechnen.

3. Der Käufer hat die Vorbehaltsware pfleglich zu behandeln und diese auf seine Kosten gegen Feuer-, Wasser- und Diebstahlschäden ausreichend zum Neuwert zu versichern. Wartungs- und Inspektionsarbeiten, die erforderlich werden, sind vom Käufer auf eigene Kosten rechtzeitig durchzuführen.
4. Der Käufer ist berechtigt, die Vorbehaltsware im ordentlichen Geschäftsgang zu veräußern und/oder zu verwenden, solange er nicht in Zahlungsverzug ist. Verpfändungen oder Sicherungsübereignungen sind unzulässig. Die aus dem Weiterverkauf der verarbeiteten oder unverarbeiteten Vorbehaltsware oder aus einem sonstigen Rechtsgrund (Versicherung, unerlaubte Handlung) bezüglich der Vorbehaltsware entstehenden Forderungen (einschließlich sämtlicher Saldoforderungen aus Kontokorrent) tritt der Käufer bereits jetzt sicherungshalber in Höhe des Rechnungsendbetrages (einschl. USt.) unserer Forderungen gegen den Käufer an uns ab; wir nehmen die Abtretung hiermit an. Wir ermächtigen den Käufer widerruflich, die an uns abgetretenen Forderungen für dessen Rechnung im eigenen Namen einzuziehen. Die Einzugsermächtigung kann jederzeit widerrufen werden, wenn der Käufer seinen Zahlungsverpflichtungen nicht ordnungsgemäß nachkommt.
5. Zur Abtretung dieser Forderung ist der Käufer auch nicht zum Zwecke des Forderungseinzugs im Wege des Factoring befugt, es sei denn, es wird gleichzeitig die Verpflichtung des Factors begründet, die Gegenleistung in Höhe der Forderungen solange unmittelbar an uns zu bewirken, als nach Forderungen von uns gegen den Käufer bestehen.
6. Eine Verarbeitung oder Umbildung der Vorbehaltsware durch den Käufer wird in jedem Fall für uns vorgenommen. Sofern die Vorbehaltsware mit anderen, uns nicht gehörenden Sachen verarbeitet wird, erwerben wir das Miteigentum an der neuen Sache im Verhältnis des Wertes der Vorbehaltsware (Rechnungsendbetrag inklusive der Umsatzsteuer) zu den anderen verarbeiteten Sachen im Zeitpunkt der Verarbeitung. Für die durch Verarbeitung entstehende neue Sache gilt das Gleiche wie für die Vorbehaltsware. Im Falle der untrennbaren Vermischung der Vorbehaltsware mit anderen, uns nicht gehörenden Sachen erwerben wir Miteigentum an der neuen Sache im Verhältnis des Wertes der Vorbehaltsware (Rechnungsendbetrag inkl. der Umsatzsteuer) zu den anderen vermischten Sachen im Zeitpunkt der Vermischung. Ist die Sache des Käufers in Folge der Vermischung als Hauptsache anzusehen, sind der Käufer und wir uns einig, dass der Käufer uns anteilmäßig Miteigentum an dieser Sache überträgt; die Übertragung nehmen wir hiermit an. Unser so entstandenes Allein- oder Miteigentum an einer Sache verwahrt der Käufer für uns.
7. Bei Zugriffen Dritter auf die Vorbehaltsware, insbesondere Pfändungen, wird der Käufer auf unser Eigentum hinweisen und uns unverzüglich benachrichtigen, damit wir unsere Eigentumsrechte durchsetzen können. Soweit der Dritte nicht in der Lage ist, uns die in diesem Zusammenhang entstehenden gerichtlichen oder außergerichtlichen Kosten zu erstatten, haftet hierfür der Käufer.
8. Wir sind verpflichtet, die uns zustehenden Sicherheiten insoweit freizugeben, als der realisierbare Wert unserer Sicherheiten die zu sichernden Forderungen um mehr als 10 % übersteigt, dabei obliegt uns die Auswahl der freizugebenden Sicherheiten.

#### VIII. Abbildungen und Maßangaben

Abbildungen, technische Angaben und Maßangaben in Prospekten und Preislisten gelten nicht als verbindlich vereinbart und nicht als zugesicherte Eigenschaft. Sie stellen lediglich Richtwerte dar. Verbindliche Auskünfte können im Einzelfall auf Anfrage erteilt werden. Eine spezielle Eignung lässt sich aus den Abbildungen und Maßangaben nicht entnehmen. Änderungen bleiben ausdrücklich vorbehalten.

#### IX. Erfüllungsort, Gerichtsstand, anzuwendendes Recht

1. Erfüllungsort für Lieferungen und Zahlungen (einschließlich Scheck- und Wechselklagen) ist, soweit nicht ausdrücklich etwas anderes bestimmt ist, unser Geschäftssitz Nordhorn.wv
2. Ausschließlicher örtlicher und international zuständiger Gerichtsstand ist unser Geschäftssitz Nordhorn (Deutschland). Wir sind jedoch berechtigt, den Käufer auch an seinem allgemeinen Gerichtsstand (Wohn- oder Geschäftssitz) zu verklagen.
3. Die Beziehungen zwischen den Vertragsparteien regeln sich ausschließlich nach dem in der Bundesrepublik Deutschland geltenden Recht unter Ausschluss des internationalen Privatrechts (EGBGB). Die Anwendung des UN-Kaufrechts ist ausgeschlossen.
4. Sollte eine Bestimmung dieser allgemeinen Verkaufsbedingungen oder im Rahmen sonstiger Vereinbarungen ganz oder teilweise unwirksam oder undurchführbar sein oder werden, so berührt dies die Wirksamkeit aller sonstigen Bestimmungen oder Vereinbarungen nicht. Die Vertragspartner verpflichten sich, eine wirksame oder durchführbare Bestimmung oder Vereinbarung an die Stelle der unwirksamen oder undurchführbaren Bestimmung oder Vereinbarung zu setzen, die den wirtschaftlichen Bestimmungen soweit wie möglich entspricht.
5. Die Überschriften zu den einzelnen Vorschriften dieser Lieferungs- und Zahlungsbedingungen dienen lediglich der besseren Orientierung und haben keinen eigenständigen Regelungsgehalt und keine rechtliche Bedeutung.
6. Daten des Käufers, die den Geschäftsverkehr mit ihm betreffen, werden im Sinne des Bundesdatenschutzgesetzes verarbeitet.

#### X. Vorrang der deutschen Version

Liegen diese Verkaufsbedingungen in verschiedenen Sprachen vor, so ist für die Klärung von Auslegungsfällen allein die deutsche Version maßgeblich.

Naber GmbH

Geschäftsführer: Ingrid Naber, Hans-Joachim Naber und Lasse Naber



Aron R



Rocco 1R



Barile 2K



Eda 2R



Rocco R



Lino 2K



Felice 2K



Cara 1R



Maya 1R



Aiden 1R



Kyra 1R



Barile 1K

Naber GmbH  
Entwicklung · Produktion · Vertrieb

Enschedestr. 24  
48529 Nordhorn  
Deutschland  
Tel. +49 5921 704-0  
Fax +49 5921 704-140

naber@naber.com  
www.naber.com

September 2023 DE

9952023d

**Naber**<sup>®</sup>  
... inspiriert!