

# SES 10

# BVC 10

**ritter**  
made in Germany

|    |   |
|----|---|
| de | <b>Einbau-Sockelsauger</b><br>Gebrauchs- und Montageanleitung                             |
| en | <b>Built-in vacuum cleaner</b><br>Operating and assembly instructions                     |
| fr | <b>Aspirateur intégrable</b><br>Notice d'utilisation et de montage                        |
| cs | <b>Vestavný vysavač</b><br>Návod k montáži a obsluze                                      |
| da | <b>Sokkelstøvsuger</b><br>Brugs- og montagevejledning                                     |
| es | <b>Aspirador de zócalos integrado</b><br>Instrucciones de montaje y de uso                |
| fi | <b>Jälkiasennettava sokkeli-imuri</b><br>Käyttö- ja asennusohjeet                         |
| hu | <b>Beépíthető porelszívó</b><br>Használati és összeszerelési útmutató                     |
| it | <b>Aspiratore a battiscopa incassato</b><br>Istruzioni per l'utilizzo e il montaggio      |
| nl | <b>Ingebouwde plintzuiger</b><br>Gebruiks- en montage aanwijzing                          |
| no | <b>Sentralstøvsuger</b><br>Bruksanvisning og monteringsveiledning                         |
| pl | <b>Odkurzacz podszafkowy</b><br>Instrukcja obsługi i montażu                              |
| ru | <b>Руководство по эксплуатации и инструкция по сборке</b><br>Встроенный цокольный пылесос |
| sk | <b>Návod na použitie a montáž</b><br>Vstavaný soklový vysávač                             |
| sl | <b>Navodila za uporabo in vgradnjo</b><br>Vgradni stenski sesalnik                        |
| sv | <b>Inbyggd självsugande smutslucka</b><br>Bruks- och monteringsanvisning                  |



---

|  |           |
|--|-----------|
| de   |           |
| <b>Gebrauchs- und Montageanleitung .....</b>                   | <b>4</b>  |
| en   |           |
| <b>Operating and assembly instructions .....</b>               | <b>8</b>  |
| fr   |           |
| <b>Notice d'utilisation et de montage.....</b>                 | <b>10</b> |
| cs   |           |
| <b>Návod k montáži a obsluze .....</b>                         | <b>12</b> |
| da   |           |
| <b>Brugs- og montagevejledning.....</b>                        | <b>14</b> |
| es   |           |
| <b>Instrucciones de montaje y de uso .....</b>                 | <b>16</b> |
| fi   |           |
| <b>Käyttö- ja asennusohjeet.....</b>                           | <b>18</b> |
| hu   |           |
| <b>Használati és összeszerelési útmutató .....</b>             | <b>20</b> |
| it   |           |
| <b>Istruzioni per l'utilizzo e il montaggio .....</b>          | <b>22</b> |
| nl   |           |
| <b>Gebruiks- en montage aanwijzing .....</b>                   | <b>24</b> |
| no   |           |
| <b>Bruksanvisning og monteringsveiledning.....</b>             | <b>26</b> |
| pl   |           |
| <b>Instrukcja obsługi i montażu.....</b>                       | <b>28</b> |
| ru   |           |
| <b>Руководство по эксплуатации и инструкция по сборке.....</b> | <b>30</b> |
| sk   |           |
| <b>Návod na použitie a montáž.....</b>                         | <b>32</b> |
| sl   |           |
| <b>Navodila za uporabo in vgradnjo.....</b>                    | <b>34</b> |
| sv   |           |
| <b>Bruks- och monteringsanvisning .....</b>                    | <b>36</b> |

## Sicherheitshinweise

### Europäische Richtlinien

DIN EN 60335-1 (VDE 0700-1):2012-10; EN 60335-1:2012; DIN EN 60335-2-2 (VDE 0700-2):2010-11; EN 60335-2-2:2010; EN 60335-2-2/A11:2012; EN 60335-2-2/A1:2013; DIN EN 62233 (VDE 0700-366):2008-11; EN 62233:2008; DIN EN 62233 Ber.1 (VDE 0700-366 Ber.1):2009-04; EN 62233 Ber.1:2008

## de Gebrauchs- und Montageanleitung

- Der Einbau-Sockelsauger darf ausschließlich gemäß den Angaben auf dem Typenschild angeschlossen und in Betrieb genommen werden.
- Stellen Sie vor dem Gebrauch des Gerätes sicher, dass ein Staubsaugerbeutel der Fa. Swirl® mit der Bezeichnung A07 ordnungsgemäß im Saugraum installiert ist. Im Lieferumfang ist bereits ein Staubbeutel enthalten. Ohne Staubbeutel kann der Motor beschädigt werden.
- Dieses Gerät kann von Kindern ab 8 Jahren, sowie von Personen mit verringerten physischen, sensorischen oder mentalen Fähigkeiten oder Mangel an Erfahrung und Wissen benutzt werden, wenn sie beaufsichtigt oder bezüglich des sicheren Gebrauchs des Gerätes unterwiesen werden und die daraus resultierenden Gefahren verstehen. Kinder dürfen nicht mit dem Gerät spielen. Reinigung und Benutzerwartung dürfen nicht von Kindern ohne Beaufsichtigung ausgeführt werden.
- Beschädigte Geräte nicht in Betrieb nehmen und vom Netz trennen! Wenn die Netzanschlussleitung dieses Gerätes beschädigt wird, muss sie durch den Hersteller oder einer ähnlich qualifizierten Person ersetzt werden, um Gefährdungen zu vermeiden.
- Reparaturen und Ersatzteilaustausch

(Staubbeutel nicht eingeschlossen) dürfen nur von autorisiertem Fachpersonal vorgenommen werden. Zur Reparatur muss der Hersteller kontaktiert werden (siehe Service, Reparaturen und Ersatzteile).

- Treten während des Gebrauchs unnormale Geräusche, Gerüche, Rauch oder sonstige Fehler auf, ziehen Sie nach Möglichkeit den Netzstecker oder schalten Sie die Hauptsicherung aus.
- Reparieren Sie das Gerät nie selbst. Bei Siegelbruch am Motorgehäuse erlischt unwiderruflich die Garantie!
- Stellen Sie sicher, dass die Gleitrollen nicht durch Fremdkörper oder Flüssigkeiten beschädigt sind. Der Raum vor dem Sockelsauger muss vor dem Herausziehen des Gerätes sauber sein!
- Benutzen Sie das ausgezogene Gerät nie als Steighilfe!
- Achtung! Stolpergefahr bei ausgezogenem Gerät!
- Achtung! Verletzungsgefahr! Öffnen Sie niemals den Motorraum bei laufendem Motor!
- Für Beschädigungen und Folgeschäden wegen unfachmännischen Einbaus übernehmen wir keine Haftung!
- Die Einbauanleitung und die Gebrauchsanleitung finden Sie am Ende diese Heftes.

## ENTSORGUNG

Dieses Produkt darf am Ende seiner Lebensdauer nicht über den normalen Hausmüll entsorgt werden. Es muss an einem Sammelpunkt für das Recycling von elektrischen und elektronischen Geräten abgegeben werden. Das Symbol auf dem Produkt, der Gebrauchsanleitung oder der Verpackung weist darauf hin. Die Werkstoffe sind gemäß ihrer Kennzeichnung

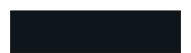
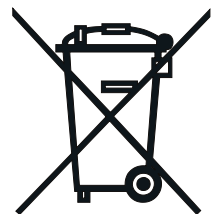

wiederverwertbar. Mit der Wiederverwendung, der stofflichen Verwertung oder anderen Formen der Verwertung von Altgeräten leisten Sie einen wichtigen Beitrag zum Schutze unserer Umwelt.

Bitte erfragen Sie bei der Gemeindeverwaltung die zuständige Entsorgungsstelle.

### **REACH-VERORDNUNG**

Siehe [www.ritterwerk.de](http://www.ritterwerk.de)

### **PFLEGEHINWEISE**

Bitte reinigen Sie den Einbau-Sockelsauger ausschließlich mit einem trockenen oder leicht feuchtem Tuch.

### **SONDERZUBEHÖR**

Das Zubehör besteht aus einer Einsteckdüse, einem flexiblen 3 m langen Schlauch, einer Fugendüse und einem Bürstenaufsatz.

### **SERVICE, REPARATUR UND ERSATZTEILE**

Im Reparaturfall setzen Sie sich mit dem ritter-Kundendienst in Verbindung. Damit ist sichergestellt, dass Mängel und Störungen fachmännisch und schnell behoben werden.

Durch unsachgemäße Reparaturen können erhebliche Gefahren für den Benutzer entstehen.

Reparaturen dürfen nur von geschultem Fachpersonal durchgeführt werden.

Wenn das Netzkabel beschädigt wird, muss dieses durch den Hersteller, seinen Kundendienst oder ähnlich qualifizierte Personen ersetzt werden, um Gefährdungen zu vermeiden.

Innerhalb der Garantiezeit legen Sie bitte stets den Kaufbeleg bei. Verwenden Sie nur Original Ersatzteile.

Geben Sie die auf dem Typenschild aufgedruckten oder eingepprägten Informationen

an:

- die 6-stellige Typ-Nummer
- die Seriennummer (SN)

### **KUNDENDIENST IN DEUTSCHLAND**

ritterwerk GmbH

Zentralkundendienst

Industriestraße 13

82194 Gröbenzell

Telefon (08142) 440 16-60

Telefax (08142) 440 16-70

[kundendienst@ritterwerk.de](mailto:kundendienst@ritterwerk.de)

[www.ritterwerk.de](http://www.ritterwerk.de)

### **GARANTIE-ERKLÄRUNG**

Für dieses ritter Gerät leisten wir eine 2-jährige Hersteller-Garantie, gerechnet ab Kaufdatum und nach Maßgabe der EU-Gewährleistungsrichtlinien. Darüber hinaus leistet ritterwerk für alle ritter Einbausysteme, welche im Rahmen eines Werkvertrags (d.h. mit einer individuell geplanten Küche) verkauft und von Fachpersonal (Küchenmonteur, Schreiner etc.) montiert bzw. eingebaut wurden, eine 5-jährige Herstellergarantie, gerechnet ab Kaufdatum. Als Nachweis gilt der Kaufbeleg der kompletten Küche. Innerhalb der Garantiezeiten beseitigen wir kostenlos alle Mängel, die nachweislich auf Fabrikations- oder Materialfehler zurückzuführen sind. Es bleibt unserer Wahl überlassen, ob wir das Gerät ganz oder in Teilen ersetzen oder ausbessern. Eine Garantiereparatur oder ein Garantieersatz verlängert nicht die Garantiezeit – weder für die ersetzten Teile noch für das ganze Gerät.

Alle über die vorstehende Garantie hinaus gehenden Schadensersatzansprüche, unter anderem Ansprüche auf Ersatz des Montageaufwandes, sind ausgeschlossen. Von der Garantie ausgeschlossen sind natürliche Verschleiß- und Abnutzungserscheinungen,

Verbrauchsmaterial und Schäden, die durch Nichtbeachtung der Gebrauchsanleitung entstehen. Ebenfalls ausgeschlossen sind Schäden, die durch unsachgemäßen Einbau, die Verwendung aggressiver Reinigungsmittel, durch unbefugte Eingriffe in das Gerät sowie Veränderungen an Gerät, Netzkabel oder Netzstecker entstehen. Voraussetzung für die Garantieleistung ist, dass dem Gerät bei der Einsendung der Kaufbeleg beiliegt. Bitte setzen Sie sich mit uns in Verbindung, bevor Sie das Gerät zur Garantiereparatur schicken. Wir senden Ihnen einen vorbereiteten Paketaufkleber zur kostenfreien Rücksendung.



en

## Operating and assembly instructions

- The built-in vacuum cleaner may only be connected and commissioned according to the instructions on the nameplate.
- Before using the appliance, you must make sure that a Swirl® vacuum cleaner bag A07 is correctly installed in the suction chamber. One bag is already included in the scope of delivery. Without a bag, the motor may be damaged.
- If under supervision or familiarised with the safe use of the appliance and thus understanding resulting risks, this appliance may be used by children from the age of 8 years as well as by persons with reduced physical, sensory or mental abilities or lack of experience and knowledge. Children must not play with the appliance. Children may clean and maintain the appliance only if under supervision.
- Do not start damaged appliances and disconnect them from the mains! If the mains connecting cable of this appliance is damaged, it must be replaced by the manufacturer or a similarly qualified person in order to avoid risks.
- Only authorised specialists are allowed to repair the appliance and replace spare parts (vacuum cleaner bag not included). You must contact the manufacturer for repair (see service, repair and spare parts).
- In case of abnormal noise, odour, smoke or other malfunctions, pull the mains plug or disconnect the main fuse, if required.
- Never attempt to repair the appliance by yourself. A broken seal on the motor housing will irrevocably void the guarantee!
- Make sure that the castors are not damaged by foreign matter or liquids. Before pulling out the appliance, the space in front of the built-in vacuum cleaner must be clear.

- Never use the pulled-out appliance as climbing aid!
- Attention! Risk of tripping due to the pulled-out appliance!
- Attention! Risk of injury! Never open the motor compartment with the motor running!
- We do not assume any liability for damage and consequential damage due to unprofessional installation!
- The installation instructions and the operating instructions are provided at the end of this booklet.

### DISPOSAL

At the end of its service life this product may not be disposed of as part of normal domestic waste. It must be taken to a dedicated collection point for recycling electrical and electronic devices.

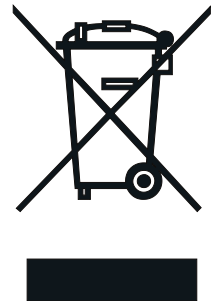

This is referred to by the symbol on the product, the operating instructions or the packaging. Materials can be recycled in accordance with their identification. Recycling, material-sensitive recycling or any other form of recycling of used devices enables you to make a valuable contribution to protecting our environment. Please contact your local municipal authorities to find out who is responsible for disposal. When disposing of the appliance remove the power cord and then dispose of the appliance in an environmentally compatible manner (e.g. drop-off recycling centre).

### REACH DIRECTIVE

See [www.ritterwerk.de](http://www.ritterwerk.de)

### CARE INSTRUCTIONS

Please clean the built-in vacuum cleaner with a dry or slightly moist cloth only.



---

**SPECIAL ACCESSORIES**

Accessories include a plug-in nozzle, a flexible hose with a length of 3 m, a crevice nozzle and a brush attachment.

**SERVICE, REPAIRS AND SPARE PARTS**

Please contact your local aftersales service for all service, repairs and spare parts matters!  
See [www.ritterwerk.de](http://www.ritterwerk.de)

**WARRANTY**

This ritter appliance comes with a two-year manufacturer's warranty, starting with the date of purchase and in accordance with the EU warranty directives. In the event of a warranty claim or for servicing, the appliance must always be sent to the appropriate national customer service centre.

## fr Notice d'utilisation et de montage

- L'aspirateur intégrable doit être raccordé et mis en service exclusivement selon les indications figurant sur la plaque signalétique.
- Assurez-vous avant l'utilisation de l'appareil que le sac à poussière de la société Swirl® avec désignation A07 est correctement installé dans la chambre d'aspiration. Un sac à poussière est fourni. L'absence du sac à poussière peut endommager le moteur.
- Cet appareil peut être utilisé par des enfants à partir de 8 ans ainsi que par des personnes avec des capacités physiques, sensorielles ou mentales réduites ou le manque d'expérience et de connaissances s'ils sont surveillés ou instruits sur l'utilisation sûre de l'appareil et s'ils comprennent les dangers en résultant. Les enfants ne doivent pas jouer avec l'appareil. Les enfants ne doivent pas effectuer le nettoyage et l'entretien sans surveillance.
- Ne pas mettre en service et débrancher les appareils endommagés ! Si le câble d'alimentation de cet appareil est endommagé, il doit être remplacé par le fabricant ou par une personne pareillement qualifiée pour éviter les dommages.
- Les réparations et le remplacement des pièces de rechange (hors le sac à poussière) doivent être effectuées uniquement par des personnes qualifiées autorisées. Pour les réparations, veuillez contacter le fabricant (voir Service, réparations et pièces de rechange).
- En cas d'apparition de bruits, odeurs, fumée anormaux ou d'autres dysfonctionnements lors de l'utilisation, débranchez la prise électrique ou coupez le disjoncteur dans la mesure du possible.
- Ne réparez jamais l'appareil par vous-même. En cas de bris de scellés sur le carter du

moteur, la garantie s'éteint irrévocablement !

- Assurez-vous que les roulettes ne sont pas endommagées par des corps étrangers ou des liquides. L'espace devant l'aspirateur intégrable doit être nettoyé avant l'extraction de l'appareil !
- N'utilisez jamais l'appareil extrait comme une marche !
- Attention ! Risque de trébuchement lorsque l'appareil est retiré !
- Attention ! Risque de blessures ! N'ouvrez jamais le compartiment du moteur lors du fonctionnement !
- Nous déclinons toute responsabilité en cas de dommages et dommages consécutifs résultant du montage non professionnel !
- Vous trouverez les instructions de montage et d'utilisation à la fin de ce livret.

### MISE AU REBUT

Lorsque ce produit a atteint sa limite de durée de vie, ne pas l'éliminer comme déchet ménager normal. Il doit être remis à un centre de recyclage des appareils électriques et électroniques. Le symbole apposé sur le produit, le mode d'emploi ou l'emballage attirent l'attention sur ce point. Les marquages apposés sur le produit indiquent les matériaux recyclables. Vous contribuez dans une large mesure à protéger notre environnement en réutilisant, en recyclant des matériaux, ou par d'autres formes de recyclage des appareils anciens. Veuillez vous renseigner auprès de l'administration municipale, qui vous donnera l'adresse de la déchetterie compétente. Avant de mettre l'appareil au rebut, couper le câble secteur et éliminer l'appareil conformément aux règles de l'environnement (le remettre p. ex. à une entreprise de retraitement).

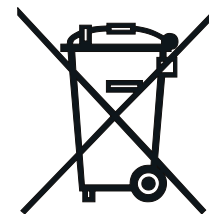

---

## **REGLEMENT REACH**

Voir aussi le site [www.ritterwerk.de](http://www.ritterwerk.de)

## **CONSEILS D'ENTRETIEN**

Veillez nettoyer l'aspirateur intégrable exclusivement à l'aide d'un chiffon sec ou légèrement humide.

## **ACCESSOIRES SPÉCIAUX**

Les accessoires consistent en une buse de branchement, un tuyau flexible long de 3 m, une tuyère pour fente et un embout à brosse.

## **SERVICE, RÉPARATIONS ET PIÈCES DE RECHANGE**

Prière de contacter le service après-vente local pour les questions de service, de réparations et de pièces de rechange !  
Voir aussi le site [www.ritterwerk.de](http://www.ritterwerk.de)

## **GARANTIE**

La garantie fabricant pour cet appareil ritter est de 2 ans à compter de la date d'achat et conformément aux directives européennes sur les garanties. En cas de prestations dans le cadre de la garantie ou en cas de réparation, envoyer toujours l'appareil à un centre SAV de votre pays !

**CS**

## Návod k montáži a obsluze

- Vestavný vysavač musí být zapojen a uveden do provozu výlučně podle pokynů na typovém štítku.
- Před použitím přístroje se ujistěte, že v sací komoře je řádně instalován pytlík do vysavače firmy Swirl® s označením A07. Dodané balení obsahuje jeden tento pytlík. Bez pytlíku ve vysavači se může poškodit motor.
- Tento přístroj mohou používat děti od osmi let a osoby se sníženými fyzickými, sensorickými či mentálními schopnostmi tehdy, když jsou pod dozorem nebo pokud byli poučeni o bezpečném používání přístroje a chápou nebezpečí, která z toho mohou vyplynout. Děti si s přístrojem nesmí hrát. Děti nesmí provádět čištění a uživatelskou údržbu bez dozoru.
- Poškozené přístroje nesmějí být uváděny do provozu a nesmějí být vytahovány z elektrické sítě! Pokud je poškozeno elektrické vedení tohoto přístroje, musí je vyměnit výrobce nebo podobně kvalifikovaná osoba, aby se předešlo nebezpečí.
- Opravy a výměnu náhradních dílů (pytlík do vysavače se nepočítá) smí provádět pouze autorizovaný odborný personál. V rámci opravy musí být kontaktován výrobce (viz servis, opravy a náhradní díly).
- Pokud se během provozu ozývají neobvyklé zvuky, je cítit pach, kouř nebo vyskytnou-li se jiné chyby, vytáhněte přístroj podle možností ze zásuvky nebo vypněte hlavní jistič.
- Přístroj neopravujte sami. Pokud je pečeť na krytu motoru porušena, zaniká neodvolatelně záruka!
- Ujistěte se, že klouzavé kladky nebyly poškozeny cizím tělesem nebo tekutinami. Prostor před vestavným vysavačem musí být před vytažením přístroje čistý!

- Na vytažený přístroj nikdy nestoupejte!
- Pozor! Když je přístroj vytažený, hrozí nebezpečí zakopnutí!
- Pozor! Nebezpečí úrazu! Nikdy neotevírejte motorový prostor při běžícím motoru!
- Za poškození a škody následkem neodborné vestavby nepřebíráme odpovědnost!
- Návod k vestavbě a k použití naleznete na konci tohoto sešitu.

### LIKVIDACE

Tento výrobek po skončení životnosti nevyhazujte do domovního odpadu. Musíte jej odevzdat do sběrného střediska pro recyklaci elektrických a elektronických přístrojů.

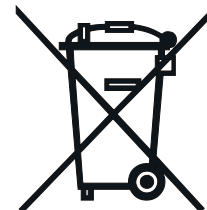

Poukazuje na to symbol na výrobku, návodu k obsluze nebo balení. Materiál je recyklovatelný podle označení na jednotlivých dílech. Opakovaným používáním, recyklací materiálů nebo jinými formami recyklace starých přístrojů přispíváte k ochraně životního prostředí. Místo sběru recyklovatelného odpadu zjistíte u vedení obecní správy. Před likvidací oddělte síťový kabel a přístroj předejte k likvidaci způsobem šetrným k životnímu prostředí (např. do sběrného střediska odpadu).

### PŘEDPIS REACH

Viz [www.ritterwerk.de](http://www.ritterwerk.de)

### POKYNY K ÚDRŽBĚ

Vestavný vysavač čistěte pouze suchým nebo lehce vlhkým hadrem.

### ZVLÁŠTNÍ PŘÍSLUŠENSTVÍ

Příslušenství sestává ze zásuvné hubice, flexibilní třímetrové hadice, hubice do spár a kartáčového nástavce.

---

**SERVIS, OPRAVY A NÁHRADNÍ DÍLY**

V záležitostech servisu, oprav a obstarání náhradních dílů se obraťte na místní zákaznický servis!  
Viz [www.ritterwerk.de](http://www.ritterwerk.de)

**ZÁRUKA**

Na tento přístroj ritter poskytujeme 2letou záruku výrobce, počítanou od datumu koupě a dle ustanovení záručních směrnic EU. V záručním případě a v případě potřeby opravy zašlete přístroj do servisní opravny zásadně podle země určení!

## da Brugs- og montagevejledning

- Sokkelstøvsugeren må kun tilsluttes og tages i drift i henhold til oplysningerne på typeskiltet.
- Før apparatet bruges skal det sikres, at en støvsugerpose fra firma Swirl® type A07 er monteret korrekt i sugerummet. I leveringsomfanget er der allerede inkluderet en støvpose. Uden støvpose kan motoren blive beskadiget.
- Dette apparat kan bruges af børn fra 8 år, og personer med nedsatte fysiske, sensorisk eller mentale evner eller manglende erfaring, hvis de er under opsyn eller er blevet undervist i sikker brug af apparatet og forstår de deraf følgende farer. Børn må ikke lege med apparatet. Rengøring og brugervedligeholdelse må ikke udføres af børn uden opsyn.
- Beskadigede apparater må ikke tages i brug og skal afbrydes fra nettet! Hvis netttilslutningsledningen til dette apparat bliver beskadiget, skal den udskiftes af producenten eller en lignende kvalificeret person, for at undgå farer.
- Reparationer og udskiftning af reservedele (støvpose undtaget) må kun foretages af autoriserede fagfolk. Ved reparation skal producenten kontaktes (se service, reparation og reservedele).
- Hvis der under brugen forekommer unormale lyse, lugte, røg eller andre fejl, skal du hvis det er muligt trække netstikket ud eller slå hovedsikringen fra.
- Du må aldrig selv reparere apparater. Hvis forseglingen på motorhuset er brudt, annulleres garantien uigenkaldeligt!
- Kontroller at gliderullerne ikke er blevet beskadiget af fremmedlegemer eller væsker. Rummet foran sokkelstøvsugeren skal være rent, før sokkelstøvsugeren trækkes ud.

- Når apparatet er trukket ud, må det ikke bruges til at stå op på!
- Pas på! Der er risiko for at snuble, når apparatet er trukket ud!
- Pas på! Risiko for tilskadekomst! Motorrummet må aldrig åbnes, men motoren kører!
- Vi påtager og ikke noget ansvar for beskadigelser og følgeskader på grund af ukorrekt montering!
- Monteringsvejledningen og brugsanvisningen findes i slutningen af dette hæfte.

### BORTSKAFFELSE

Dette produkt må efter endt levetid ikke bortskaffes sammen med det normale husholdningsaffald.

Maskinen skal afleveres på genbrugsstationen.

Symbolet på produktet, brugsanvisningen eller emballagen gør opmærksom på dette. Materialerne kan genbruges iht. deres mærkning. Med genanvendelse eller anden form for nyttiggørelse bidrages til miljøbeskyttelsen. Spørg hos kommunen efter det korrekte bortskaffelsessted.

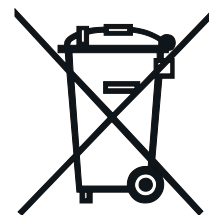

### REACH-DIREKTIV

Se [www.ritterwerk.de](http://www.ritterwerk.de)

### PLEJEVEJLEDNING

Sokkelstøvsugeren skal kun rengøres med en tør eller en let fugtet klud.

### SPECIELT TILBEHØR

Tilbehøret består af en indstiksdysse, en fleksibel 3 m lang slange, en fugedyse og et børstemundstykke

## **SERVICE, REPARATIONER OG RESERVEDELE**

Ved service, reparationer og reservedele kontaktes den lokale kundeservice!  
Se [www.ritterwerk.de](http://www.ritterwerk.de)

## **GARANTI**

Vi giver 2 års producentgaranti på denne multiskæremaskine, regnet fra købsdato og iht. angivelserne fra EU-garantidirektiverne. Ved garantikrav eller i forbindelse med kundetjenesteydelser skal multiskæremaskinen altid sendes til den nationale kundeservice.

## es Instrucciones de montaje y de uso

- El aspirador de zócalos integrado puede conectarse y ponerse en funcionamiento únicamente conforme a las indicaciones en la placa de características.
- Antes de usar el dispositivo, asegúrese de que en el compartimento del aspirador se haya colocado correctamente una bolsa para aspiradores de Swirl® con la denominación A07. En el volumen de suministro ya hay incluida una bolsa para aspiradores. Sin bolsa, el motor puede sufrir daños.
- Este dispositivo puede ser utilizado por niños mayores de 8 años y por personas con capacidades físicas, sensoriales o mentales reducidas o faltas de experiencia y conocimientos si son supervisadas o han sido instruidas en relación con el uso seguro del dispositivo y comprenden los riesgos derivados de este. El dispositivo no es un juguete. Los niños no deberán encargarse de la limpieza y las revisiones de usuarios sin supervisión.
- ¡No ponga en funcionamiento los dispositivos dañados y desconéctelos de la red! Si el cable de conexión de red de un dispositivo está dañado, deberá sustituirlo el fabricante o una persona con cualificación similar con el fin de evitar riesgos.
- Las reparaciones y el intercambio de recambios (sin incluir la bolsa de aspirador) deberán ser llevados a cabo únicamente por personal técnico autorizado. Para las reparaciones, se debe contactar con el fabricante (véase Asistencia, reparaciones y recambios).
- Si se producen ruidos, olores o humos anormales u otros errores durante el uso, desconecte el conector de red o el fusible principal si le es posible.
- No repare nunca el dispositivo por su cuenta.

La rotura del sellado de la carcasa del motor anulará de forma irrevocable la garantía!

- Asegúrese de que los rodillos de deslizamiento no sufran daños por cuerpos extraños o líquidos. El espacio anterior al aspirador de zócalos integrado deberá estar limpio antes de sacar el dispositivo.
- No se suba nunca sobre el dispositivo sacado!
- Atención! ¡Peligro de tropiezos con el dispositivo sacado!
- Atención! ¡Peligro de lesiones! ¡No abra nunca el compartimento del motor con el motor en marcha!
- No asumimos responsabilidad alguna por los daños y daños colaterales por un montaje no profesional!
- Encontrará las instrucciones de montaje y de uso al final de este cuaderno.

### ELIMINACIÓN DE RESIDUOS

Al final de su vida útil, este producto no debe desecharse en la basura doméstica normal. Debe llevarlo a un punto de recogida para el reciclaje de aparatos eléctricos y electrónicos. El símbolo del producto, las instrucciones de uso o el embalaje así lo indican. Los materiales pueden reciclarse en función de su identificación. Mediante la reutilización, el reciclaje de materiales u otras formas de reciclaje de aparatos obsoletos, realiza una contribución importante a la protección del medio ambiente. Diríjase a la administración municipal para obtener más información acerca del punto de eliminación de residuos autorizado. Para eliminar residuos, separe el cable de red y lleve el aparato a un punto limpio de eliminación de residuos (p. ej., un centro de recuperación de materiales de valor).

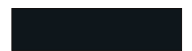
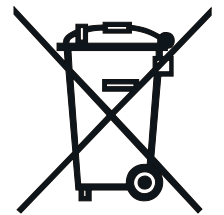



---

## **REGLAMENTO REACH**

Visite [www.ritterwerk.de](http://www.ritterwerk.de)

## **INDICACIONES DE CUIDADO**

Limpie el aspirador de zócalos integrado únicamente con un paño seco o ligeramente humedecido.

## **ACCESORIOS ESPECIALES**

Conforman los accesorios una boquilla de conexión, un tubo flexible de 3 m de longitud, una boquilla para juntas y un aplique de escoba.

## **SERVICIO TÉCNICO, REPARACIONES Y PIEZAS DE REPUESTO**

Para el servicio técnico, las reparaciones y las piezas de repuesto, póngase en contacto con el servicio técnico local.

Visite [www.ritterwerk.de](http://www.ritterwerk.de)

## **GARANTÍA**

Este aparato ritter tiene una garantía del fabricante de 2 años, que empieza a contar a partir de la fecha de compra y es conforme a las directivas de garantía de la UE. ¡En caso de reclamación de garantía o reparación, envíe el aparato, como regla general, al servicio de atención al cliente de su país!

## fi Käyttö- ja asennusohjeet

- Jälkiasennettava sokkeli-imuri saa kytkeä ja ottaa käyttöön vain tyyppikilven tietojen mukaisesti.
- Varmista ennen laitteen käyttö, että imurikammioon on asennettu oikealla tavalla yrityksen Swirl® imuripussi, jonka nimitys on A07. Toimitukseen sisältyy jo pölypussi. Moottori voi vaurioitua ilman pölypussi.
- Tätä laitetta voivat käyttää yli 8-vuotiaat lapset tai henkilöt, joilla on vähentynyt fyysinen, sensorinen tai henkinen kyky tai kokemuksen tai tietämyksen puute, jos heitä valvotaan tai heitä ohjeistetaan laitteen turvalliseen käyttöön ja he ymmärtävät mahdolliset vaarat. Lapset eivät saa leikkiä laitteen kanssa. Lapset eivät saa hoitaa puhdistuksen ja huollon ilman valvontaa.
- Älä käytä vahingoittuneet laitteet ja irrota ne verkkovirrasta! Jos laitteen virtajohto on vaurioitunut, se on vaihdettava valmistajan tai vastaavasti pätevän henkilön toimesta vaarojen välttämiseksi.
- Korjauksia ja varaosien vaihto (lukuun ottamatta pölypusseja) saa suorittaa vain valtuutettu asiantuntija. Korjauksia varten on otettava yhteyttä valmistajaan (ks. huolto, korjaukset ja varaosat).
- Jos käytön aikana ilmenee epänormaaleja ääniä, hajua, savua tai muita vikoja, irrota pistoke tai katkaise pääsulake, jos on mahdollista.
- Älä koskaan korjaa laite itse. Jos sinetti moottorikotelossa on katkaistu, takuu mitätöityy peruuttamattomasti!
- Varmista, että vieraat esineet tai nesteet eivät vaurioittaa pyöriä. Pölyimurin sokkelin edessä oleva tila on oltava puhdas ennen kuin vedät laite ulos!

- Älä koskaan käytä ulos vedettyä laitetta kiipeilyapuna!
- Huomio! Kompastumisen vaara, kun laite on vedetty ulos!
- Huomio! Loukkaantumisvaara! Älä koskaan avaa moottoritilaa moottori ollessa käynnissä!
- Emme ota vastuuta vahingoista tai välillisistä vahingoista, jotka johtuvat epäasiallisesta asennuksesta!
- Asennusohjeet ja käyttöohjeet löytyvät tämän oppaan lopussa.

### KÄYTÖSTÄ POISTAMINEN

Kun tämä tuote poistetaan käytöstä, sitä ei saa hävittää tavallisen talousjätteen mukana. Se on toimitettava sähkö- ja elektroniikkalaitteiden kierrätyspisteeseen. Tähän viittaa tuotteessa, käyttöohjeessa tai pakkauksessa näkyvä symboli. Materiaalit ovat kierrätyskelpoisia niissä olevien merkintöjen mukaan. Vanhojen laitteiden uusiokäyttö ja materiaalien kierrätys auttavat säästämään ympäristöä. Kysy paikallisviranomaisilta tietoja keräys- ja kierrätyspisteistä.

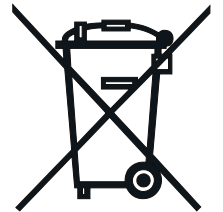

### REACH-asetus

Katso [www.ritterwerk.de](http://www.ritterwerk.de)

### HOITO-OHJEET

Puhdista sokkeli-imuri vain kuivalla tai hieman kostealla liinalla.

### ERIKOISVARUSTEITA

Lisävarusteena löytyy pistosuutin, joustava 3 m letku, urasuutin ja harjan liitososa.

### HUOLTO, KORJAUKSET JA VARAOSAT

Ota yhteyttä paikalliseen asiakaspalveluun huolto-, korjaus- ja varaosa-asioissa. Katso lisätietoja osoitteesta [www.ritterwerk.de](http://www.ritterwerk.de).

## **TAKUU**

Myönnämme tälle ritter-viipalointikoneelle kahden (2) vuoden valmistajatakuun, joka alkaa ostopäivästä ja on EU-määräysten mukainen. Takuuvaatimusta tai asiakaspalvelua varten viipalointikone on aina toimitettava maakohtaiseen asiakaspalvelupisteeseen.

## hu Használati és összeszerelési útmutató

- A falba építhető porszívó kizárólag a típustáblán megadott adatok szerint csatlakoztatható és helyezhető üzembe.
- A készülék használatának megkezdése előtt biztosítsák, hogy a Swirl® cég A07 jelölésű porszívózsákját az előírásoknak megfelelően telepítették az elszívótérbe. A csomagolás már tartalmaz egy porzsákot. A porzsák nélküli üzem károsítja a motort.
- A készüléket 8 évnél idősebb gyermekek és korlátozott fizikai, szenzoros vagy szellemi képességű személyek, ill. megfelelő tapasztalatokkal és ismeretekkel nem rendelkező személyek csak felügyelet alatt használhatják, és csak akkor, ha a készülék biztonságos használatát elmagyarázták számukra és a készülék használatában rejlő veszélyeket megértették. A gyermekek nem játszhatnak a készülékkel. A tisztítási és felhasználói karbantartási munkálatokat felügyelet nélküli gyermekek nem végezhetik.
- A károsodott készülékeket ne vegyék üzembe és ezeket válasszák le a hálózatról! Ha a készülék hálózati csatlakozóvezetéke károsodik, azt a gyártó vagy egy megfelelően képzett személy cserélheti, elkerülendő a veszélyes helyzeteket.
- A javításokat és a pótalkatrészek cseréjét (a porzsák kivételével) kizárólag hivatalos szakszemélyzet végezheti. A javításhoz fel kell venni a kapcsolatot a gyártóval (lásd a Szerviz, javítások és pótalkatrészek c. Résznél).
- Ha a használat során szokatlan zajok, szagok, füst vagy más hibák lépnek fel, lehetőség szerint azonnal húzzák ki a készülék hálózati csatlakozóját a konnektorból vagy kapcsolják le a fő biztosítót.

- A készüléket soha ne javítsa saját kezűleg. A motorházon lévő plomba feltörése a garancia megszűnéséhez vezet!
- Biztosítsák, hogy a csúszógörgőket nem károsítják idegen testek vagy folyadékok. A porszívó előtti térnek a készülék kihúzása előtt tisztának kell lennie!
- A kihúzott készülékre soha ne lépjenek fel!
- Figyelem! A kihúzott készülék botlásveszélyt képez!
- Figyelem! Sérülésveszély! A motorteret soha ne nyissák fel, ha a motor működésben van!
- A szakszerűtlen beépítésre visszavezethető károkért cégünk nem vállal felelősséget!
- A beszerelési útmutató és a használati útmutató jelen füzet végén található.

### ÁRTALMATLANÍTÁS /ÚJRA HASZNOSÍTÁS

Ez a termék nem dobható a háztartási szemétbe. Elektromos és elektronikus készülékeket újrahasznosító gyűjtőhelyen kell leadni. Erre utal a terméken, a használati utasításban vagy a csomagoláson található jel. Az egyes összetevők a jelölés szerint újrahasznosíthatók. A használt készülék, illetve annak részeinek újrahasznosításával vagy ártalmatlanításával hozzájárul környezetünk megóvásához. Az újrahasznosításra átvevő helyekről érdeklődjön a helyi önkormányzatnál. Az újrahasznosításhoz le kell választani a készülékről a hálózati kábelt, és a készüléket el kell szállítani egy környezetkímélő hulladékfeldolgozásra szakosodott telepre (pl. hulladékgyűjtő udvarba).

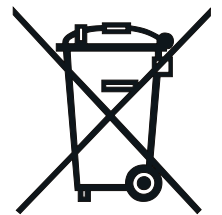

### REACH RENDELET

Lásd: [www.ritterwerk.de](http://www.ritterwerk.de)

---

## **FELHÍVÁSOK AZ ÁPOLÁSRA VONATKOZÓAN**

Kérjük, a beépíthető porelszívót kizárólag száraz vagy enyhén benedvesített törlőkendővel tisztítsák!

## **KÜLÖN KAPHATÓ TARTOZÉKOK**

A tartozékok egy bedugaszolható fúvókából, egy rugalmas, 3 m hosszúságú tömlőből, egy fugafúvókából és egy keféس feltétből állnak.

## **SZERVIZ, JAVÍTÁS ÉS ALKATRÉSZEK**

A szervizeléssel, javítással és alkatrészekkel kapcsolatos kérdéseivel forduljon a helyi ügyfélszolgálathoz.  
Lásd: [www.ritterwerk.de](http://www.ritterwerk.de)

## **JÓTÁLLÁS**

Erre a ritter által forgalmazott készülékre a jótállásra vonatkozó európai uniós előírásoknak megfelelően a vásárlás időpontjától számítva 2 éves gyártóműi garanciát biztosítunk. A jótállás igénybe vétele vagy javítás esetén a készüléket az adott országban található vevőszolgálathoz kell elküldeni!

## it Istruzioni per l'utilizzo e il montaggio

- L'aspiratore a battiscopa incassato può essere collegato e utilizzato esclusivamente secondo le indicazioni sull'etichetta d'identificazione.
- Prima dell'utilizzo del dispositivo verificare che il sacchetto dell'aspirapolvere del produttore Swirl® con la denominazione A07 sia inserito correttamente nello spazio apposito. Nella fornitura è già compreso un sacchetto. L'utilizzo senza sacchetto può danneggiare il motore.
- Questo dispositivo può essere utilizzato da bambini sopra gli 8 anni, così come da persone con ridotte capacità fisiche sensoriali e mentali o privi della relativa esperienza e conoscenza, se vengono sorvegliati o sono stati istruiti in merito all'utilizzo sicuro del dispositivo e comprendono i relativi pericoli. I bambini non possono giocare con il dispositivo. La pulizia e la manutenzione ordinaria per l'utilizzo non devono essere eseguite dai bambini senza una supervisione.
- Non utilizzare e staccare dalla rete elettrica i dispositivi danneggiati! Qualora i cavi di collegamento alla rete di questo dispositivo dovessero essere danneggiati devono essere sostituiti da parte del produttore o da un'altra persona similmente qualificata per impedire che si creino dei pericoli.
- Le riparazioni e la sostituzione delle parti di ricambio (escluso il sacchetto) possono essere eseguite soltanto da personale qualificato autorizzato. In caso di riparazione deve essere contattato il produttore (vedi servizio di assistenza, riparazioni e parti di ricambio).
- Qualora durante l'utilizzo compaiano rumori, odori, fumo o altri danni di natura insolita, staccare la spina o spegnere l'interruttore principale a seconda delle possibilità.

- Non riparare mai da soli il dispositivo. In caso di rottura del sigillo nell'area di alloggiamento del motore la garanzia perde in modo irrevocabile la propria validità!
- Verificare che le rotelle non siano danneggiate da corpi estranee o da liquidi. L'area antistante l'aspiratore per zoccolo deve essere pulita prima di estrarre il dispositivo!
- Non utilizzare mai il dispositivo estratto come sostegno per salire!
- Attenzione! Pericolo di inciampo con dispositivo estratto!
- Attenzione! Pericolo di infortunio! Non aprire mai lo spazio del motore quando questo è acceso!
- Non ci assumiamo alcuna responsabilità per danneggiamenti e danni causati dal montaggio di una persona non qualificata!
- Le istruzioni per il montaggio e le istruzioni per l'uso si trovano alla fine del presente libretto

### ROTTAMAZIONE

Alla fine del ciclo di vita, il prodotto deve essere smaltito separatamente. Dovrà essere consegnato in un centro per il riciclaggio di apparecchi elettrici ed elettronici. Vedere il simbolo riportato sul prodotto, sulle istruzioni d'uso oppure sulla confezione. I materiali sono riciclabili in base al rispettivo contrassegno. Tramite il riutilizzo, il riciclaggio dei componenti o altre forme di utilizzo di vecchie apparecchiature è possibile apportare un importante contributo alla protezione ambientale. Per ottenere informazioni sui punti di raccolta per la rottamazione, informarsi presso l'ufficio competente del proprio comune. Per la rottamazione staccare il cavo elettrico e portare l'apparecchio presso un centro di smaltimento conforme alle norme in materia di ambiente (ad esempio un centro di riciclaggio).

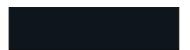
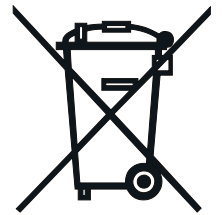

---

## **REGOLAMENTO REACH**

Visitare il sito [www.ritterwerk.de](http://www.ritterwerk.de)

## **INDICAZIONI PER LA CURA**

Pulire l'aspiratore per lo zoccolo a incasso esclusivamente con un panno asciutto o leggermente umido.

## **ACCESSORI OPZIONALI**

Gli accessori sono composti da un ugello per gli innesti, un tubo flessibile lungo 3 m, un ugello per i giunti e una testina a spazzola.

## **SERVIZIO DI ASSISTENZA, RIPARAZIONI E PARTI DI RICAMBIO**

Per ottenere assistenza e per eventuali riparazioni o parti di ricambio contattare il servizio di assistenza locale.  
Visitare il sito [www.ritterwerk.de](http://www.ritterwerk.de)

## **GARANZIA**

Per questo apparecchio ritteR forniamo una garanzia del costruttore di 2 anni, calcolati a partire dalla data di acquisto e in conformità con le direttive della UE in materia di garanzia. In caso di interventi in garanzia e di riparazioni, spedire l'apparecchio in linea di massima ai centri di assistenza locali!

## nl Gebruiks- en montage aanwijzing

- De ingebouwde plintzuiger mag uitsluitend volgens de gegevens op het typeplaatje worden aangesloten en in gebruik genomen.
- Zorg er vóór het gebruik voor dat er een stofzuigerzak van de firma Swirl® met de aanduiding A07 correct in de zuigruimte geïnstalleerd is. Bij de levering is al een stofzak inbegrepen. Zonder stofzak kan de motor beschadigd raken.
- Dit apparaat kan worden gebruikt door kinderen vanaf 8 jaar en door personen met beperkte fysieke, sensorische of mentale vermogens of gebrek aan ervaring en kennis, mits zij onder toezicht staan of over het veilige gebruik van het apparaat geïnstrueerd worden en de gevaren van het gebruik begrijpen. Kinderen mogen niet met het apparaat spelen. Reiniging en onderhoud mogen alleen door kinderen worden uitgevoerd die onder toezicht staan.
- Beschadigde apparaten niet in gebruik nemen en scheiden van het stroomnet! Wanneer de voedingskabel van dit apparaat beschadigd raakt, moet deze worden vervangen door de fabrikant of door een vergelijkbaar gekwalificeerde persoon om gevaren te voorkomen.
- Reparaties en vervanging van reserveonderdelen (stofzak niet inbegrepen) mogen alleen worden uitgevoerd door erkend deskundig personeel. Voor de reparatie moet contact worden opgenomen met de fabrikant (zie Service, reparaties en reserveonderdelen).
- Treden er tijdens het gebruik abnormale geluiden, geuren, rook of overige fouten op, trek dan indien mogelijk de stekker uit het stopcontact of schakel de hoofdzekering uit.
- Repareer het apparaat nooit zelf. Bij verbreking

van het zegel aan het motorhuis vervalt de garantie onherroepelijk!

- Zorg ervoor dat de geleiderollen niet beschadigd zijn door vreemde elementen of vloeistoffen. De ruimte voor de plintzuiger moet schoon zijn voordat het apparaat wordt uitgetrokken!
- Gebruik het uitgetrokken apparaat nooit als opstapje!
- Let op! Gevaar voor struikelen bij uitgetrokken apparaat!
- Let op! Gevaar voor letsel! Open nooit de motorruimte bij lopende motor!
- Voor beschadigingen en volgschade vanwege een ondeskundige inbouw zijn wij niet aansprakelijk!
- De inbouwhandleiding en de gebruiksaanwijzing vindt u aan het einde van dit boekje.

### AFVALVERWIJDERING

Dit product mag aan het einde van zijn gebruiksduur niet met het gewone huisvuil worden meegegeven. Het moet worden afgegeven op een verzamelpunt voor recycling van elektrische en elektronische apparaten. Het symbool op het product, de gebruiksaanwijzing of de verpakking maakt daarop opmerkzaam. Het materiaal kan volgens de markering opnieuw worden gebruikt. Met het hergebruik, de terugwinning van grondstoffen of andere vormen van verwerking van oude apparaten levert u een belangrijke bijdrage aan de bescherming van het milieu. Vraag bij de gemeentelijke instantie naar de officiële afvalverzamelplaats. Haal bij afdanking het netsnoer eraf en geef het apparaat voor milieuvriendelijke afvalverwijdering af bij een gemeentelijk afvalpunt.

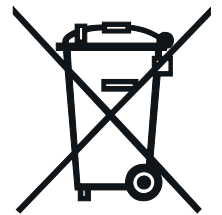

### REACH-VERORDENING

Zie [www.ritterwerk.de](http://www.ritterwerk.de)



---

**AANWIJZING VOOR ONDERHOUD**

Reinig de ingebouwde plintzuiger uitsluitend met een droge of licht vochtige doek.

**SPECIALE ACCESSOIRES**

De accessoires bestaan uit een insteekmondstuk, een 3 m lange, flexibele slang, een voegenmondstuk en een borstelopzetstuk.

**SERVICE, REPARATIES EN RESERVEONDERDELEN**

Neem voor service, reparaties en reserveonderdelen contact op met de plaatselijke servicedienst! Zie [www.ritterwerk.de](http://www.ritterwerk.de)

**GARANTIE**

Voor dit ritter-toestel verlenen wij een 2-jarige producentgarantie, te rekenen vanaf aankoopdatum en overeenkomstig de EU-garantierichtlijnen. Stuur het toestel in geval van garantie en reparatie in beginsel naar de klantenservice van het specifieke land!

## no Bruksanvisning og monteringsveiledning

- Det innebygde grunnvakuomet må kun kobles til og tas i bruk i samsvar med spesifikasjonene på merkeskiltet.
- Før du bruker enheten, må du sørge for at en Swirl® støvsugerpose med betegnelsen A07 er riktig installert i sugekammeret. Leveringsomfanget inkluderer allerede en støvpose. Uten støvpose kan motoren bli skadet.
- Denne enheten kan brukes av barn 8 år eller personer med nedsatt fysisk, sensorisk eller mental evne, eller mangel på erfaring og kunnskap, hvis de blir overvåket eller instruert i sikker bruk av enheten og forstår de resulterende farene. Barn får ikke leke med enheten. Rengjøring og vedlikehold av bruker må ikke utføres av barn uten tilsyn.
- Ikke bruk skadede enheter og koble dem fra strømmettet! Hvis strømledningen til dette utstyret er skadet, må det erstattes av produsenten eller en tilsvarende kvalifisert person for å unngå farer.
- Reparasjoner og bytte av reservedeler (støvposer som ikke er inkludert) må kun utføres av autorisert fagpersonell. Produsenten må kontaktes for reparasjon (se Service, Reparasjoner og Reservedeler).
- Hvis det oppstår unormale lyder, lukt, røyk eller andre feil under bruken, må du koble fra støpselet eller slå av sikringen hvis mulig.
- Ikke reparer maskinen selv. Hvis forseglingen bryter på motorhuset, utløper garantien uigenkallelig!
- Pass på at rullene ikke er skadet av fremmedlegemer eller væsker. Plassen foran støvsugeren må være ren før du trekker ut enheten!

- Bruk aldri den utvidede enheten som klatrehjelp!
- Advarsel. Fare for tripping når enheten er fjernet!
- Advarsel. Fare for personskade. Ikke åpne motorrommet mens motoren går!
- Vi påtar oss intet ansvar for skade eller følgeskader på grunn av uerfaren installasjon!
- Installasjonsinstruksjonene og bruksanvisningen finner du på slutten av dette heftet.

### KASSERING

Dette produktet må ikke kasseres sammen med vanlig husholdningsavfall etter endt levetid. Det skal leveres inn til oppsamlingssted/ kommunalt mottak for gjenvinning av elektriske og elektroniske apparater. Symbolet på produktet, bruksanvisningen eller forpakningen opplyser om dette. Materialet kan gjenvinnes i samsvar med merkingen. Med gjenvinningen, materiell utnyttning eller annen form av utnyttning av utrangerte produkter yter du et viktig bidrag til beskyttelse av miljøet. Kontakt kommuneadministrasjonen for informasjon om ansvarlig innsamlingssted/mottak. Maskinen skal kasseres i samsvar med miljøforskriftene, kutt av ledningen før den leveres til kassering (for eksempel innsamlingssted for gjenvinning).

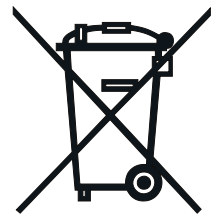

### DET EUROPEISKE KJEMIKALIEREGELVERKET (REACH)

Besøk oss på: [www.ritterwerk.de](http://www.ritterwerk.de)

### RÅD OM PLEIE

Sentralstøvsugeren skal rengjøres utvendig med en tørr eller lett fuktet klut.

### EKSTRAUTSTYR

Tilbehøret består av et munnstykke, en fleksibel 3 m slange, et smalt munnstykke og en kost.

---

**SERVICE, REPARASJONER OG  
RESERVEDELER**

Kontakt din lokale forhandler/kundeservice  
for service, reparasjoner og reservedeler!  
Besøk oss på: [www.ritterwerk.de](http://www.ritterwerk.de)

**GARANTI**

Vi gir 2 års produsentgaranti på dette  
ritter-apparatet, regnet fra kjøpedato og i  
overensstemmelse med EU's garantidirektiv.  
Ved garanti- eller reparasjonskrav skal  
apparatet som en hovedregel sendes inn til den  
nasjonale kundeservice!

## pl Instrukcja obsługi i montażu

- Odkurzacz podszafkowy można podłączać i uruchamiać wyłącznie zgodnie z informacjami podanymi na tabliczce znamionowej.
- Przed użyciem urządzenia należy sprawdzić, czy worek firmy Swirl® o oznaczeniu A07 jest prawidłowo założony w komorze ssania. Zestaw zawiera jeden worek na kurz. Bez worka silnik może ulec uszkodzeniu.
- Urządzenie może być używane przez dzieci w wieku od 8 lat oraz osoby z ograniczonymi zdolnościami fizycznymi, sensorycznymi lub umysłowymi, osoby bez odpowiedniego doświadczenia i w wiedzy tylko pod odpowiednim nadzorem lub po przeszkoleniu w zakresie bezpiecznego używania urządzenia i zapoznaniu się ze związanymi z tym zagrożeniami. Dzieci nie mogą bawić się urządzeniem. Dzieci bez nadzoru nie mogą zajmować się czyszczeniem ani konserwacją urządzenia.
- Uszkodzonych urządzeń nie wolno używać i należy je odłączyć od prądu! W razie uszkodzenia przewodu zasilającego, ze względów bezpieczeństwa powinien on zostać wymieniony przez producenta lub osobę posiadającą podobne kwalifikacje.
- Naprawą urządzenia i wymianą części zamiennych (z wyjątkiem worka na kurz) może zajmować się wyłącznie odpowiednio upoważniony i wykwalifikowany personel. W sprawie napraw należy kontaktować się z producentem (patrz serwis, naprawy i części zamienne).
- Jeśli podczas używania urządzenia wystąpią nienormalne odgłosy, zapachy, dym lub inne usterki, należy wyciągnąć wtyczkę z gniazdka lub wyłączyć bezpiecznik główny.
- Nie wolno samodzielnie naprawiać urządzenia.

W razie zerwania plomby przy obudowie silnika następuje nieodwołalne unieważnienie gwarancji!

- Nie wolno uszkodzić rolek ślizgowych obcymi przedmiotami ani cieczami. Obszar przed odkurzaczem przed jego wyciągnięciem musi być czysty!
- Nie wolno wchodzić na wyciągnięte urządzenie!
- Uwaga! Niebezpieczeństwo potknięcia się o wyciągnięte urządzenie!
- Uwaga! Niebezpieczeństwo urazu! Nie wolno otwierać komory silnika, gdy silnik jest włączony!
- Nie ponosimy odpowiedzialności za uszkodzenia i szkody następcze wynikające z nieprawidłowego montażu urządzenia!
- Instrukcja montażu i instrukcja obsługi znajdują się na końcu niniejszej książeczki.

### UTYLIZACJA

Zużytego produktu nie utylizować wraz z typowymi odpadami domowymi. Należy oddać go w punkcie zbiórki urządzeń elektrycznych i elektronicznych przeznaczonych do przetworstwa wtórnego. Wskazuje na to symbol umieszczony na produkcie, w instrukcji obsługi lub na opakowaniu. Materiały należy poddać wtórnej przeróbce zgodnie z oznakowaniem. Przeróbka wtórna, ponowne wykorzystanie materiałów i inne formy wykorzystania zużytych urządzeń przyczyniają się w znaczący sposób do ochrony naszego środowiska naturalnego. Prosimy o zasięgnięcie informacji w urzędzie gminy/ miasta o tym, gdzie znajduje się właściwy punkt utylizacji. Odciąć przewód sieciowy, i następnie w sposób przyjazny dla środowiska utylizować urządzenie (np. oddając je do punktu zajmującego się przetwarzaniem surowców wtórnych).

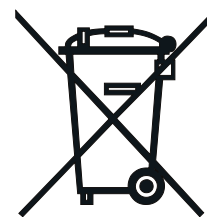

---

## **ROZPORZĄDZENIE REACH**

Patrz: [www.ritterwerk.de](http://www.ritterwerk.de)

## **PIELĘGNACJA**

Odkurzacz podszafkowy należy czyścić wyłącznie suchą lub delikatnie zwilżoną szmatką.

## **AKCESORIA SPECJALNE**

Aksesoria specjalne zawierają dyszę wkładaną, elastyczny wąż o długości 3 m, dyszę do szczelin oraz nasadkę szczotkową.

## **SERWIS , NAPRAWA I CZĘŚCI ZAMIENNE**

„W sprawie serwisu, napraw i części zamiennych należy skontaktować się z miejscowym punktem obsługi klienta.

Patrz: [www.ritterwerk.de](http://www.ritterwerk.de)

## **GWARANCJA**

Na to urządzenie ritter udzielamy 2-letniej gwarancji producenta, licząc od daty zakupu i zgodnie z dyrektywami gwarancyjnymi UE. W celu skorzystania z gwarancji lub w celu naprawy należy zawsze wysłać urządzenie do placówek serwisowych w Państwa kraju!

## ru Руководство по эксплуатации и инструкция по сборке

- Встроенный цокольный пылесос разрешается подключать и вводить в эксплуатацию только в соответствии со спецификациями на заводской табличке.
- Перед использованием устройства убедитесь, что во всасывающей камере надлежащим образом вставлен пылесборный мешок фирмы Swirl® с обозначением A07. В объем поставки входит один пылесборный мешок. Без пылесборного мешка может быть поврежден электродвигатель.
- Это устройство может использоваться детьми в возрасте от 8 лет или лицами с ограниченными физическими, сенсорными или умственными способностями или отсутствием опыта и знаний, если они находятся под надзором или проинструктированы в безопасном использовании устройства и понимают возникающие в результате этого опасности. Детям запрещено играть с устройством. Не разрешается проводить чистку и обслуживание устройства детям без надзора.
- Не используйте поврежденные устройства и отсоедините их от сети! Если сетевой кабель этого устройства поврежден, то его должен заменить изготовитель или лицо с аналогичной квалификацией, чтобы избежать опасности.
- Ремонт и замена запасных частей (за исключением замены пылесборного мешка) могут выполняться только авторизованным специалистом. Для ремонта необходимо связаться с изготовителем (см. Сервис, ремонт и запасные части).

- Если во время использования возникают аномальные шумы, запахи, дым или другие неисправности, по возможности отсоедините сетевой кабель или выключите главный предохранитель.
- Никогда не ремонтируйте устройство самостоятельно. При повреждении пломбы на корпусе электродвигателя гарантия теряется безотзывно!
- Убедитесь, что скользящие ролики не повреждены инородными телами или жидкостями. Перед извлечением устройства пространство перед цокольным пылесосом должно быть чистым!
- Никогда не используйте извлеченное устройство в качестве подставки!
- Внимание! Опасность спотыкания извлеченном устройстве!
- Внимание! Опасность получения травм! Никогда не открывайте моторный отсек при работающем электродвигателе!
- Мы не несем ответственности за повреждения или косвенный ущерб из-за неквалифицированной установки!
- Инструкция по установке и руководство по эксплуатации можно найти в конце этой брошюры.

### УДАЛЕНИЕ ОТХОДОВ

Это изделие не может утилизироваться в конце его срока службы как обыкновенный домашний мусор. Оно должно быть передано на сборный пункт по переработке электрических и электронных устройств. На это указывает символ на изделии, руководстве по использованию или упаковке. Материалы являются перерабатываемыми согласно их обозначениям. С помощью повторного

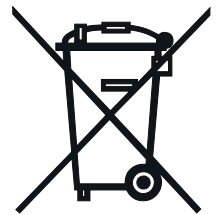

использования, материального использования или других способов утилизации старых устройств Вы вносите важный вклад в защиту окружающей среды. Пожалуйста, выясните в муниципальных органах уполномоченное учреждение по переработке отходов. Поставляемые по заказу принадлежности Специально для разрезания мяса, колбасы и ветчины поставляется дисковый нож без зубцов.

### **ПРЕДПИСАНИЕ REACH**

См. [www.ritterwerk.de](http://www.ritterwerk.de)

### **УКАЗАНИЯ ПО УХОДУ**

Очищайте встроенный цокольный пылесос исключительно сухой или слегка увлажненной салфеткой.

### **ПОСТАВЛЯЕМЫЕ ПО ЗАКАЗУ ПРИНАДЛЕЖНОСТИ**

Принадлежности состоят из вставной насадки, гибкого шланга длиной 3 м, щелевой насадки и щеточной насадки.

### **СЕРВИС, РЕМОНТ И ЗАПАСНЫЕ**

«ЧАСТИ Если вам необходимы сервис, ремонт и запасные части, обращайтесь, пожалуйста, в сервисные пункты в вашей стране. Смотрите [www.ritterwerk.de](http://www.ritterwerk.de)

### **ГАРАНТИЯ**

В случаях, относящихся к выполнению гарантии и необходимости проведения ремонта, просим выслать устройство почтой в главный офис сервисного обслуживания соответствующей земли или страны!

## sk Návod na použitie a montáž

- Vstavaný soklový vysávač sa smie pripojiť a používať výlučne podľa údajov uvedených na typovom štítku.
- Pred použitím prístroja skontrolujte, či je v sacom priestore riadne uložené prachové vrečko od firmy Swirl® s označením A07. Vo vysávači sa už jedno prachové vrečko nachádza. Bez prachového vrečka sa môže poškodiť motor.
- Tento prístroj smú používať deti vo veku od 8 rokov ako aj osoby s obmedzenými fyzickými, senzorickými alebo duševnými schopnosťami, alebo s nedostatočnými skúsenosťami alebo znalosťami len vtedy, ak majú tieto osoby zabezpečený dozor osobou zodpovednou za ich bezpečnosť, alebo ak boli touto osobou poučené, ako sa má prístroj bezpečne používať. Týmto osobám musí byť jasné, aké riziká môžu z použitia prístroja vyplynúť. Deti sa s prístrojom nesmú hrať. Deti nesmú prístroj čistiť a vykonávať na ňom bežnú údržbu bez dozoru.
- Poškodené prístroje nepoužite a odpojte ich od siete! Ak sa poškodí sieťový kábel prístroja, tento musí vymeniť výrobca alebo podobne kvalifikované osoby, v opačnom prípade je užívateľ vystavený nebezpečenstvu.
- Opravy a výmenu náhradných dielov (to sa netýka prachového vrečka) smie vykonať len autorizovaný odborník. Kvôli oprave kontaktujte výrobcu (pozri servis, opravy a náhradné diely).
- Ak budete počas používania počuť nezvyčajné zvuky, zacítite zápach alebo dym, alebo zistíte iné chyby, v rámci možností vytriahnite zástrčku z elektrickej zásuvky, alebo vypnite hlavnú poistku.
- Prístroj nikdy neopravujte svojpomocne. Ak

porušíte pečať na kryte motora, neodvolateľne zanikne záruka!

- Dajte pozor, aby sa klzné kolieska nepoškodili vplyvom cudzích telies alebo kvapalín. Priestor pred soklovým vysávačom musí byť čistý, až potom môžete prístroj vytriahnuť!
- Na vysunutý prístroj si nestúpajte!
- Upozornenie! Nebezpečenstvo zakopnutia o vysunutý prístroj!
- Upozornenie! Nebezpečenstvo zranenia! Motorový priestor nikdy neotvárajte, pokiaľ je motor v činnosti!
- V prípade vzniku škôd a následných škôd spôsobených neodbornou montážou za tieto škody neručíme!
- Návod na montáž a návod na použitie nájdete na konci tohto zošita.

### LIKVIDÁCIA

Tento výrobok sa po ukončení svojej životnosti nesmie likvidovať cez bežný domový odpad. Musí sa odovzdať v zbernom mieste pre recykláciu elektrických a elektronických prístrojov. Poukazuje na to symbol na výrobku, v návode na použitie alebo na obale. Suroviny je možné podľa označenia opätovne využiť. Opätovným použitím, použitím materiálu alebo inými formami ďalšieho využitia starých prístrojov prispievate k ochrane životného prostredia. Prosím informujte sa na obecnej správe o mieste pre likvidáciu odpadov. Pre likvidáciu oddel'te sieťový kábel a odovzdajte prístroj na likvidáciu, ktorá neohrozí životné prostredie (napr. zberňa).

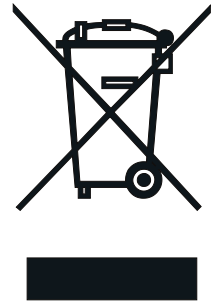

### NARIADENIE REACH

Pozri [www.ritterwerk.de](http://www.ritterwerk.de)



**POKYN PRE ÚDRŽBU**

Vstavaný soklový vysávač čistite výlučne suchou alebo mierne navlhčenou handričkou.

**ZVLÁŠTNE PRÍSLUŠENSTVO**

Príslušenstvo pozostáva zo zásuvnej dýzy, z pružnej 3 m dlhej hadice, zo štrbinovej dýzy a kefovej násady.

**SERVIS, OPRAVY A NÁHRADNÉ DIELY**

Pre servis, opravy a náhradné diely sa spojte s miestnym servisným miestom!  
Pozri [www.ritterwerk.de](http://www.ritterwerk.de)

**ZÁRUKA**

Pre toto zariadenie firmy ritter poskytujeme 2-ročnú záruku výrobcu, ktorá sa počíta od dátumu kúpy a riadi sa podľa ustanovení smerníc EU o zárukách. V prípade záruky a opravy pošlite zariadenie zásadne na zákaznícke pracovisko príslušnej krajiny!

## sl Navodila za uporabo in vgradnjo

- Vgradni stenski sesalnik lahko priključite in pričnete uporabljati le v skladu s podatki na tipski tablici.
- Pred uporabo naprave poskrbite, da je vrečka za prah podjetja Swirl® z oznako A07 vstavljena v sesalni prekat v skladu s predpisi. V obsegu dobave je vrečka za prah že vključena. Brez vrečke za prah se lahko motor poškoduje.
- To napravo lahko uporabljajo otroci od 8. leta starosti, kot tudi osebe z zmanjšanimi fizičnimi, senzoričnimi ali duševnimi sposobnostmi ali pomanjkanjem izkušenj in znanja, če so nadzorovani ali poučeni o varni uporabi naprave in če razumejo iz tega izhajajoče nevarnosti. Otroci se ne smejo igrati z napravo. Čiščenje in vzdrževanje uporabnika ne smejo izvajati otroci brez nadzora.
- Poškodovanih naprav ne uporabljajte in izključite jih iz omrežja! Če je napajalni kabel te naprave poškodovan, ga mora proizvajalec ali usposobljeno osebje zamenjati, da bi se izognili nevarnostim.
- Popravila in menjavo rezervnih delov (vrečka za prah ni vključena) lahko opravi le pooblaščen strokovno osebje. Za popravila se morate obrniti na proizvajalca (glejte Servis, popravila in rezervni deli).
- Če med uporabo nastopijo nenavaden hrup, vonjave, dim ali druge napake, po možnosti izvlecite električni vtič ali izklopite glavno varovalko.
- Naprave nikoli ne popravljajte sami. Pri poškodbi pečata na ohišju motorja, garancija nepreklicno preneha veljati!
- Prepričajte se, da se drsni valjčki ne poškodujejo zaradi tujkov ali tekočine. Preden izvlečete napravo mora biti prostor pred stenskim sesalnikom čist!

- Razvlečene naprave nikoli ne uporabljajte kot dvizni pripomoček!
- Pozor! Nevarnost spotikanja pri razvlečeni napravi!
- Pozor! Nevarnost poškodb! Me delovanjem motorju nikoli ne odpirajte motornega prostora!
- Zaradi nestrokovne vgradnje ne prevzemamo odgovornosti za poškodbe in posledične škode!
- Navodilo za vgradnjo in navodila za uporabo se nahajajo na koncu te knjižice.

### ODSTRANJEVANJE

Naprave po uporabi ne smete zavreči med navadne gospodinjske odpadke. Napravo odnesite na zbirališče posebnih odpadkov za recikliranje električnih in elektronskih naprav. Na to opozarja simbol na izdelku, navodila za uporabo in embalaža izdelka. Materiale se da predelati in ponovno uporabiti. S ponovno uporabo, recikliranjem starih naprav prispevate k varovanju našega okolja. Prosimo, da se pri občinski upravi pozanimате, kje se nahajajo ustrezna mesta za odstranjevanje odpadkov. V primeru, da želite napravo vreči v smeti, odstranite priključni kabel in napravo odpeljite na primeren okoljevaren odpad (npr.:odpad za predelavo materiala).

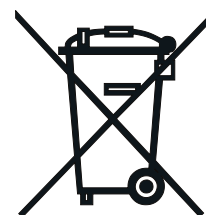

### UREDBA REACH

Obiščite [www.ritterwerk.de](http://www.ritterwerk.de)

### NAVODILA ZA NEGO

Prosimo, da vgradni stenski sesalnik čistite le s suho ali rahlo vlažno krpo.

### POSEBNI PRIBOR

Pribor je sestavljen iz vstavne šobe, upogljive 3 m dolge cevi, razpokalne šobe in nastavka krtač.

### **SERVIS, POPRAVILA IN REZERVNI DELI**

Glede servisa, popravil in rezervnih delov se obrnite na pooblaščen lokalni servis.

Poglejte: [www.ritterwerk.de](http://www.ritterwerk.de)

### **GARANCIJA**

Za to »ritter« napravo nudimo 2-letno garancijo proizvajalca, računano od datuma nakupa in v skladu s smernicami EU o jamstvu. Prosimo, da v primeru garancije in popravila napravo načelno pošljete deželno specifičnim servisnim službam!

## **sv** **Bruks- och monteringsanvisning**

- Den inbyggda själslugande smutsluckan får endast anslutas och tas i drift enligt uppgifterna på typskylten.
- Se innan användning av apparaten till att en damppåse av märket Swirl® med beteckning A07 är korrekt installerad i sugutrymmet. En damppåse ingår vid leveransen. Utan damppåse kan motorn skadas.
- Denna apparat kan användas av barn över 8 år samt av personer med nedsatta fysiska, sensoriska eller mentala funktioner eller brist på erfarenhet och kunskap om de är under uppsikt eller instrueras om den säkra användningen av apparaten och förstår de faror som kan uppstå. Barn får inte leka med apparaten. Rengöring och användarunderhåll får inte utföras av barn utan uppsikt.
- Skadade apparater får inte användas och måste kopplas från nätet. Om apparatens nätanslutning skadas måste den ersättas av tillverkaren eller en liknande kvalificerad person för att undvika fara.
- Reparationer och reservdelsbyten (förutom damppåse) får endast utföras av auktoriserad fackpersonal. För reparationer måste tillverkaren kontaktas (se service, reparation och reservdelar).
- Uppstår onormala ljud, lukt, rök eller andra fel under användningen, dra om möjligt ut kontakten eller stäng av huvudsäkringen.
- Reparera aldrig apparaten själv. Vid brutet sigill på motorhöljet upphör garantin oåterkalleligt.
- Se till att glidrullorna inte är skadade genom främmande föremål eller vätskor. Utrymmet framför smutsluckan måste vara rent innan apparaten dras ur.
- Använd den utdragna apparaten aldrig som stege.

- Obs! Snubbelrisk vid utdragen apparat!
- Obs! Skaderisk! Öppna aldrig motorutrymmet vid löpande motor!
- Vi tar inte ansvar för skador och följskador p.g.a. felaktig montering!
- Monterings- och bruksanvisningen hittar du i slutet av denna broschyr.

### **KASSERING**

Produkten får inte kasseras med de normala hushållssoporna när den tjänat ut. Den måste lämnas in på en plats för återvinning av elektriska och elektroniska apparater.

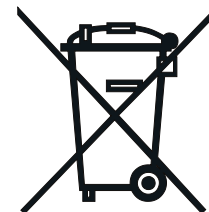

Symbolen på produkten, bruksanvisningen eller förpackningen anger detta. Beroende på deras egenskaper kan råvarorna återanvändas. Med återanvändning, materialåtervinning eller andra former av återvinning av gamla apparater bidrar man till att värna om vår miljö. Fråga de lokala myndigheterna var det finns en återvinningscentral.

### **REACH-FÖRORDNING**

Se [www.ritterwerk.de](http://www.ritterwerk.de)

### **SKÖTSELTIPS**

Vänligen rengör sen självugande smutsluckan endast med en torr eller lätt fuktig trasa. med

### **SPECIALTILLBEHÖR**

Tillbehöret består av ett insticksmunstycke, en flexibel 3 m lång slang, ett fogmunstycke och en borsttillsats.

### **SERVICE, REPARATIONER OCH RESERVDELAR**

Kontakta den lokala kundtjänsten för service, reparation och reservdelar! Se [www.ritterwerk.de](http://www.ritterwerk.de)

**GARANTI**

För denna ritter skärmaskin ges en 2-årig garanti av tillverkaren, räknat från inköpsdatum och enligt EU-direktivet för garantiåtaganden. Skärmaskinen måste alltid skickas till den nationella kundtjänsten vid garantianspråk eller för service.

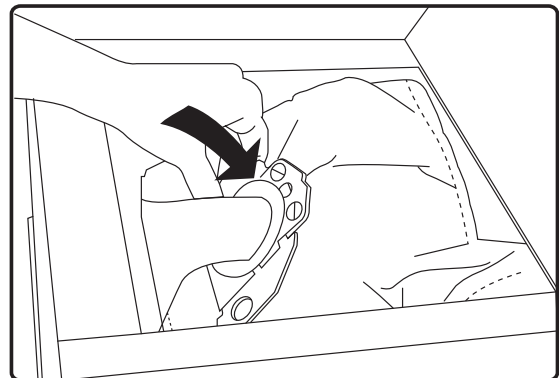
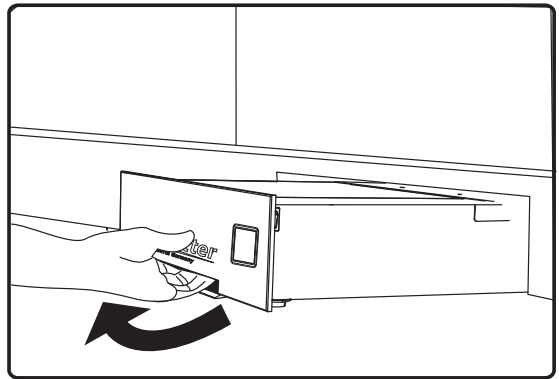
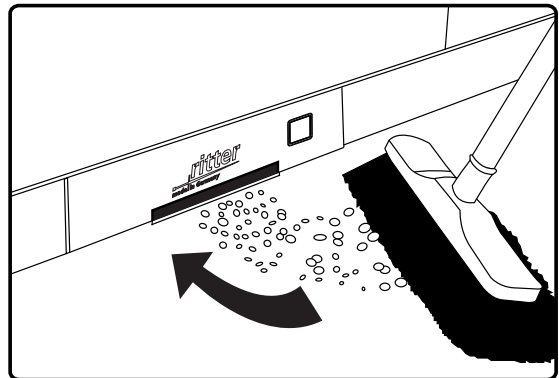
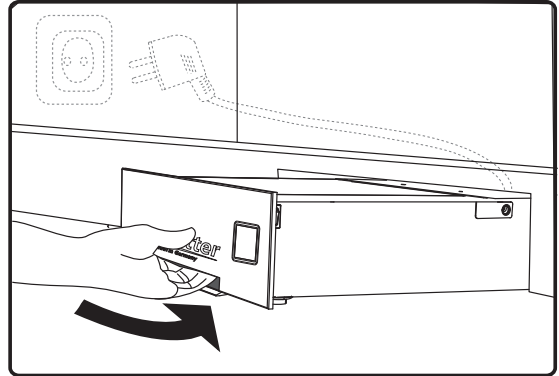
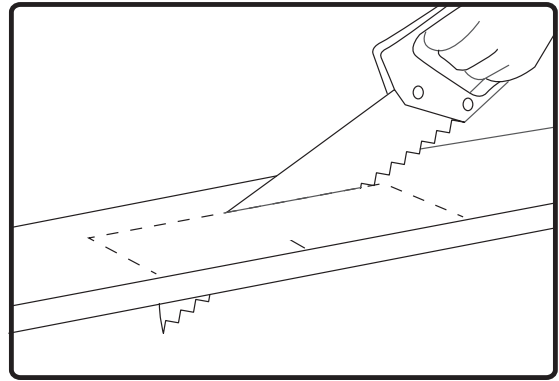
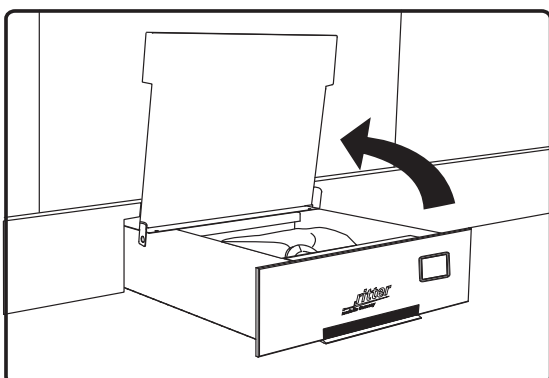
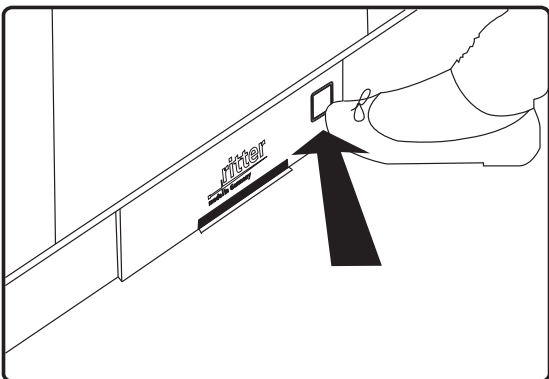
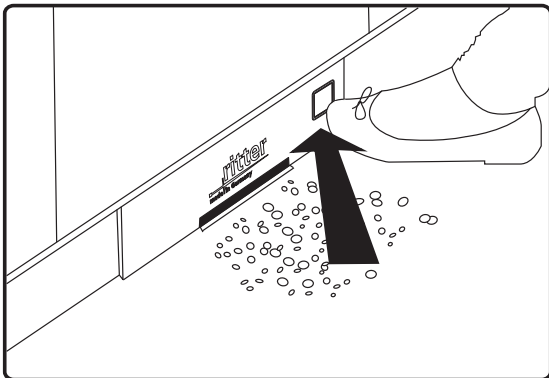
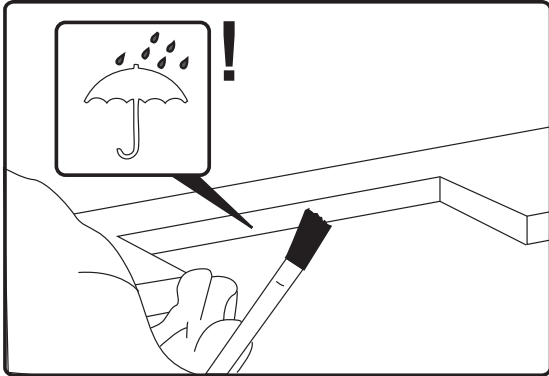
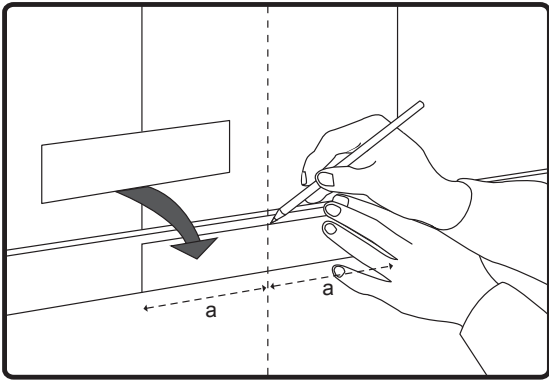

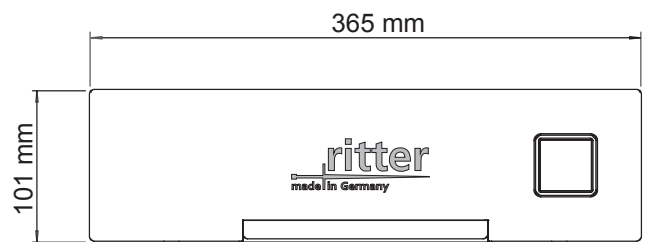
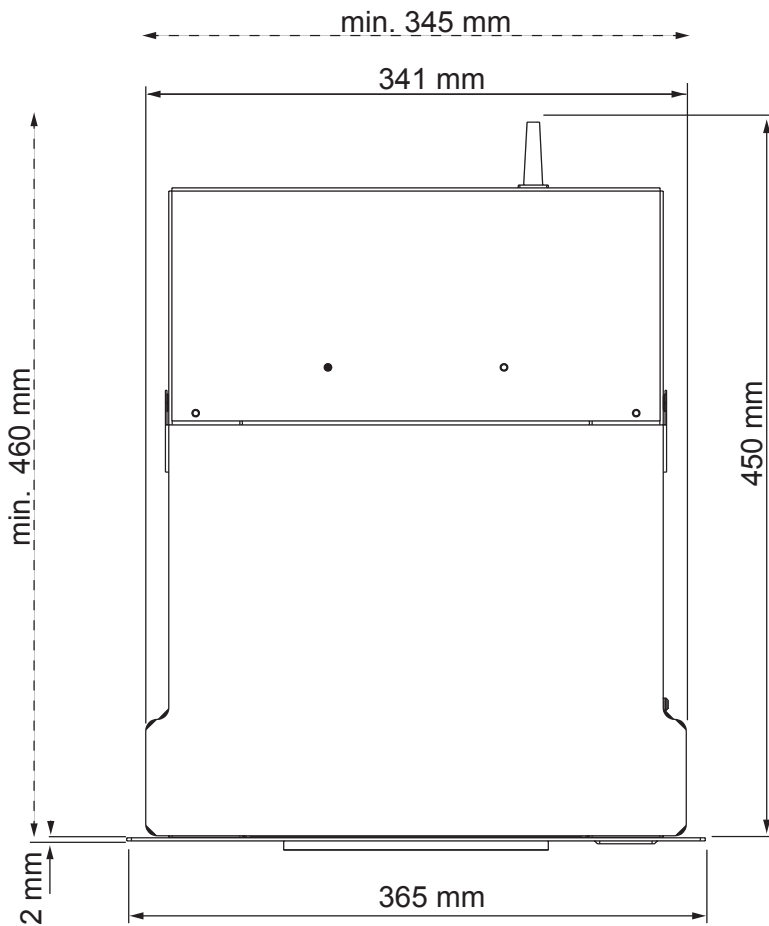
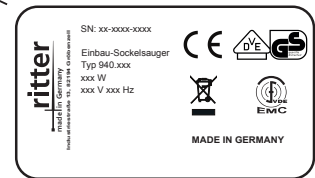
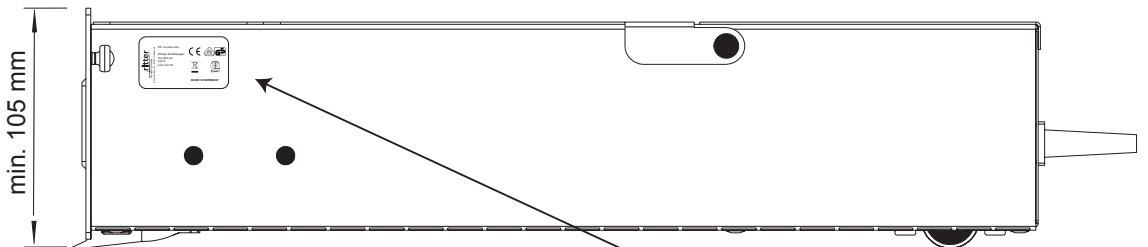



ritterwerk GmbH  
Zentralkundendienst  
Industriestraße 13  
82194 Gröbenzell

Telefon (08142) 440 16-60

Telefax (08142) 440 16-70

[kundendienst@ritterwerk.de](mailto:kundendienst@ritterwerk.de)

[www.ritterwerk.de](http://www.ritterwerk.de)

[www.facebook.com/ritterwerk](https://www.facebook.com/ritterwerk)

Stand: 07/18

Teile-Nr. 940.610